



CRUISE™ CORDLESS VACUUM

User manual

**IMPORTANT: READ CAREFULLY
BEFORE ASSEMBLY AND USE.**

This product is intended for household use only.
If used commercially the warranty is void.



Welcome to Hoover ownership.

Make it official.

Register your vacuum by:



Visiting Hoover.com
or Hoover.ca



Calling 888 679-2121

IT'S GUARANTEED.

Hoover will replace your batteries under our 2 year limited warranty. See Warranty for complete details.

YOUR GUIDE

| | |
|--------------------------------------------------|----|
| Important Safety Instructions | 4 |
| Getting started with your Cruise™ Cordless | 6 |
| Assembly | 7 |
| Attach the wall bracket..... | 8 |
| How to use | 9 |
| Before you begin cleaning | 10 |
| Using your machine | 12 |
| Using your machine as a Handheld vacuum..... | 13 |
| Using your machine to clean up high | 14 |
| Maintenance..... | 16 |
| How to order accessories | 22 |
| Need Help?..... | 23 |
| Service and Warranty | 24 |

IMPORTANT SAFETY INSTRUCTIONS

SAVE THESE INSTRUCTIONS

When using an electrical appliance, basic precautions should always be followed, including the following: **READ ALL INSTRUCTIONS BEFORE USING THIS APPLIANCE. THIS PRODUCT IS INTENDED FOR HOUSEHOLD USE ONLY. IF USED COMMERCIALY WARRANTY IS VOID.**

WARNING: TO REDUCE THE RISK OF FIRE, ELECTRIC SHOCK, DAMAGE OR INJURY:

- Fully assemble before operating.
- Do not use appliance on wet surfaces. Do not expose appliances to rain. Store appliances indoors.
- The charger is for indoor use only. Be sure to always keep the battery and charger indoors in a dry place.
- Do not allow to be used as a toy. Not intended for use by children age 12 and under. Close supervision is necessary when used near children. To avoid injury or damage, keep children away from product, and do not allow children to place fingers or other objects into any openings.
- Use only as described in this manual. Use only Hoover® recommended attachments and products.
- Do not use charger with damaged cord or plug. If appliance or charger is not working as it should, has been dropped, damaged, left outdoors, or dropped into water, take it to a service center prior to continuing use.

- Do not pull or carry charger by cord, use cord as a handle, close a door on cord, or pull cord around sharp edges or corners. Do not place product on cord. Do not run appliance over cord. Keep cord away from heated surfaces.
- Do not unplug charger by pulling on cord. To unplug charger, grasp the plug, not the cord.
- Do not handle charger including charger plug and charger terminals, or appliance with wet hands.
- Do not put any object into openings. Do not use with any opening blocked; keep free of dust, lint, hair, and anything that may reduce air flow.
- Keep hair, loose clothing, fingers, and all parts of body away from openings and moving parts.
- Use extra care when cleaning on stairs. To avoid personal injury or damage, and to prevent the cleaner from falling, always place cleaner at bottom of stairs on floor. Do not place cleaner on stairs or furniture, as it may result in injury or damage.
- Do not use to pick up flammable or combustible liquids, such as gasoline, or fine wood shavings, or use in areas where they may be present.

- Do not pick up anything that is burning or smoking, such as cigarettes, matches, or hot ashes.
- Do not use without Dirt Cup and/or Filters in place.
- Turn power switch off and remove battery before removing or installing brush roll.
- Always turn off this appliance before connecting or disconnecting Motorized Turbo Tool or tools.
- Do not incinerate the charger, battery, or appliance even if it is severely damaged. The batteries can explode in a fire.
- This product includes rechargeable lithium-ion batteries. Do not expose batteries to high temperatures, as they may catch fire and/or explode.
- Do not expose battery to crushing, incineration or similar actions.
- Do not dispose of battery in a fire or trash compactor. See battery disposal section for directions.
- Do not attempt to disassemble battery.
- Unplug the charger from the outlet before any routine cleaning or maintenance.
- Leaks from battery cells can occur under extreme conditions. If any liquid gets on the skin wash quickly with soap and water. If any liquid gets into the eyes, do not rub eyes, immediately flush them with clean water continuously for a minimum of 15 minutes. Seek medical attention immediately.
- Use only the charger (**Hoover Part #440009553**) supplied by Hoover® to recharge.









- Use only the battery (**Hoover Part #440009633**) supplied by Hoover®. Other batteries may burst causing serious personal injury or damage.
- Do not touch or insert objects into battery pack or charger terminals.
- Do not attempt to short circuit the battery or charger terminals.

WARNING: This product contains chemicals known to the State of California to cause cancer, birth defects or reproductive harm. **WASH HANDS AFTER HANDLING.**

Getting started with your Cruise™ Cordless:

CONTENTS VARY DEPENDING ON THE MODEL PURCHASED.

WHAT'S IN THE BOX?

| Unit Model |  Handheld |  Powered Nozzle |  Reach Wand |  Crevice Tool |  Wall Mount |  Dusting Brush |  Upholstery Tool |  Articulating Dusting Brush |
|----------------|-----------------------------------------------------------------------------------------------|-----------------------------------------------------------------------------------------------------|-------------------------------------------------------------------------------------------------|---------------------------------------------------------------------------------------------------|--------------------------------------------------------------------------------------------------|------------------------------------------------------------------------------------------------------|--------------------------------------------------------------------------------------------------------|----------------------------------------------------------------------------------------------------------------------|
| BH52200/PC/CDI | ✓ | ✓ | ✓ | ✓ | ✓ | | | |
| BH52210/PC/CA | ✓ | ✓ | ✓ | ✓ | ✓ | ✓ | ✓ | |
| BH52212 | ✓ | ✓ | ✓ | ✓ | ✓ | | ✓ | ✓ |

ALL MODELS COME WITH A CHARGER, BATTERY, SCREWS, SCREW COVERS AND USER MANUAL.

Assembly:

1



Line up the connector on the Reach Wand with the Powered Nozzle. Push the Reach Wand down onto the Powered Nozzle until it clicks into place.

2



Push the Handheld down onto the Reach Wand until it clicks into place.

3



The vacuum cleaner is not free standing and in between uses must always be placed in the wall bracket or laid flat on the floor, in a suitable location so it does not become a trip hazard or can be stepped on.

WARNING

To reduce the risk of personal injury, remove battery before cleaning or servicing.

IMPORTANT

This vacuum cleaner is not free standing. In between uses or when carrying out any maintenance always lie flat on the floor in a suitable location so it does not become a trip hazard or can be stepped on.

Attach the wall bracket:

First, fully assemble the vacuum but do not attach the battery.

1



Attach the wall bracket to the handle.

2



With the wall bracket attached, stand the vacuum close to the wall, in the upright position with the Powered Nozzle flat on the floor.

3

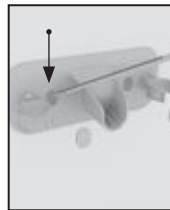

Holding the wall bracket firmly in place, carefully remove the vacuum. Using a pencil make a small mark for each screw.

4



Use both screws and screw covers to secure the wall bracket to the wall. Place covers over the screws.

5



Firmly press the vacuum handle into the wall bracket to secure.

6



The tools can be stored on the wall bracket.

How to use:

1. Brush roll On/Off button
2. On/Off & charging light
3. Handheld release button
4. Reach Wand
5. Power Nozzle/accessory release button
6. Powered Nozzle
7. Brush roll
8. Filter cover release buttons
9. Handle
10. Battery Charging Port
11. Battery release button
12. Dirt container removal button (hidden)
13. Dirt empty button
14. On/Off trigger
15. Continuous power lever (hidden)
16. Battery
17. Dirt container

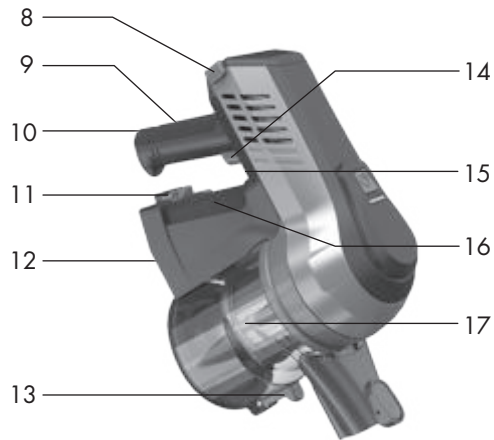
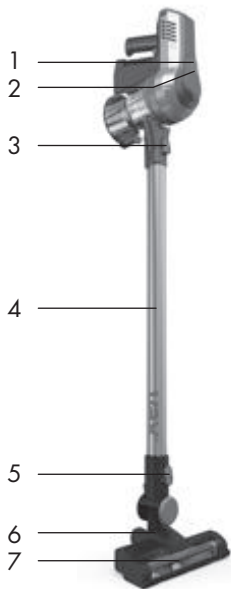

Before you begin cleaning:

1

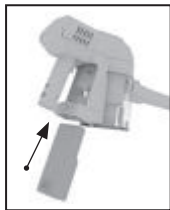

Slide the battery into the back of the Handheld. The battery will click into position when correctly fitted.

2



Charge the machine, while stored in the wall mount with the floorhead and wand attached. You can also charge the machine when not in wall mount by removing the attachments and laying the Handheld on its side.

3

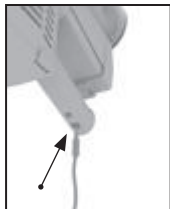

Insert the charging cord into the charging port located on the back of the handle.

4

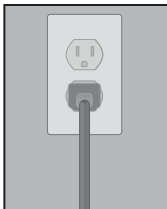

Plug the charger plug into the outlet.

NOTE: DUE TO FEDERAL REGULATIONS THE BATTERY DOES NOT COME FULLY CHARGED.

WARNING ⚠

To reduce the risk of personal injury, remove battery before cleaning or servicing.

IMPORTANT ⚠

For best cleaning results, filters require cleaning at least every **3 months** and should be replaced every **12 months** depending upon use. If the vacuum cleaner is blocked, remove the battery before removing the blockage.

Before you begin cleaning:

5



The On/Off and charging light will illuminate while the charger is connected.

Red flashing light - the battery is charging.

Green continuous light - the battery is charged.

If charging for the first time the initial charge time may be up to 6 hours.

WARNING ⚠

Do not use the vacuum cleaner when the machine is plugged in and charging.

IMPORTANT ⚠

For best performance the terminals on the battery and vacuum cleaner must be clean and free from dust and dirt. The life expectancy of the battery will vary depending on the usage of the vacuum cleaner.

Using your machine:

1



Squeeze the trigger located underneath the handle, the machine will switch 'On'. The On/Off and charging light will illuminate green indicating the power is on and the machine is charged. Release the trigger to switch the machine 'Off'.

2



Squeeze the trigger and pull the 'Continuous Power Lever' towards the trigger. This will lock it into the 'On' position and will continue to power the machine without having to hold in the trigger. Push the lever away from the trigger to unlock and release the trigger.

3

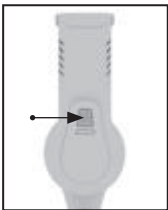

Press the brush roll's On/Off button to go between carpet and hard floor mode. The brush roll will spin for carpet mode.

4



When the vacuum cleaner is in use the On/Off and charging light will illuminate and flash red when the battery is running low. When the red light flashes the machine will turn off in 20 seconds. The user should recharge the battery.

WARNING

This vacuum cleaner has a constantly rotating brush roll when the brush roll 'ON' is selected. Never leave the vacuum cleaner in one spot for an extended period of time as this may damage the floor surface. The brush roll should be ON for carpets and OFF for hard floors.

WARNING

Risk of personal injury – the brush roll may suddenly restart. Turn power switch Off and remove the battery before cleaning of servicing the brush roll.

Using your machine as a Handheld vacuum:

1

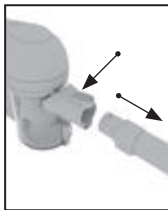

Press the Handheld release button. Pull to separate the Handheld from the Reach Wand .

2



The Reach Wand when attached to the Powered Nozzle/accessory is not free standing, place safely and securely to one side.

3



Choose an accessory (all accessories not available on all models).

4

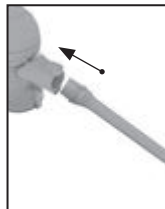

Push the chosen accessory into the Handheld until it clicks into place.

(All available accessories can be attached directly onto the Handheld).

IMPORTANT

Not to be used for grooming a pet.

Using your machine to clean up high:

The Reach Wand can be used for hard-to-reach places.

1

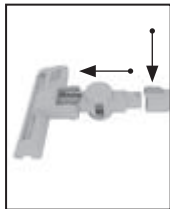

Press the Power Nozzle/
accessory release button
and pull to remove the
Powered Nozzle from the
Reach Wand.

2



Choose an accessory
(all accessories not available on all
models).

3

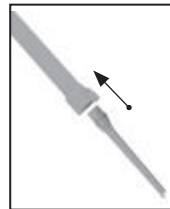

Push the chosen
accessory into the
Reach Wand until it
clicks into place.

Using your machine to clean up high:

The Reach Wand can be used for hard-to-reach places.

1



The Reach Wand can be used for hard-to-reach places.

2



The vacuum cleaner is not free standing and in between uses must always be placed in the wall bracket or laid flat on the floor, in a suitable location so it does not become a trip hazard or can be stepped on.

Maintenance:

Removing the battery.

1



Lie the Handheld on its side on a flat stable surface. Press the battery release button.

2



Slide the battery out from the bottom of the Handheld.

WARNING ▲

To reduce the risk of personal injury, remove battery before cleaning or servicing.

Maintenance:

Cleaning the post-motor filter.

1

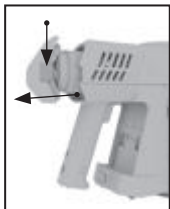

Press the filter cover release buttons located on both sides of the filter cover and pull to remove the filter from the machine.

2

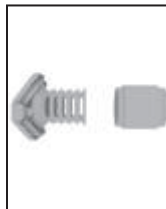

Hold filter cover and pull filter off of the filter cover. Tap filter and filter cover over the trash bin to remove any dirt or debris. Rinse filter under warm running water until water is clear.

WARNING ⚠

To reduce the risk of personal injury, remove battery before cleaning or servicing.

NOTE: DO NOT USE SOAP OR ANY OTHER CHEMICAL TO CLEAN.

DRY FILTER COMPLETELY, FOR UP TO 24 HOURS, BEFORE REINSTALLING INTO THE PRODUCT.

Maintenance:

Emptying the dirt container.

1

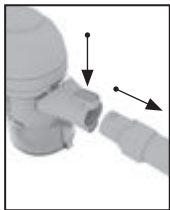

Press the Handheld release button. Pull to separate the Handheld from the Reach Wand.

2



The Reach Wand when attached to the Powered Nozzle/accessory is not free standing. Place safely and securely to one side.

3



Ensure the battery has been removed and hold the Handheld over a trash bin.

4

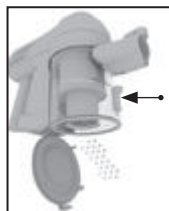

Press the dirt empty button.

WARNING ▲

To reduce the risk of personal injury, remove battery before cleaning or servicing.

Maintenance:

Cleaning the separator, filter and dirt container.

1

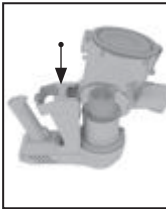

To remove the dirt container, turn unit upside down. Push the 'Remove Dirt Cup' button and tilt the dirt container slightly forward and pull to remove.

2

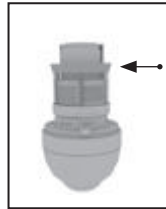

Twist the separator counter-clockwise and pull to remove. Clean any dust and dirt from the separator.

3



To reassemble, line up the arrows around the side of the separator with the arrows on the Handheld. Twist the separator clockwise locking it into place.

4



Reassemble the dirt container onto the unit over the separator - the hook should go onto the front first. Then, push the dirt container backwards to lock into place.

WARNING

Risk of personal injury – the brush roll may suddenly restart. Turn power switch Off and remove the battery before cleaning or servicing the brush roll.

Maintenance:

Removing and replacing the brush roll.

1

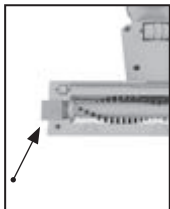

Slide to release the brush roll. The button can not be removed.

3



Clear any threads or hair from both ends of the brush roll and any dirt/debris inside the housing of the Powered Nozzle.

2

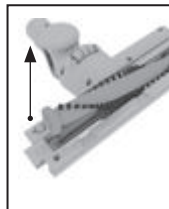

Lift left end of brush roll first to remove.

4

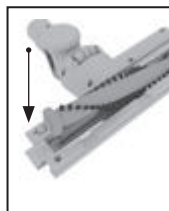

When re-fitting the brush roll fit the right side into the housing first. Then line up left end of brush roll and slide into place. Ensure that the brush roll release button slides back into place to secure the brush roll.

WARNING

Risk of personal injury – the brush roll may suddenly restart. Turn power switch Off and remove the battery before cleaning or servicing the brush roll.

Maintenance:

Removing blockages from the Powered Nozzle.

1



The brush roll should be removed from the Powered Nozzle before attempting to remove any blockages. Carefully use scissors to remove any threads or hair from around the brush roll and clear any dirt or debris from Powered Nozzle.

WARNING ▲

Risk of personal injury – the brush roll may suddenly restart. Turn power switch Off and remove the battery before cleaning or servicing the brush roll.

Removing blockages from the Reach Wand.

2



To test for a blockage in the Reach Wand, drop a small ball of paper into the wand. The paper will drop through if the wand is clear. Use a broom handle or similar blunt object to remove any blockage.

LUBRICATION

The motor and brush roll are equipped with bearings which contain sufficient lubrication for their lifetime. The addition of lubricant could cause damage. Do not add lubricant to motor or brush roll.

Any other servicing should be done by an authorized service representative. If appliance is not working as it should, has been dropped, damaged, left outdoors, or dropped into water, take it to a service center prior to continuing use.

How to order accessories:



Dusting Brush
Part #440010636



Crevice Tool
Part #440010635

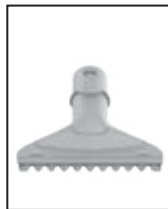

Upholstery tool
Part #440010637



Articulating Dusting Brush
Part #440010638

WHAT TO BUY:

Contact a Hoover® customer service representative at **1-888-679-2121** for replacement details or visit Hoover.com or Hoover.ca

Need Help?

My Cruise Cordless Vacuum won't turn on.

Your battery may not be charged. Check the Charge Level Indicator and charge the battery if it's low. Charge time may take up to 6 hours. Due to federal regulations the battery does not come fully charged.

My Cruise Cordless Vacuum isn't picking up well.

You may have a clogged filter. Your filter should be rinsed every 4-6 uses. Remove the filter. Rinse with clear warm water for two minutes. Let it dry for 24 hours before reinstalling it.

If your filter was dirty...

You may also have a clog in the system. Check the Reach Wand for any clogged debris. If found, remove the clog.

WARNING

To reduce the risk of personal injury, remove battery before cleaning or servicing.

My Cruise™ Cordless Vacuum picks up well on hard floors, but not on carpet.

When you're vacuuming, look to see if the brush roll is spinning. You should hear it. If you don't, pull the trigger switch to turn on the brush roll.

Any other servicing should be done by an authorized service representative. If appliance is not working as it should, has been dropped, damaged, left outdoors, or dropped into water, take it to a service center prior to continuing use.

QUESTIONS OR CONCERNS?

For a Complete Troubleshooting Guide, see:
Hoover.com/support or Hoover.ca/support

Connect with us:

Twitter: [@HooverUSA](https://twitter.com/HooverUSA) • Facebook: facebook.com/hoover

Do not return to store. See back of product for model number.

SERVICE & WARRANTY FOR HOOVER® CRUISE CORDLESS VACUUM PRODUCT & BATTERY SERVICE INFORMATION

ANY SERVICING SHOULD BE DONE BY AN AUTHORIZED SERVICE REPRESENTATIVE

Call 888 679-2121 USA & Canada

In the event that further assistance is required, visit an authorized service center. Find one nearest you by visiting our website at www.hoover.com. Costs of any transportation to and from any place of repair are to be paid by the owner. Always identify your product by the model number and manufacturing code when requesting information or ordering replacement parts. (The model number and manufacturing code for the vacuum appears on the bottom and/or back of the product, and on the back of the battery and charger.)

LIMITED TWO YEAR WARRANTY (DOMESTIC USE)

WHAT THIS WARRANTY COVERS: When used and maintained in normal household use and in accordance with the Owner's Guide, your Hoover® product and battery are warranted against original defects in material and workmanship for a full two years from (a.) date of purchase (the "Warranty Period"). During the Warranty Period, Hoover® will provide labor and parts, at no cost to you, to correct any such defect in your products and (b.) will provide a replacement battery at no cost to you, to correct defects in the LithiumLife™ battery that came with your product purchased in the United States, U.S. Military Exchanges and Canada.

HOW TO MAKE A WARRANTY CLAIM: If this product is not as warranted, take or send the product to a Hoover® Authorized Warranty Service Dealer along with proof of purchase. If the batteries are not as warranted, either take or send the batteries along with proof of purchase to a Hoover® authorized dealer or contact Hoover® Services at 888 679-2121. For an automated referral to authorized service outlets in the U.S.A., phone 888 679-2121 or visit Hoover® online at www.hoover.com.

WHAT THIS WARRANTY DOES NOT COVER: This warranty does not cover belts, filters and brush rolls, use of the product in a commercial operation (such as maid, janitorial and equipment rental services), improper maintenance of the product, damage due to misuse, acts of God, nature, vandalism or other acts beyond the control of Hoover®, owner's acts or omissions, use outside the country in which the product was initially purchase and resales of the product by the original owner. This warranty does not cover pick up, delivery, transportation or house calls. However, if you mail your product to a Hoover® Sales and Service Center for warranty service, cost of shipping will be paid one way. Please call the Hoover® Services, 888 679-2121, on how to ship this product. This warranty does not apply to products purchased outside the United States, including its territories and possessions, a U.S. Military Exchange and Canada.

OTHER IMPORTANT TERMS: This warranty is not transferable and may not be assigned. This warranty shall be governed and construed under the laws of the state of Ohio. The Warranty Period will not be extended by any replacement of batteries or parts or repair performed under this warranty.

THIS WARRANTY IS THE EXCLUSIVE WARRANTY AND REMEDY ALL OTHER WARRANTIES, EXPRESSED OR IMPLIED, INCLUDING WARRANTIES OF MERCHANTABILITY OR FITNESS FOR PARTICULAR PURPOSE, ARE DISCLAIMED IN NO EVENT WILL HOOVER BE LIABLE FOR ANY SPECIAL, INDIRECT, INCIDENTAL OR CONSEQUENTIAL DAMAGES OF ANY KIND OR NATURE TO OWNER OR ANY PARTY CLAIMING THROUGH OWNER, WHETHER BASED IN CONTRACT, NEGLIGENCE, TORT OR STRICT PRODUCTS LIABILITY OR ARISING FROM ANY CAUSE WHATSOEVER.

Some states do not allow the exclusion of consequential damages, so the above exclusion may not apply to you. This warranty gives you specific rights; you may also have others that vary from state to state.



MD

ASPIRATEUR SANS FIL CRUISE^{MC}

**IMPORTANT : LISEZ ATTENTIVEMENT LE
PRÉSENT GUIDE D'UTILISATION AVANT
D'ASSEMBLER ET D'UTILISER L'APPAREIL.**

Ce produit est destiné à un usage domestique seulement.

La garantie est nulle si l'appareil est utilisé à des fins commerciales.



Guide de l'utilisateur

Bienvenue chez Hoover.

Devenez officiellement propriétaire.

Pour enregistrer votre aspirateur :



Visitez Hoover.com
ou Hoover.ca



Appelez au 888 679-2121

C'EST GARANTI.

Hoover remplacera vos batteries conformément à sa garantie limitée de deux ans. Consultez la garantie pour obtenir plus de détails.

VOTRE GUIDE

| | |
|------------------------------------------------------------------------|----|
| Consignes de sécurité..... | 29 |
| Premiers pas avec votre aspirateur sans fil Cruise ^{MC} | 31 |
| Assemblage | 32 |
| Fixation du support mural | 33 |
| Utilisation..... | 34 |
| Avant de commencer | 35 |
| Utilisation de votre appareil | 37 |
| Utilisation de votre appareil comme aspirateur à main | 38 |
| Utilisation de votre appareil pour le nettoyage en hauteur | 39 |
| Entretien | 41 |
| Commande d'accessoires..... | 47 |
| Dépannage..... | 48 |
| Entretien et garantie..... | 49 |

CONSIGNES DE SÉCURITÉ IMPORTANTES

CONSERVEZ CES INSTRUCTIONS

Lorsque vous utilisez des appareils électriques, veuillez toujours respecter entre autres les consignes de sécurité élémentaires suivantes : **VEUILLEZ LIRE TOUTES LES INSTRUCTIONS AVANT D'UTILISER CET APPAREIL. CE PRODUIT EST DESTINÉ UNIQUEMENT À UN USAGE DOMESTIQUE. UNE UTILISATION À DES FINS COMMERCIALES ANNULERA LA GARANTIE.**

AVERTISSEMENT : POUR RÉDUIRE LE RISQUE D'INCENDIE, DE DÉCHARGE ÉLECTRIQUE, DE DOMMAGE OU DE BLESSURE :

- Assemblez entièrement l'appareil avant de l'utiliser.
- N'utilisez pas l'appareil sur des surfaces mouillées. N'exposez pas l'appareil à la pluie. Rangez les appareils à l'intérieur.
- Le chargeur est conçu pour être utilisé à l'intérieur seulement. Assurez-vous de toujours conserver la batterie et le chargeur à l'intérieur, dans un endroit sec.
- Ne permettez pas aux enfants de jouer avec l'appareil. Cet appareil ne doit pas être utilisé par des enfants de moins de 12 ans. Exercez une surveillance étroite lorsque l'appareil est utilisé à proximité d'enfants. Gardez l'appareil hors de la portée des enfants et ne laissez pas ces derniers introduire leurs doigts ou d'autres objets dans aucune ouverture afin d'éviter les blessures ou les bris.

- Utilisez l'appareil uniquement aux fins décrites dans le présent guide. N'utilisez que des accessoires et des produits recommandés par Hoover^{MD}.
- N'utilisez pas le chargeur si la fiche ou le cordon est endommagé. Si l'appareil ou le chargeur ne fonctionnent pas adéquatement, s'ils sont tombés sur le sol ou dans l'eau, s'ils sont endommagés ou ont été laissés à l'extérieur, apportez-les à un centre de service pour les faire inspecter avant de continuer à les utiliser.
- Ne tirez pas ni ne transportez le chargeur par le cordon, n'utilisez pas le cordon comme une poignée, ne coincez pas le cordon dans l'embrasure d'une porte et ne l'appuyez pas contre des arêtes tranchantes ou des coins. Ne placez pas l'appareil sur le cordon. Ne faites pas rouler l'appareil sur le cordon. Tenez le cordon éloigné des surfaces chaudes.
- Ne débranchez pas le chargeur en tirant sur le cordon. Pour débrancher le chargeur, tirez sur la fiche.
- Ne manipulez pas le chargeur, y compris la fiche et les bornes, ni l'appareil si vous avez les mains mouillées.
- N'insérez aucun objet dans les ouvertures. N'utilisez pas l'appareil si les ouvertures sont obstruées. Assurez-vous qu'elles sont exemptes de poussière, de mousse, de cheveux ou de tout ce qui pourrait réduire le débit d'air.
- Gardez les cheveux, les vêtements amples, les doigts et toute autre partie du corps à l'écart des ouvertures et des pièces en mouvement.









- Redoublez de prudence lorsque vous utilisez l'appareil dans un escalier. Pour éviter tout dommage ou blessure et empêcher l'appareil de tomber, placez toujours ce dernier au bas des escaliers, sur le plancher. Ne placez pas l'appareil sur les marches d'un escalier ou sur un meuble, car cela peut entraîner des dommages ou des blessures.
- N'utilisez pas l'appareil pour aspirer des liquides inflammables ou combustibles comme de l'essence, ni de la sciure de bois, ni dans des endroits où de telles substances peuvent être présentes.
- N'utilisez pas l'appareil pour aspirer quoi que ce soit qui brûle ou dégage de la fumée comme des cigarettes, des allumettes ou des cendres chaudes.
- N'utilisez pas l'appareil si le vide-poussière ou les filtres ne sont pas installés.
- Éteignez l'appareil et retirez la batterie avant d'enlever ou d'installer le rouleau-brosse.
- Éteignez toujours l'appareil avant d'installer ou de retirer le tuyau, l'accessoire turbo motorisé ou les accessoires.
- N'incinerez pas le chargeur, la batterie ou l'appareil mêmes s'ils sont gravement endommagés. La batterie peut exploser au feu.
- Ce produit contient une batterie au lithium-ion rechargeable. N'exposez pas la batterie à des températures élevées, car elle pourrait s'enflammer et exploser.
- Évitez d'écraser et d'incinérer la batterie ou de la soumettre à des actions similaires.
- Ne jetez pas la batterie au feu ou dans un compresseur à déchets. Consultez la section sur l'élimination de la batterie pour obtenir des instructions.
- Ne tentez pas de démonter la batterie.
- Débranchez le chargeur de la prise avant de procéder à tout nettoyage ou entretien de routine.
- La batterie peut fuir si elle est soumise à des conditions extrêmes. Si l'électrolyte entre en contact avec votre peau, lavez aussitôt les parties touchées avec de l'eau et du savon. En cas de contact avec les yeux, ne frottez pas. Rincez immédiatement vos yeux à l'eau propre pendant au moins 15 minutes et consultez un médecin sans attendre.
- Pour recharger l'appareil, utilisez uniquement le chargeur (**pièce n° 440009553**) fourni par Hoover^{MD}.
- Utilisez uniquement la batterie (**pièce n° 440009633**) fournie par Hoover^{MD}. Un autre type de batterie pourrait exploser et causer des blessures ou des dommages graves.
- Ne touchez pas aux bornes du chargeur et du bloc-piles et n'y insérez pas d'objets.
- Ne tentez pas de court-circuiter la batterie ou les bornes du chargeur.

AVERTISSEMENT : Ce produit contient des produits chimiques reconnus par l'État de la Californie comme pouvant causer le cancer, des anomalies congénitales ou des dysfonctions du système reproducteur.
BIEN SE LAVER LES MAINS APRÈS LA MANIPULATION.

Premiers pas avec votre aspirateur sans fil **Cruise^{MC}** :

LE CONTENU VARIE EN FONCTION DU MODÈLE.

COMPRIS DANS L'EMBALLAGE

| Modèle |  |  |  |  |  |  |  |  |
|----------------|-----------------------------------------------------------------------------------|-----------------------------------------------------------------------------------|-----------------------------------------------------------------------------------|-----------------------------------------------------------------------------------|------------------------------------------------------------------------------------|-------------------------------------------------------------------------------------|-------------------------------------------------------------------------------------|-------------------------------------------------------------------------------------|
| | Aspirateur à main | Buse motorisée | Tube-rallonge | Suceur plat | Support mural | Brosse à épousseter | Outil pour revêtements en tissu | Brosse à épousseter articulée |
| BH52200/PC/CDI | ✓ | ✓ | ✓ | ✓ | ✓ | | | |
| BH52210/PC/CA | ✓ | ✓ | ✓ | ✓ | ✓ | ✓ | ✓ | |
| BH52212 | ✓ | ✓ | ✓ | ✓ | ✓ | | ✓ | ✓ |

TOUS LES MODÈLES SONT FOURNIS AVEC UN CHARGEUR, UNE BATTERIE, DES VIS, DES CACHE-VIS ET UN GUIDE DE L'UTILISATEUR.

Assemblage

1



Alignez le connecteur du tube-rallonge avec la buse motorisée. Poussez le tube-rallonge dans la buse motorisée jusqu'à ce qu'il s'enclenche.

2



Poussez l'aspirateur à main dans le tube-rallonge jusqu'à ce qu'il s'enclenche.

3



Cet aspirateur ne se tient pas seul en position verticale. Entre les utilisations, il doit toujours être posé sur le support mural ou à plat sur le sol à un emplacement où vous ne risquez pas de trébucher ou de marcher dessus.

AVERTISSEMENT

Afin de réduire le risque de blessures corporelles, retirez la batterie avant le nettoyage ou l'entretien.

IMPORTANT

Cet aspirateur ne se tient pas seul en position verticale. Entre les utilisations ou lors de toute tâche d'entretien, posez toujours l'aspirateur à plat sur le sol à un emplacement où vous ne risquez pas de trébucher ou de marcher dessus.

Fixation du support mural

Assemblez d'abord entièrement l'aspirateur sans installer la batterie.

1



Fixez le support mural à la poignée.

2



Une fois le support mural installé sur l'aspirateur, placez ce dernier près d'un mur en position verticale avec la buse motorisée à plat au sol.

3

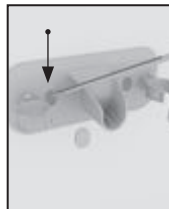

En tenant fermement le support mural en place, retirez lentement l'aspirateur. À l'aide d'un crayon, faites une petite marque à l'emplacement de chaque vis.

4



Utilisez les vis et les cache-vis pour fixer le support mural au mur. Placez les cache-vis sur les vis.

5



Poussez fermement la poignée de l'aspirateur dans le support mural pour l'y installer.

6



Les accessoires peuvent également être rangés sur le support mural.

Utilisation

1. Bouton marche/arrêt du rouleau-brosse
2. Voyant de marche/arrêt et de chargement
3. Bouton de dégagement de l'aspirateur à main
4. Tube-rallonge
5. Bouton de dégagement de la buse motorisée et des accessoires
6. Buse motorisée
7. Rouleau-brosse
8. Boutons de dégagement du couvercle du filtre
9. Poignée
10. Port de chargement de la batterie
11. Bouton de dégagement de la batterie
12. Bouton de retrait du vide-poussière (caché)
13. Bouton du vide-poussière
14. Gâchette marche/arrêt
15. Levier de verrouillage de l'alimentation continue (caché)
16. Batterie
17. Vide-poussière

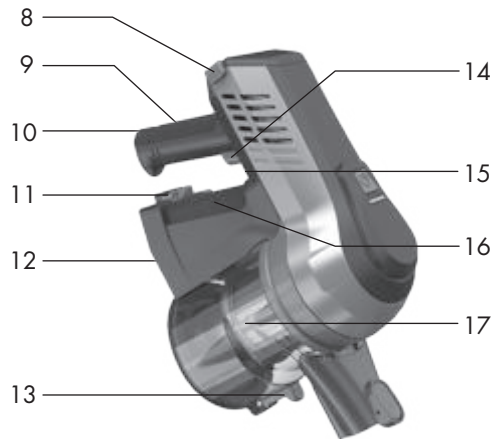
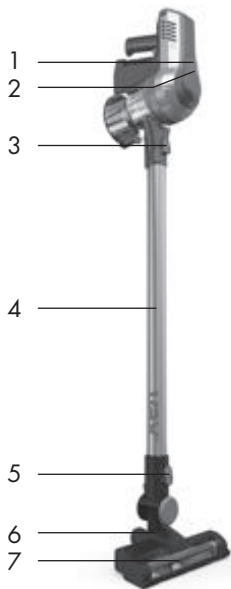

Avant de commencer

1

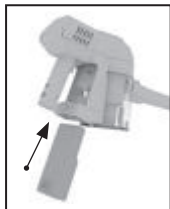

Glissez la batterie à l'arrière de l'aspirateur à main. La batterie s'enclenchera une fois correctement installée.

2



Rechargez l'appareil lorsqu'il est rangé sur le support mural, avec la tête et le tube installés. Vous pouvez également recharger l'appareil lorsqu'il n'est pas sur le support mural en retirant les accessoires et en couchant l'appareil sur le côté.

3

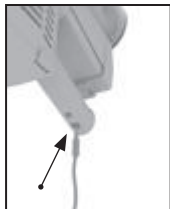

Introduisez le cordon pour le chargement dans le port de chargement situé au dos de la poignée.

4

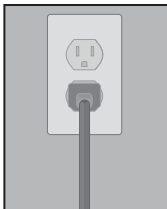

Branchez la fiche du chargeur sur une prise de courant.

REMARQUE : EN RAISON DES RÈGLEMENTS FÉDÉRAUX, LA BATTERIE N'EST PAS COMPLÈTEMENT CHARGÉE AU MOMENT DE L'ACHAT.

AVERTISSEMENT ⚠
Afin de réduire le risque de blessures corporelles, retirez la batterie avant le nettoyage ou l'entretien.

IMPORTANT ⚠
Pour de meilleurs résultats, nettoyez le filtre au moins tous les **3 mois** et remplacez-le tous les **12 mois**, selon l'utilisation. Si l'aspirateur est obstrué, enlevez la batterie avant d'enlever l'obstruction.

Avant de commencer

5



Le bouton marche/arrêt et le voyant du chargeur s'allument lorsque le chargeur est branché.

Voyant rouge clignotant - la batterie est en charge.

Voyant vert continu - la batterie est chargée.

Si vous rechargez l'appareil pour la première fois, le chargement peut prendre jusqu'à 6 heures.

AVERTISSEMENT

N'utilisez pas l'aspirateur lorsqu'il est branché au chargeur de batterie.

IMPORTANT

Pour des résultats optimaux, les bornes de la batterie et l'aspirateur doivent être propres et exempts de poussière et de saleté. La durée de vie de la batterie varie selon l'usage de l'aspirateur.

Utilisation de votre appareil

1



Appuyez sur la gâchette située sous la poignée pour mettre l'aspirateur sous tension. Le voyant de marche/arrêt et de chargement s'allume en vert pour indiquer que l'appareil est en marche et qu'il est chargé. Relâchez la gâchette pour mettre l'appareil hors tension.

2



Appuyez sur la gâchette et tirez le levier de verrouillage de l'alimentation continue vers la gâchette. L'appareil est alors sous tension sans que vous ayez à maintenir la gâchette enfoncée. Replacez le levier dans sa position initiale pour déverrouiller la gâchette. Relâchez ensuite la gâchette.

3

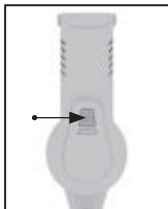

Appuyez sur le bouton marche/arrêt du rouleau-brosse pour basculer entre les modes tapis et plancher en dur. Le rouleau-brosse va passer en mode tapis.

4



Lorsque l'aspirateur est en marche, le voyant de marche/arrêt et de chargement s'allume. Il clignote rouge lorsque la batterie est faible. L'appareil s'éteint dans les 20 prochaines secondes lorsque le voyant clignote rouge. L'utilisateur doit alors recharger la batterie.

AVERTISSEMENT

Le rouleau-brosse fonctionne en continu lorsqu'il est activé. Ne laissez jamais l'aspirateur au même endroit pendant une période prolongée, car il pourrait endommager la surface du plancher. Le rouleau-brosse devrait être activé pour les tapis et désactivé pour les planchers durs.

AVERTISSEMENT

Risque de blessures – le rouleau-brosse peut redémarrer de façon soudaine. Mettez l'appareil hors tension et retirez la batterie avant de nettoyer le rouleau-brosse ou d'en faire l'entretien.

Utilisation de votre appareil comme aspirateur à main

1

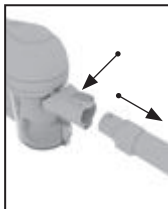

Appuyez sur le bouton de dégagement de l'aspirateur à main. Tirez sur l'aspirateur à main pour le dégager du tube-rallonge.

3



Choisissez un accessoire (tous les accessoires ne sont pas disponibles sur tous les modèles).

2



Le tube-rallonge ne tient pas debout lorsqu'il est attaché à la buse motorisée ou aux accessoires. Mettez-le sur le côté de façon sécuritaire.

4

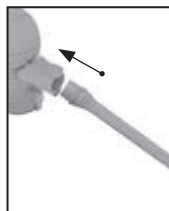

Poussez l'accessoire choisi dans l'aspirateur à main jusqu'à ce qu'il s'enclenche.

(Tous les accessoires disponibles peuvent être installés directement sur l'appareil.)

IMPORTANT

N'utilisez pas l'aspirateur pour toiletter un animal.

Utilisation de votre appareil pour le nettoyage en hauteur

Le tube-rallonge peut être utilisé pour nettoyer des endroits difficiles à atteindre.

1

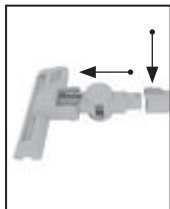

Appuyez sur le bouton de dégagement de la buse motorisée et des accessoires et tirez pour retirer la buse motorisée du tube-rallonge.

2



Choisissez un accessoire (tous les accessoires ne sont pas disponibles sur tous les modèles).

3

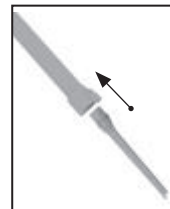

Poussez l'accessoire choisi dans le tube-rallonge jusqu'à ce qu'il s'enclenche.

Utilisation de votre appareil pour le nettoyage en hauteur

Le tube-rallonge peut être utilisé pour nettoyer des endroits difficiles à atteindre.

1



Le tube-rallonge peut être utilisé pour nettoyer des endroits difficiles à atteindre.

2



Cet aspirateur ne se tient pas seul en position verticale. Entre les utilisations, il doit toujours être posé sur le support mural ou à plat sur le sol à un emplacement où vous ne risquerez pas de trébucher ou de marcher dessus.

Entretien

Retrait de la batterie.

1



Posez l'aspirateur à main sur le côté, sur une surface plane et stable. Appuyez sur le bouton de dégagement de la batterie.

2

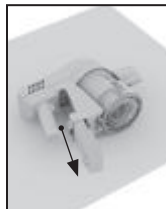

Retirez la batterie du dessous de l'aspirateur à main en la faisant glisser.

AVERTISSEMENT ▲

Afin de réduire le risque de blessures corporelles, retirez la batterie avant le nettoyage ou l'entretien.

Entretien

Nettoyage du filtre de sortie du moteur.

1

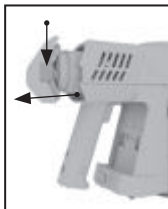

Appuyez sur les boutons de dégagement du couvercle du filtre situés des deux côtés du couvercle. Tirez sur le couvercle afin de retirer le filtre de l'appareil.

2

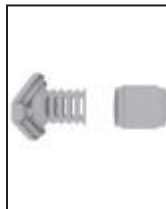

Tenez le couvercle du filtre et retirez le filtre du couvercle. Tapotez le filtre, le couvercle du filtre au-dessus d'une poubelle pour enlever la poussière et les débris. Rincez le filtre à l'eau chaude jusqu'à ce que l'eau soit claire.

AVERTISSEMENT

Afin de réduire le risque de blessures corporelles, retirez la batterie avant le nettoyage ou l'entretien.

REMARQUE : N'UTILISEZ PAS DE SAVON NI D'AUTRES PRODUITS CHIMIQUES POUR LE NETTOYAGE.

FAITES SÉCHER LE FILTRE COMPLÈTEMENT JUSQU'À 24 HEURES AVANT DE LE RÉINSTALLER DANS LE PRODUIT.

Entretien

Vidange du vide-poussière.

1

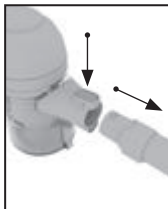

Appuyez sur le bouton de dégagement de l'aspirateur à main. Tirez sur l'aspirateur à main pour le dégager du tube-rallonge.

3



Assurez-vous que la batterie a bien été retirée et tenez l'aspirateur à main au-dessus d'une poubelle.

2



Le tube-rallonge ne tient pas debout lorsqu'il est attaché à la buse motorisée ou aux accessoires. Vous devez le poser sur le côté de façon sécuritaire.

4

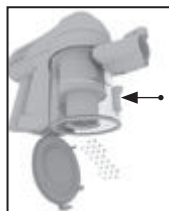

Appuyez sur le bouton du vide-poussière.

AVERTISSEMENT

Afin de réduire le risque de blessures corporelles, retirez la batterie avant le nettoyage ou l'entretien.

Entretien

Nettoyage du séparateur, du filtre et du vide-poussière.

1



Pour retirer le vide-poussière, mettez l'appareil à l'envers. Appuyez sur le bouton de retrait du vide-poussière, inclinez le vide-poussière légèrement vers l'avant et tirez pour l'enlever.

2

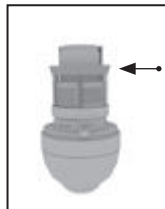

Tournez le séparateur dans le sens contraire des aiguilles d'une montre et tirez dessus pour le retirer. Retirez la poussière et la saleté du séparateur.

3



Pour remettre les éléments en place, alignez les flèches sur le côté du séparateur avec celles de l'aspirateur à main. Tournez le séparateur dans le sens des aiguilles d'une montre pour le fixer en place.

4



Remontez le vide-poussière dans l'appareil sur le séparateur. Commencez par installer le crochet à l'avant. Poussez ensuite le vide-poussière vers l'arrière pour le fixer.

AVERTISSEMENT

Risque de blessures – le rouleau-brosse peut redémarrer de façon soudaine. Mettez l'appareil hors tension et retirez la batterie avant de nettoyer le rouleau-brosse ou d'en faire l'entretien.

Entretien

Retrait et réinstallation du rouleau-brosse.

1

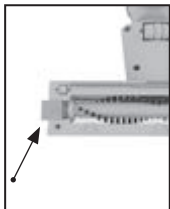

Faites glisser le rouleau-brosse pour le retirer. Le bouton ne s'enlève pas.

3



Enlevez tout fil ou cheveu des extrémités du rouleau-brosse ainsi que tout débris ou saleté du compartiment de la buse motorisée.

2

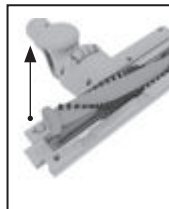

Pour enlever le rouleau-brosse, soulevez d'abord l'extrémité de gauche.

4

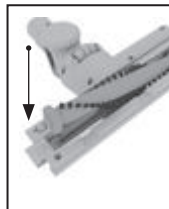

Glissez d'abord le côté droit dans le compartiment pour réinstaller le rouleau-brosse. Alignez ensuite l'extrémité gauche du rouleau-brosse et glissez-la pour la mettre en place. Assurez-vous que le bouton de dégagement du rouleau-brosse se remet en place pour fixer le rouleau-brosse.

AVERTISSEMENT

Risque de blessures – le rouleau-brosse peut redémarrer de façon soudaine. Mettez l'appareil hors tension et retirez la batterie avant de nettoyer le rouleau-brosse ou d'en faire l'entretien.

Entretien

Retrait des obstructions de la buse motorisée.

1



Avant d'essayer de dégager une obstruction, retirez le rouleau-brosse de la buse motorisée. À l'aide de ciseaux, enlevez soigneusement les fils ou cheveux autour du rouleau-brosse ainsi que les débris ou les saletés de la buse motorisée.

AVERTISSEMENT

Risque de blessures – le rouleau-brosse peut redémarrer de façon soudaine. Mettez l'appareil hors tension et retirez la batterie avant de nettoyer le rouleau-brosse ou d'en faire l'entretien.

Retrait des obstructions du tube-rallonge.

2



Si vous souhaitez déterminer si le tube-rallonge est obstrué, glissez-y une petite boule de papier. Elle traverse le tube-rallonge s'il n'est pas obstrué. Utilisez le manche d'un balai ou un objet similaire à bout rond pour retirer toute obstruction.

LUBRIFICATION

Le moteur et le rouleau-brosse sont dotés de roulements contenant une quantité suffisante de lubrifiant pour leur durée de vie. L'ajout de lubrifiant pourrait causer des dommages. N'ajoutez pas de lubrifiant au moteur ni au rouleau de brosses.

Toute autre tâche d'entretien doit être confiée à un représentant de service autorisé. Cessez d'utiliser l'appareil s'il ne fonctionne pas comme prévu, s'il a été échappé sur le sol ou dans l'eau, s'il est endommagé ou s'il a été laissé à l'extérieur et apportez-le au centre de réparations.

Commande d'accessoires :



Brosse à épousseter
Pièce n° 440010636



Suceur plat
Pièce n° 440010635

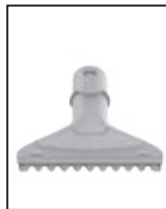

Outil pour revêtements
en tissu **Pièce**
n° 440010637



Brosse à épousseter
articulée
Pièce n° 440010638

QUOI ACHETER

Pour des renseignements sur les pièces de rechange, communiquez avec un représentant du service à la clientèle de Hoover^{MD} au **1 888 679-2121** ou visitez le site Hoover.com ou Hoover.ca

Dépannage

Mon aspirateur sans fil Cruise ne se met pas sous tension.

La batterie n'est peut-être pas chargée. Vérifiez l'indicateur de charge et rechargez la batterie si le niveau est bas. La recharge peut prendre jusqu'à 6 heures. En raison des règlements fédéraux, la batterie n'est pas complètement chargée au moment de l'achat.

Mon aspirateur sans fil Cruise ne ramasse pas bien les débris.

Le filtre de votre aspirateur est peut-être obstrué. Votre filtre doit être nettoyé après 4 à 6 utilisations. Enlevez le filtre. Rincez-le à l'eau tiède propre pendant 2 minutes et laissez-le sécher pendant 24 heures avant de l'installer de nouveau.

Si votre filtre est encrassé, voir ci-dessous.

Il est également possible que le système soit obstrué. Assurez-vous que le tube n'est pas obstrué. Retirez le bouchon qui obstrue le système, le cas échéant.

AVERTISSEMENT

Afin de réduire le risque de blessures corporelles, retirez la batterie avant le nettoyage ou l'entretien.

Mon aspirateur sans fil CruiseMC aspire bien sur les planchers durs, mais pas sur les tapis.

Lorsque vous passez l'aspirateur, vérifiez si le rouleau-brosse fonctionne. Vous devriez l'entendre. Dans le cas contraire, tirez sur le commutateur à gâchette pour mettre en marche le rouleau-brosse.

Toute autre tâche d'entretien doit être confiée à un représentant de service autorisé. Cessez d'utiliser l'appareil s'il ne fonctionne pas comme prévu, s'il a été échappé sur le sol ou dans l'eau, s'il est endommagé ou s'il a été laissé à l'extérieur et apportez-le au centre de réparations.

DES QUESTIONS OU DES PRÉOCCUPATIONS?

Pour obtenir le guide complet de dépannage, rendez-vous au :
Hoover.com/support ou Hoover.ca/support

Suivez-nous :

Twitter : [@HooverUSA](https://twitter.com/HooverUSA) • Facebook : facebook.com/hoover

Ne retournez pas le produit en magasin. Le numéro de modèle du produit est indiqué à l'arrière de l'appareil.

ENTRETIEN ET GARANTIE DE L'ASPIRATEUR SANS FIL CRUISE DE HOOVER^{MD} ET RENSEIGNEMENTS RELATIFS À L'ENTRETIEN DE LA BATTERIE

TOUTES AUTRES RÉPARATIONS DOIVENT ÊTRE CONFIÉES À UN REPRÉSENTANT DE SERVICE AUTORISÉ.

Appelez au 888 679-2121 (É.-U. et Canada)

Si vous avez besoin d'aide supplémentaire, visitez un centre de service autorisé. Trouvez le centre le plus près de chez vous en visitant notre site Web à www.hoover.com. Les frais de transport à destination et en provenance de l'emplacement de réparation sont payés par le propriétaire. Indiquez toujours le numéro de modèle et le code de fabrication de votre produit lorsque vous demandez des renseignements ou que vous commandez des pièces de rechange. (Le numéro de modèle et le code de fabrication de l'aspirateur se trouvent au bas ou à l'arrière du produit et à l'arrière de la batterie et du chargeur.)

GARANTIE LIMITÉE DE DEUX ANS (USAGE DOMESTIQUE)

COUVERTURE DE LA GARANTIE : Lorsqu'ils sont utilisés et entretenus dans des conditions normales d'utilisation et d'entretien domestiques, comme stipulé dans le guide de l'utilisateur, votre produit Hoover^{MD} et sa batterie sont garantis contre les défauts de fabrication et de main-d'œuvre pendant une période de deux ans (a.) à partir de la date d'achat (ci-après la « Période de garantie »). Au cours de la Période de garantie, Hoover^{MD} fournira sans frais la main-d'œuvre et les pièces nécessaires à la réparation de tels défauts de vos produits et (b.) elle fournira sans frais une pile de rechange afin de remplacer la batterie LithiumLifeMC défectueuse livrée avec le produit que vous avez acheté aux États-Unis ou dans les boutiques d'échanges militaires américaines et au Canada.

RÉCLAMATION AU TITRE DE LA GARANTIE : Si le produit n'est pas dans l'état prévu par la garantie, apportez ou envoyez le produit chez un fournisseur autorisé de service sous garantie Hoover^{MD} avec une preuve d'achat. Si les batteries ne sont pas dans l'état prévu par la garantie, apportez-les ou envoyez-les, avec une preuve d'achat, chez un fournisseur de services autorisé Hoover^{MD} ou communiquez avec les services Hoover^{MD} au 888 679-2121. Pour accéder à un service d'aide automatique présentant la liste des centres de service autorisés aux États-Unis, composez le 888 679-2121 ou visitez le site Web de Hoover^{MD} à www.hoover.com.

ÉLÉMENTS NON COUVERTS PAR LA GARANTIE : La présente garantie ne couvre pas les courroies,

les filtres et les rouleaux-brosses, toute utilisation du produit dans des conditions commerciales (par exemple dans le cadre de services ménagers, de conciergerie et de location d'équipement), l'entretien inadéquat du produit, les dommages liés à une mauvaise utilisation, à des cas fortuits ou à des catastrophes naturelles, au vandalisme, à tout autre acte hors du contrôle de Hoover^{MD}, ou à tout acte ou négligence de la part du propriétaire, toute utilisation dans un pays autre que celui où le produit a été acheté initialement et tout produit revendu par son propriétaire original. La présente garantie ne couvre pas le ramassage, la livraison, le transport, ni les réparations à domicile. Toutefois, si vous envoyez votre produit par courrier à un centre de vente et de service Hoover^{MD} pour une réparation sous garantie, les frais de livraison de retour seront payés. Veuillez appeler les services Hoover^{MD} au 1 888 679-2121 pour savoir comment expédier ce produit. Cette garantie ne s'applique pas aux produits achetés à l'extérieur des États-Unis, y compris ses territoires et possessions, en dehors dans les boutiques d'échanges militaires aux É.-U. et au Canada.

AUTRES CONDITIONS IMPORTANTES : La présente garantie n'est pas transférable et ne peut pas être cédée. La présente garantie sera régie et interprétée selon les lois de l'État de l'Ohio. La Période de garantie ne peut pas être prolongée par une réparation ou un remplacement des batteries ou des pièces exécutés en vertu de la présente garantie, quels qu'ils soient.

LA PRÉSENTE GARANTIE CONSTITUE L'UNIQUE GARANTIE ET RECOURS. L'ENTREPRISE DÉCLINE TOUTE RESPONSABILITÉ QUANT À TOUTES LES AUTRES GARANTIES EXPRESSES OU IMPLICITES, Y COMPRIS LES GARANTIES LIÉES À LA QUALITÉ MARCHANDE OU À LA COMPATIBILITÉ DU PRODUIT POUR UN USAGE PARTICULIER. HOOVER NE POURRA EN AUCUN CAS ÊTRE TENUE RESPONSABLE DE DOMMAGES-INTÉRÊTS SPÉCIAUX OU DOMMAGES INDIRECTS, ACCESSOIRES OU CONSÉCUTIFS DE QUELQUE NATURE QUE CE SOIT, SUBIS PAR LE PROPRIÉTAIRE DU PRODUIT OU PAR TOUTE PARTIE RÉCLAMANT PAR L'INTERMÉDIAIRE DU PROPRIÉTAIRE, QU'ILS RELÈVENT DU DROIT DES CONTRATS, DE LA NÉGLIGENCE, DE LA RESPONSABILITÉ CIVILE DÉLICTEUELLE OU DE LA RESPONSABILITÉ STRICTE DU FAIT DES PRODUITS, OU QU'ILS DÉCOULENT DE QUELQUE CAUSE QUE CE SOIT.

Certains États ne permettent pas l'exclusion des dommages consécutifs. Par conséquent, l'exclusion précédente pourrait ne pas être applicable dans votre cas. La présente garantie vous donne des droits précis. Vous pouvez également avoir d'autres droits, lesquels varient d'une province à l'autre.



ASPIRADORA INALÁMBRICA CRUISE™

**IMPORTANTE: LEA CUIDADOSAMENTE
ESTA INFORMACIÓN ANTES DE ENSAMBLAR
Y USAR LA ASPIRADORA.**

El único uso previsto para este producto es el uso doméstico.

Si se utiliza para uso comercial, se invalida la garantía.



Manual del usuario

Bienvenido a la propiedad de Hoover®

Hágalo oficial.

Registre su aspiradora de la siguiente manera:



Visitando Hoover.com
o Hoover.ca



Llamando al 888 679-2121

TIENE GARANTÍA.

Hoover reemplazará las baterías durante nuestra garantía limitada de 2 años.

Consulte la Garantía para conocer los detalles completos.

SU GUÍA

| | |
|-------------------------------------------------------------|----|
| Instrucciones de seguridad importantes..... | 54 |
| Pasos iniciales para la aspiradora inalámbrica Cruise™..... | 56 |
| Ensamblaje..... | 57 |
| Fijación del soporte de pared..... | 58 |
| Funcionamiento..... | 59 |
| Antes de comenzar la limpieza..... | 60 |
| Antes de comenzar la limpieza..... | 61 |
| Uso de la máquina..... | 62 |
| Uso de la máquina como una aspiradora portátil..... | 63 |
| Uso de la máquina para limpiar lugares elevados..... | 64 |
| Uso de la máquina para limpiar lugares elevados..... | 65 |
| Mantenimiento..... | 66 |
| Cómo pedir accesorios..... | 72 |
| ¿Necesita ayuda?..... | 73 |
| Servicio y garantía..... | 74 |

INSTRUCCIONES DE SEGURIDAD IMPORTANTES

CONSERVE ESTAS INSTRUCCIONES

Cuando se utilizan aparatos eléctricos, se deben seguir siempre precauciones básicas, incluidas las siguientes: **LEA TODAS LAS INSTRUCCIONES ANTES DE USAR ESTE APARATO. ESTE PRODUCTO ESTÁ DISEÑADO SOLO PARA USO DOMÉSTICO. SI SE LO UTILIZA CON FINES COMERCIALES, LA GARANTÍA QUEDARÁ ANULADA.**

ADVERTENCIA: PARA DISMINUIR EL RIESGO DE INCENDIO, DESCARGA ELÉCTRICA, DAÑOS O LESIONES, RESPETE LAS SIGUIENTES MEDIDAS:

- Arme la unidad por completo antes de ponerla en funcionamiento.
- No utilice este aparato en superficies mojadas. No exponga los aparatos a la lluvia. Almacénelo en interiores.
- El cargador es para uso en interiores solamente. Siempre asegúrese de guardar la batería y el cargador en interiores y en un lugar seco.
- Evite que se lo utilice como un juguete. Los niños de 12 años o menos no deben utilizar la unidad. Cuando se lo utilice cerca de niños, será necesario hacerlo bajo una estricta supervisión. Para evitar lesiones o daños, mantenga a los niños alejados del producto y no permita que introduzcan los dedos ni objetos en ninguna de las aberturas del producto.
- Utilice la unidad únicamente según el uso descrito en este manual. Utilice solamente los accesorios y productos recomendados por Hoover®.

- No utilice el cargador si el cable o el enchufe se encuentran dañados. Si el aparato o el cargador no funcionan como deben; si se han caído, han sido dañados, dejados a la intemperie o sumergidos en agua, llévelos a un Centro Técnico antes de continuar usándolos.
- No extraiga ni transporte el cargador tomándolo por el cable; no tire del cable, no cierre una puerta con él ni lo enrosque alrededor de bordes o esquinas filosas. No apoye el producto sobre el cable. No pase el aparato por encima del cable. Mantenga el cable lejos de las superficies calientes.
- No desenchufe el cargador tirando del cable. Para desenchufarlo, agarre el enchufe, no el cable.
- No manipule el cargador (incluido el enchufe y los terminales) ni el aparato con las manos mojadas.
- No coloque ningún objeto en las aberturas. No utilice la unidad si alguna de sus aberturas se encuentra bloqueada. Manténgala libre de polvo, pelusas, cabello y cualquier otro elemento que pueda disminuir el flujo de aire.
- Evite que el cabello, la ropa suelta, los dedos y cualquier otra parte del cuerpo entren en contacto con las aberturas y las piezas móviles de la unidad.
- Extreme las precauciones cuando limpie en escaleras. Para evitar lesiones o daños físicos, y a fin de evitar que la aspiradora se caiga, siempre colóquela al pie de las escaleras, sobre el suelo. No coloque la aspiradora sobre las escaleras ni sobre un mueble, ya que pueden generarse lesiones o daños.

- No utilice la unidad para aspirar líquidos combustibles o inflamables, tales como gasolina o restos de madera lijada, ni la utilice en áreas en las que dichas sustancias puedan estar presentes.
- No aspire nada que se encuentre en combustión o emita humo, como cigarrillos, fósforos o cenizas calientes.
- No utilice la unidad si esta no tiene colocados la copa de recolección de residuos o los filtros.
- Apague el interruptor de alimentación y extraiga la batería antes de extraer o instalar el cepillo giratorio.
- Siempre apague el aparato antes de conectar o desconectar la herramienta Turbo motorizada o las herramientas.
- No incinere el cargador, la batería ni el aparato, aun si estuvieran muy dañados. Las baterías pueden explotar y provocar un incendio.
- Este producto incluye baterías recargables de iones de litio. No exponga las baterías a altas temperaturas, ya que pueden prenderse fuego o explotar.
- No aplaste ni incinere la batería, ni la someta a acciones similares.
- No deseche la batería en un incinerador ni en un compactador de desechos. Consulte la sección sobre desecho de la batería para obtener instrucciones.
- No intente desarmar la batería.
- Desenchufe el cargador del tomacorriente antes de llevar a cabo una rutina de limpieza o mantenimiento en la unidad.
- En condiciones extremas, pueden producirse pérdidas en las celdas de la batería. Si la piel entrara en contacto con el líquido, lávese rápidamente con

jabón y agua. Si el líquido le entrara en los ojos, no se los frote. Enjuáguelos de inmediato con agua limpia, en forma continua durante 15 minutos como mínimo. Consulte a un médico de inmediato.

- Para recargar la unidad, utilice únicamente el cargador (**N.º de pieza Hoover 440009553**) provisto por Hoover®.
- Utilice únicamente la batería (**N.º de pieza Hoover 440009633**) provista por Hoover®. Otras baterías pueden explotar y causar lesiones o daños físicos graves.
- No toque el paquete de baterías ni los terminales del cargador, ni inserte objetos en ellos.
- No intente cortocircuitar la batería ni los terminales del cargador.

ADVERTENCIA: Este producto contiene químicos reconocidos por el estado de California como causantes de cáncer, defectos de nacimiento u otros daños reproductivos. **LÁVESE LAS MANOS LUEGO DE MANIPULARLO.**

Pasos iniciales para la aspiradora inalámbrica Cruise™:

EL CONTENIDO PUEDE VARIAR SEGÚN EL MODELO QUE COMPRÓ.

¿QUÉ HAY EN LA CAJA?

| Modelo de la unidad |  |  |  |  |  |  |  |  |
|---------------------|-----------------------------------------------------------------------------------|-----------------------------------------------------------------------------------|-----------------------------------------------------------------------------------|-----------------------------------------------------------------------------------|------------------------------------------------------------------------------------|-------------------------------------------------------------------------------------|-------------------------------------------------------------------------------------|-------------------------------------------------------------------------------------|
| | Dispositivo portátil | Boquilla eléctrica | Vara de alcance | Herramienta para limpieza en rincones | Montaje en la pared | Cepillo quitapolvo | Herramienta para tapizados | Articulación del cepillo quitapolvo |
| BH52200/PC/CDI | ✓ | ✓ | ✓ | ✓ | ✓ | | | |
| BH52210/PC/CA | ✓ | ✓ | ✓ | ✓ | ✓ | ✓ | ✓ | |
| BH52212 | ✓ | ✓ | ✓ | ✓ | ✓ | | ✓ | ✓ |

TODOS LOS MODELOS VIENEN CON UN CARGADOR, UNA BATERÍA, TORNILLOS, TARUGOS Y EL MANUAL DE USUARIO.

Ensamblaje:

1



Alinee el conector de la vara de alcance con la boquilla eléctrica. Empuje la vara de alcance hacia abajo en la boquilla eléctrica hasta que encaje en su sitio.

2



Empuje el dispositivo portátil hacia abajo en la vara de alcance hasta que encaje en su sitio (se oirá un clic).

3



La aspiradora no se mantiene por sí sola y entre un uso y otro siempre debe colocarse en el soporte de pared o recostarse sobre el piso, en una ubicación adecuada de modo que no constituya una obstrucción en el paso ni nadie pueda pisarla.

ADVERTENCIA

A fin de reducir el riesgo de daños personales, retire la batería antes de realizar la limpieza o el mantenimiento.

IMPORTANTE

Esta aspiradora no se mantiene por sí sola. Entre los usos o cuando lleve a cabo cualquier tipo de mantenimiento, siempre recuéstela sobre el piso en una ubicación adecuada de modo que no constituya una obstrucción en el paso ni nadie pueda pisarla.

Fijación del soporte de pared:

Primero, ensamble completamente la aspiradora, pero no coloque la batería.

1



Fije el soporte de pared al mango.

2



Con el soporte de pared fijado, coloque la aspiradora de forma vertical junto a la pared, la boquilla eléctrica debe permanecer en el piso.

3

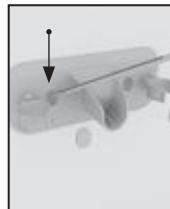

Mientras sostiene el soporte de pared firmemente en su lugar, retire la aspiradora con cuidado. Con un lápiz, haga una pequeña marca para cada tornillo.

4



Utilice ambos tornillos y tarugos para asegurar el soporte de pared a la pared. Coloque tapas sobre los tornillos.

5



Presione firmemente el mango de la aspiradora hacia el soporte de pared para asegurar.

6



Las herramientas se pueden guardar en el soporte de pared.

Funcionamiento:

1. Botón de encendido/apagado del cepillo giratorio
2. Luz de carga y de Encendido/Apagado
3. Botón de liberación del dispositivo portátil
4. Vara de alcance
5. Botón de liberación de la boquilla eléctrica/el accesorio
6. Boquilla eléctrica
7. Cepillo giratorio
8. Botones de liberación de la cubierta del filtro
9. Mango
10. Puerto de carga de batería
11. Botón de liberación de la batería
12. Botón de extracción del contenedor de residuos (oculto)
13. Botón de vaciado de residuos
14. Gatillo de Encendido/Apagado
15. Palanca de alimentación continua (oculto)
16. Batería
17. Contenedor de residuos

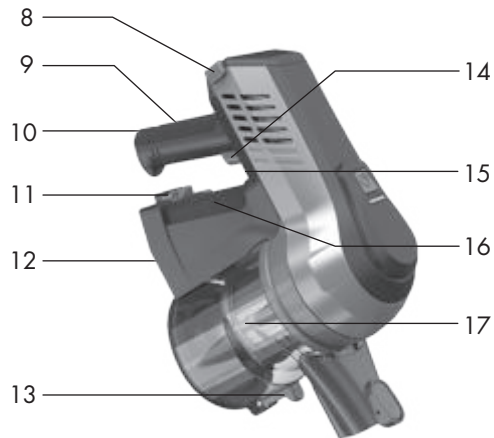
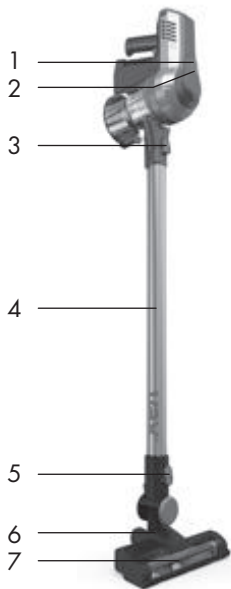

Antes de comenzar la limpieza:

1

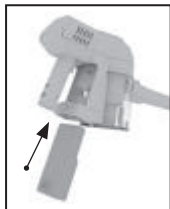

Deslice la batería hacia la parte posterior del dispositivo portátil. La batería encajará en su sitio (se oír un clic), cuando se fije correctamente.

2



Cargue la máquina mientras esté almacenada en el montaje para pared con el cabezal y la varilla conectados. También puede cargar la máquina cuando no esté en el montaje de pared quitando los accesorios y colocando la aspiradora portátil de lado.

3

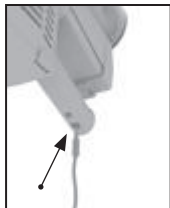

Inserte el cable de carga en el puerto de carga ubicado en la parte posterior del mango.

4

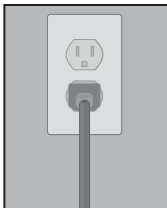

Enchufe el enchufe del cargador en el tomacorriente.

NOTA: DEBIDO A REGLAMENTACIONES FEDERALES LA BATERÍA NO VIENE COMPLETAMENTE CARGADA.

ADVERTENCIA ▲

A fin de reducir el riesgo de daños personales, retire la batería antes de realizar la limpieza o el mantenimiento.

IMPORTANTE ▲

Para obtener mejores resultados de limpieza, debe limpiar los filtros al menos cada **3 meses** y deben reemplazarse cada **12 meses**, según el uso. Si la aspiradora está atascada, retire la batería antes de extraer la obstrucción.

Antes de comenzar la limpieza:

5



La luz de encendido/apagado y de carga se iluminará mientras el cargador esté conectado.

Luz roja parpadeante: la batería se está cargando.

Luz verde fija: la batería está cargada.

Si se carga por primera vez, el tiempo de carga inicial puede ser de hasta 6 horas.

ADVERTENCIA

No utilice la aspiradora cuando la máquina esté enchufada y se esté cargando.

IMPORTANTE

Para obtener un mejor rendimiento, debe limpiar los terminales de la batería y la aspiradora y mantenerlos libres de polvo y residuos. La expectativa de vida útil de la batería puede variar según el uso de la aspiradora.

Uso de la máquina:

1

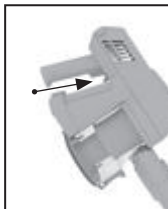

Apriete el gatillo que está ubicado debajo del mango, la máquina se “ENCENDERÁ”. La luz de carga y de Encendido/Apagado se iluminará en verde, lo que indica que la alimentación está encendida y la máquina está cargada. Suelte el gatillo para “APAGAR” la máquina.

2



Apriete el gatillo y tire de la “palanca de alimentación continua” hacia el gatillo. Esto lo bloqueará en la posición “ENCENDIDO” y continuará alimentando la máquina sin tener que mantener apretado el gatillo. Empuje la palanca lejos del gatillo para desbloquear y liberar el gatillo.

3

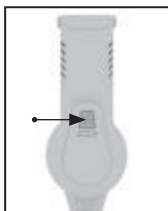

Presione el botón de encendido/apagado del cepillo giratorio para cambiar de modo para alfombras y para pisos duros. El cepillo giratorio rotará al modo para alfombras.

4



Cuando la aspiradora esté en uso, la luz de carga y de Encendido/Apagado se iluminará y parpadeará en rojo cuando la batería esté baja. Cuando la luz roja parpadee, la máquina se apagará en 20 segundos. El usuario debe recargar la batería.

ADVERTENCIA

Esta aspiradora tiene un cepillo giratorio que rota constantemente cuando se selecciona cepillo giratorio “ENCENDIDO”. Nunca deje la aspiradora en un mismo lugar durante un período extenso, ya que esto puede dañar la superficie del piso. El cepillo giratorio debe estar ENCENDIDO para alfombras y APAGADO para pisos duros.

ADVERTENCIA

Riesgo de daños personales: el cepillo puede reiniciarse repentinamente. Apague el interruptor de alimentación y quite la batería antes de limpiar o hacer un mantenimiento del cepillo giratorio.

Uso de la máquina como una aspiradora portátil:

1

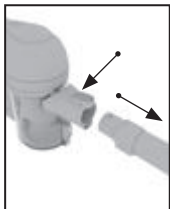

Presione el botón de liberación del dispositivo portátil. Tire para separar el dispositivo portátil de la vara de alcance.

3



Elija un accesorio (no todos los accesorios están disponibles en todos los modelos).

2



Cuando está conectada a la boquilla eléctrica/al accesorio, la vara de alcance no se queda en posición vertical, así que colóquela de un lado en forma segura.

4

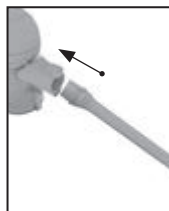

Empuje el accesorio elegido en el dispositivo portátil hasta que encastre en su lugar.

(Todos los accesorios disponibles se pueden conectar directamente en el dispositivo portátil).

IMPORTANTE

La aspiradora no debe utilizarse para limpiar mascotas.

Uso de la máquina para limpiar lugares elevados:

La vara de alcance puede utilizarse para lugares difíciles de alcanzar.

1

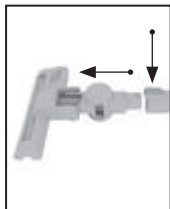

Presione el botón de liberación de la boquilla eléctrica/el accesorio y tire para extraer la boquilla eléctrica de la vara de alcance.

2



Elija un accesorio (no todos los accesorios están disponibles en todos los modelos).

3

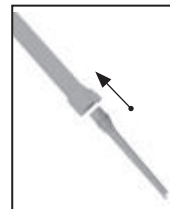

Empuje el accesorio elegido en la vara de alcance hasta que encaste en su lugar.

Uso de la máquina para limpiar lugares elevados:

La vara de alcance puede utilizarse para lugares difíciles de alcanzar.

1



La vara de alcance puede utilizarse para lugares difíciles de alcanzar.

2



La aspiradora no se mantiene por sí sola y entre un uso y otro siempre debe colocarse en el soporte de pared o recostarse sobre el piso, en una ubicación adecuada de modo que no constituya una obstrucción en el paso ni nadie pueda pisarla.

Mantenimiento:

Extracción de la batería.

1



Recueste el dispositivo portátil sobre un lado en una superficie plana y estable. Presione el botón de liberación de la batería.

2

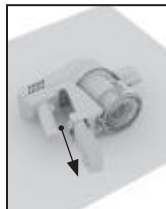

Deslice la batería hacia fuera de la parte inferior del dispositivo portátil.

ADVERTENCIA

A fin de reducir el riesgo de daños personales, retire la batería antes de realizar la limpieza o el mantenimiento.

Mantenimiento:

Limpieza del filtro posterior al motor.

1

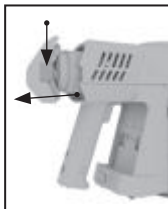

Presione los botones de liberación de la cubierta del filtro que están ubicados en ambos lados de la cubierta del filtro y tire para retirar el filtro de la máquina.

2

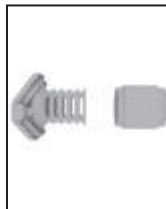

Sostenga la cubierta del filtro y quite el filtro de la cubierta del filtro. Golpee el filtro y la cubierta del filtro sobre un cubo de basura para remover la suciedad y los residuos. Enjuague con agua corriente tibia hasta obtener el agua limpia.

ADVERTENCIA

A fin de reducir el riesgo de daños personales, retire la batería antes de realizar la limpieza o el mantenimiento.

NOTA: NO USE JABÓN O CUALQUIER OTRO QUÍMICO PARA LIMPIARLO.

SEQUE EL FILTRO COMPLETAMENTE DURANTE AL MENOS 24 HORAS ANTES DE VOLVER A INSTALARLO EN EL PRODUCTO.

Mantenimiento:

Vaciado de un contenedor lleno.

1

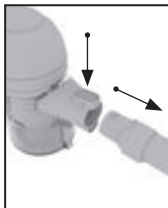

Presione el botón de liberación del dispositivo portátil. Tire para separar el dispositivo portátil de la vara de alcance.

3



Asegúrese de haber extraído la batería y sostenga el dispositivo portátil sobre un cubo de basura.

2



Cuando está conectada a la boquilla eléctrica/al accesorio, la vara de alcance no se queda en posición vertical. Colóquela de manera segura sobre un lado.

4

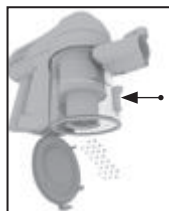

Presione el botón para vaciar los residuos.

ADVERTENCIA ▲

A fin de reducir el riesgo de daños personales, retire la batería antes de realizar la limpieza o el mantenimiento.

Mantenimiento:

Limpeza del separador, el filtro y el contenedor de residuos.

1



Para quitar el contenedor de residuos, voltee la unidad. Presione el botón 'Extraer copa de recolección de residuos' e incline el contenedor de residuos levemente hacia adelante para extraerlo.

2

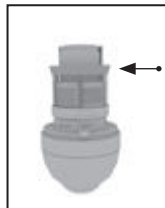

Gire el separador en sentido antihorario y tire para quitarlo. Limpie el polvo y la suciedad del separador.

3



Para rearmar, alinee las flechas alrededor de la parte lateral del separador con las del dispositivo portátil. Gire el separador en el sentido de las agujas del reloj hasta fijarlo en su sitio.

4



Vuelva a armar el contenedor de residuos en la unidad sobre el separador, el gancho debe colocarse primero en el frente. Luego empuje el contenedor de residuos hacia atrás hasta que se bloquee en su lugar.

ADVERTENCIA ▲

Riesgo de daños personales: el cepillo puede reiniciarse repentinamente. Apague el interruptor de alimentación y quite la batería antes de limpiar o hacer un mantenimiento del cepillo giratorio.

Mantenimiento:

Extracción y reemplazo del cepillo giratorio.

1

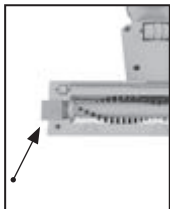

Deslice para liberar el cepillo giratorio. El botón no puede extraerse.

3



Quite todos los hilos o cabellos de ambos extremos del cepillo giratorio y cualquier basura/desecho que esté dentro del alojamiento de la boquilla eléctrica.

2

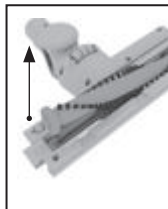

Levante el extremo izquierdo del cepillo giratorio para quitarlo.

4

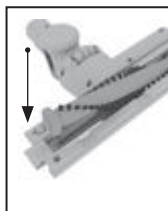

Cuando vuelva a colocar el cepillo giratorio, ajuste el lado derecho en el alojamiento primero. Luego alinee el extremo izquierdo del cepillo giratorio y deslícelo en su lugar. Verifique que el botón del cepillo giratorio se vuelva a deslizar en su lugar para asegurar el cepillo giratorio.

ADVERTENCIA

Riesgo de daños personales: el cepillo puede reiniciarse repentinamente. Apague el interruptor de alimentación y quite la batería antes de limpiar o hacer un mantenimiento del cepillo giratorio.

Mantenimiento:

Extracción de los bloqueos de la boquilla eléctrica.

1



El cepillo giratorio debe extraerse de la boquilla eléctrica antes de intentar extraer cualquier bloqueo. Use tijeras con cuidado para extraer todos los hilos o cabellos de alrededor del cepillo giratorio y quite cualquier basura o desecho de la boquilla eléctrica.

ADVERTENCIA

Riesgo de daños personales: el cepillo puede reiniciarse repentinamente. Apague el interruptor de alimentación y quite la batería antes de limpiar o hacer un mantenimiento del cepillo giratorio.

Extracción de los bloqueos de la vara de alcance.

2



Para probar si existen bloqueos en la vara de alcance, arroje una pequeña bola de papel hacia la vara. El papel caerá a través de ella si la vara está limpia. Use un palo de escoba o un objeto contundente similar para remover cualquier bloqueo.

LUBRICACIÓN

El motor y el cepillo giratorio vienen equipados con cojinetes de suficiente lubricación para toda su vida útil. La adición de lubricante podría causar daños. No agregue lubricante al motor o al cepillo.

Cualquier otro mantenimiento lo debe realizar un representante de servicio autorizado. Si el aparato no funciona como debe, si se ha caído, dañado o dejado a la intemperie, o si se ha sumergido en agua, llévelo a un centro técnico antes de continuar usándolo.

Cómo pedir accesorios:



Cepillo quitapolvo
N.º de pieza 440010636



Herramienta para limpieza
en rincones
N.º de pieza 440010635

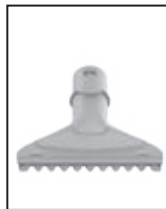

Herramienta para tapizados
N.º de pieza 440010637



Articulación del cepillo
quitapolvo
N.º de pieza 440010638

QUÉ COMPRAR:

Comuníquese con un representante de atención al cliente de Hoover® llamando al **1-888-679-2121** para ver los detalles del reemplazo o visite Hoover.com o Hoover.ca

¿Necesita ayuda?

La aspiradora inalámbrica Cruise no enciende.

La batería puede estar descargada. Verifique el indicador de nivel de la batería y cargue la batería si está baja. La carga puede demorar hasta 6 horas. Debido a regulaciones federales la batería no viene completamente cargada.

La Aspiradora inalámbrica de velocidad constante no aspira bien.

Es probable que el filtro esté obstruido. Se debe enjuagar el filtro cada 4 a 6 usos. Extraiga el filtro. Enjuague con agua tibia limpia durante dos minutos. Déjelo secar durante 24 horas antes de volver a colocarlo.

Si el filtro estaba sucio...

Es posible que haya una obstrucción en el sistema. Controle que la varilla de alcance no tenga residuos obstruidos. Si encuentra una obstrucción, remuévala.

ADVERTENCIA

A fin de reducir el riesgo de daños personales, retire la batería antes de realizar la limpieza o el mantenimiento.

La aspiradora inalámbrica Cruise™ aspira bien en pisos duros, pero no en la alfombra.

Cuando aspire, verifique que el cepillo giratorio gire. Debería escucharlo. Si no es así, tire del interruptor del gatillo para encender el cepillo giratorio.

Cualquier otro mantenimiento lo debe realizar un representante de servicio autorizado. Si el aparato no funciona como debe, si se ha caído, dañado o dejado a la intemperie, o si se ha sumergido en agua, llévelo a un centro técnico antes de continuar usándolo.

¿TIENE PREGUNTAS O INQUIETUDES?

Para obtener una guía completa de resolución de problemas, consulte: Hoover.com/support o Hoover.ca/support

Comuníquese con nosotros:

Twitter: @HooverUSA • Facebook: facebook.com/hover

No devuelva la unidad a la tienda. Vea la parte posterior del producto para consultar el número de modelo.

SERVICIO Y GARANTÍA PARA HOOVER® INFORMACIÓN DE SERVICIO DE PRODUCTO Y BATERÍA DE LA ASPIRADORA INALÁMBRICA CRUISE

TODO SERVICIO DE MANTENIMIENTO DEBE SER REALIZADO POR UN REPRESENTANTE DE SERVICIO TÉCNICO AUTORIZADO.

Llame al 888 679-2121 en EE. UU y Canadá

En caso de que necesite asistencia adicional, visite un centro de servicio autorizado. Encuentre el más cercano en nuestro sitio web: www.hoover.com. El propietario deberá pagar todos los costos de transporte desde y hasta cualquier lugar de reparación. Siempre identifique su producto de acuerdo al número del modelo y el código de fábrica cuando solicite información o realice el pedido de las piezas de repuesto. (El número de modelo y el código de fábrica de la aspiradora aparecen en la parte inferior o en la parte posterior del producto, y en la parte posterior de la batería y del cargador).

GARANTÍA LIMITADA DE DOS AÑOS (USO DOMÉSTICO)

COBERTURA DE LA GARANTÍA: En casos de uso y mantenimiento domésticos en condiciones normales y conforme a la Guía del propietario, el producto y la batería Hoover® tienen garantía contra fallas de fábrica en los materiales y fallas por mano de obra por un periodo completo de dos años desde (a.) la fecha de compra (en adelante, el "Plazo de la garantía"). Durante el Plazo de la garantía, Hoover® proporcionará la mano de obra y los repuestos, sin ningún costo, a los fines de reparar cualquier falla del producto y (b.) proporcionará una batería de repuesto gratis para reparar las fallas de la batería LithiumLife™ que vino incluida con su producto adquirido en los Estados Unidos, Tiendas de intercambios militares de los EE. UU., y en Canadá.

¿CÓMO HACER UN RECLAMO DE LA GARANTÍA?: Si este producto no presentara las características garantizadas, llévelo o envíelo a un Distribuidor Técnico Oficial autorizado de Hoover® junto con el comprobante de compra. Si las baterías no presentaran las características garantizadas, llévelas o envíelas junto con el comprobante de compra a un Distribuidor autorizado de Hoover® o comuníquese con los Servicios de Hoover® llamando al 888 679-2121. Para que lo redirijan en forma automática a un Centro de Servicios autorizado en los EE. UU., llame al 888 679-2121 o visite el sitio en línea de Hoover®, www.hoover.com.

¿QUÉ ES LO QUE NO CUBRE ESTA GARANTÍA?: La presente garantía no cubre las correas, los filtros y los cepillos giratorios, el uso del producto en operaciones comerciales (tales como servicios de contratación de equipamiento y limpieza), el mantenimiento incorrecto del producto, los daños derivados de su mal uso, casos fortuitos o hechos de la naturaleza, vandalismo u otros actos fuera del control de Hoover®. La garantía tampoco cubre los actos u omisiones del propietario, su uso fuera del país de compra original y las reventas del producto por parte del propietario. Esta garantía no cubre los servicios de recolección, entrega, transporte o visitas a domicilio. No obstante, si envía el producto por correo postal al Centro técnico y de ventas de Hoover® para obtener el servicio de la garantía, el envío tendrá un costo de ida solamente. Póngase en contacto con el Centro Técnico de Hoover® al 888 679-2121 para informarse sobre las formas de envío de este producto. Esta garantía no se aplica a los productos adquiridos fuera de los Estados Unidos, incluidos sus territorios y posesiones, fuera de tiendas de intercambios militares de los EE. UU., y Canadá.

OTROS TÉRMINOS IMPORTANTES: Esta garantía no es transferible y no puede asignarse. Esta garantía se registrará e interpretará bajo las leyes del estado de Ohio. El Plazo de la garantía no se prolongará por el reemplazo de las baterías o piezas, ni por cualquier reparación realizada conforme a esta garantía.

ESTA GARANTÍA ES LA GARANTÍA EXCLUSIVA Y SE RENUNCIA AL DERECHO DE CUALQUIER OTRA GARANTÍA, EXPRESA O IMPLÍCITA, INCLUSIVE GARANTÍAS DE COMERCIABILIDAD O ADECUACIÓN PARA UN FIN PARTICULAR. EN NINGÚN CASO HOOVER SERÁ RESPONSABLE POR NINGÚN DAÑO ESPECIAL, INDIRECTO, INCIDENTAL O CONSECUENTE DE NINGÚN TIPO O NATURALEZA AL PROPIETARIO O CUALQUIER PARTE QUE RECLAME A TRAVÉS DEL PROPIETARIO, YA SEA CON BASE EN UN CONTRATO, LA NEGLIGENCIA, EL AGRAVIO O LA RESPONSABILIDAD ESTRUCTIVA DE LOS PRODUCTOS O PROCEDENTES DE CUALQUIER CAUSA.

Algunos estados no permiten la exclusión de los daños consecuentes, por lo que la exclusión anterior puede no aplicarse a usted. Esta garantía le otorga derechos específicos. También puede tener otros derechos, que varían según el estado.



#RethinkCleaning
Hoover.com

FIND US ON:



youtube.com/hover



facebook.com/hover



twitter.com/hoverusa