



®

POWER SCRUB
ELITE™
Carpet Cleaner



User manual

IMPORTANT: Read carefully before assembly and use.

Welcome to Hoover ownership.

**Get cleaning confidence for up to 2 years
with the Hoover limited warranty.**

Your Guide:

Safety Instructions	1
Carton Contents	3
How to assemble your Power Scrub Elite™	4
Features	5
Tools	7
Before you begin Cleaning	8
Getting started with your Power Scrub Elite™	9
Using your Power Scrub Elite™	13
Tools and Accessories	15
Maintenance	21
Hoover Cleaning Solution Guide	23
Troubleshooting	26
Warranty	27

IMPORTANT SAFETY INSTRUCTIONS

SAVE THESE INSTRUCTIONS

When using an electrical appliance, basic precautions should always be followed, including the following:

READ ALL INSTRUCTIONS BEFORE USING THIS APPLIANCE. THIS PRODUCT IS INTENDED FOR HOUSEHOLD USE ONLY. IF USED COMMERCIALY WARRANTY IS VOID.

WARNING: TO REDUCE THE RISK OF FIRE, ELECTRIC SHOCK, DAMAGE OR INJURY:

- Fully assemble before operating.
- Operate cleaner only at voltage specified on data plate on lower back of cleaner.
- Do not leave appliance when plugged in. Unplug from outlet when not in use and before cleaning or servicing.
- Use indoors only.
- Do not immerse. Use only on carpet moistened by cleaning process.
- Use only HOOVER cleaning products intended for use with this machine.
- Do not allow to be used as a toy. Not intended for use by children age 12 and under. Close supervision is necessary when used near children. To avoid injury or damage, keep children away from product, and do not allow children to place fingers or other objects into any openings.
- Use only as described in this manual. Use only manufacturer's recommended attachments and products.
- Do not use with damaged cord or plug. If appliance is not working as it should, has been dropped, damaged, left outdoors, or dropped into water, take it to a service center prior to continuing use.
- Do not pull or carry by cord, use cord as a handle, close a door on cord, or pull cord around sharp edges or corners. Do not place product on cord. Do not run appliance over cord. Keep cord away from heated surfaces.
- Do not unplug by pulling on cord. To unplug, grasp the plug, not the cord.
- Do not handle plug or appliance with wet hands.
- Do not put any object into openings. Do not use with any opening blocked; keep free of dust, lint, hair and anything that may reduce air flow.
- Keep hair, loose clothing, fingers, and all parts of body away from openings and moving parts.
- Turn off all controls before unplugging.
- Use extra care when cleaning on stairs. To avoid personal injury or damage and to prevent the cleaner from falling, always place cleaner at bottom of stairs or on floor. Do not place cleaner on stairs or furniture, as it may result in injury or damage.
- Do not use to pick up flammable or combustible liquids, such as gasoline, or fine wood sandings, or use in areas where they may be present.
- Connect to a properly grounded outlet only. See Grounding Instructions.
- Unplug before connecting SpinScrub® powered hand tool.
- Do not pick up anything that is burning or smoking, such as cigarettes, matches, or hot ashes.
- Do not use without filters and tanks in place.
- Do not clean over floor electrical outlets.

WARNING: This product contains chemicals known to the State of California to cause cancer, birth defects or reproductive harm. **WASH HANDS AFTER HANDLING.**

GROUNDING INSTRUCTIONS:

This appliance must be grounded. If it should malfunction or breakdown, grounding provides a path of least resistance for electric current to reduce the risk of electric shock. This appliance is equipped with a cord having an equipment-grounding conductor (C) and grounding plug (A). The plug must be inserted into an appropriate outlet (B) that is properly installed and grounded in accordance with all local codes and ordinances.

WARNING: Improper connection of the equipment-grounding conductor can result in the risk of electric shock. Check with a qualified electrician or service person if you are in doubt as to whether the outlet is properly grounded. Do not modify the plug provided with the appliance - if it will not fit the outlet, have a proper outlet installed by a qualified electrician. This appliance is for use on a nominal 120-volt circuit and has a grounding plug that looks like the plug (A) illustrated in Fig. 1. A temporary adapter (D) may be used to connect this plug to a 2-pole receptacle (E) if a properly grounded outlet is not available (Fig. 2). The temporary adapter should be used only until a properly grounded outlet (B) can be installed by a qualified electrician (Fig. 1). The green colored rigid ear, lug, or the like (F) extending from the adapter must be connected to a permanent ground (G) such as a properly grounded outlet box cover (Fig. 2). Whenever the adapter is used, it must be held in place by a metal screw. NOTE: In Canada, the use of a temporary adapter is not permitted by the Canadian Electrical Code.

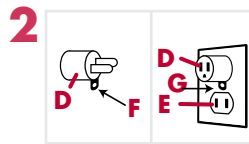
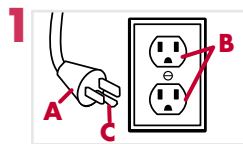

CAUTION: TO REDUCE THE RISK OF DAMAGE:

- Avoid picking up hard, sharp objects with this product, as they may cause damage.
- Store appropriately indoors in a dry place. Do not expose machine to freezing temperatures.
- Do not use sharp objects to clean out hose as they can cause damage.
- To assist in reducing drying time, be certain the area is well ventilated when using detergents and other cleaners with this machine.
- To help prevent matting and resoiling, avoid contact with carpets until they are dry. Keep children and pets away from carpets until they are completely dry.
- Do not store extractor with solution in tanks.
- With brushes and brush roll on, do not allow cleaner to sit in one location for an extended period of time, as damage to the floor can result.
- Do not use this extractor on hard floors. Using this machine on hard floors may scratch or damage your floor.
- Water will drip from the brushes and underside of the product after use and may puddle. To avoid damage to wood and laminate flooring and to avoid potential slip hazard, after use (a) do not leave the product on wood and laminate surfaces and remove to a hard surface and (b) place unit on absorbent material (such as a towel) to soak up drips.

Carton Contents:

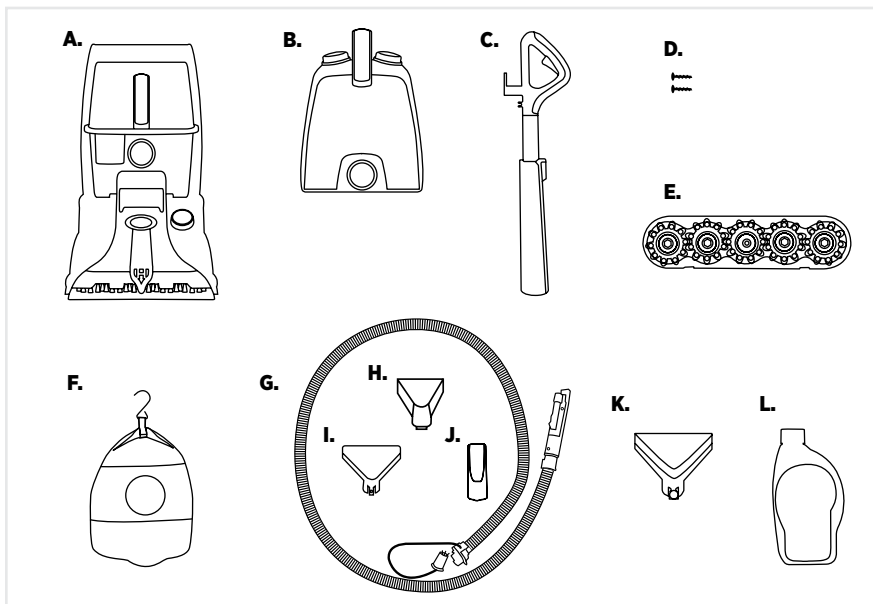

CARTON CONTENTS

- A. Carpet Cleaner
- B. Water/Solution Tank
- C. Upper Handle
- D. Handle Screws
- E. SpinScrub® Brush Assembly
- F. Mesh Tool Storage Bag
- G. Accessory Hose
- H. Upholstery Tool*
- I. Stair Tool*
- J. Crevice Tool*
- K. 2-in-1 Antimicrobial Tool*
- L. Sample Bottle of Cleaning Solution

*Tools vary per model.
Accessories not included with your model may be purchased separately by visiting Hoover.com

How to assemble your Power Scrub Elite™:



1 Insert the handle into the base.

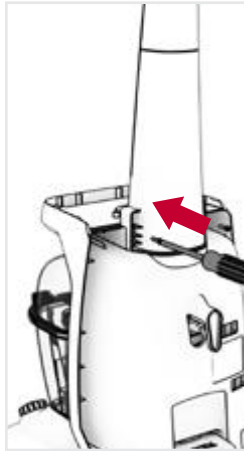

2 Insert both screws and tighten with a screwdriver.



3 Angle the Solution/Clean Water tank above the Dirty Water Recovery Tank and click it into place.



4 Wrap the power cord around the cord hooks for convenient storage.

Features:

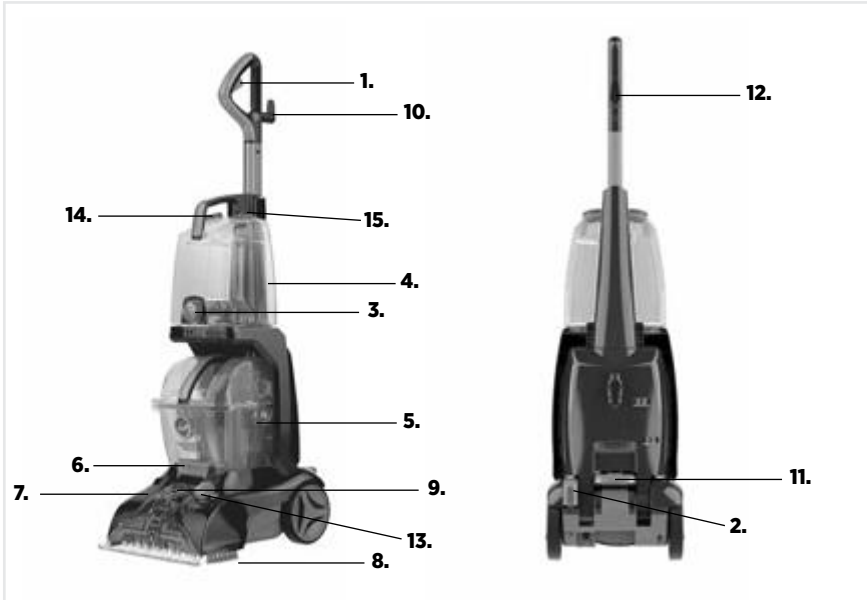

1. Water & Solution Trigger:
Press to release
2. ON/OFF Pedal
3. Wash/Rinse Mode Selector
4. Clean Water/Solution Tank
5. Dirty Water Recovery Tank
6. Dirty Water Recovery Tank Latch
7. Solution Connection Port for Hose
8. Nozzle
9. Hose Connection Port
10. Cord Storage Hook
11. Handle Release Pedal
12. Cord Clip
13. Cleaning Mode Dial
14. Clean Water Fill Port
15. Solution Fill Port

Features:

Cleaning Modes:

1. Turn the cleaning mode selection dial on the base of the unit to choose your preferred cleaning mode. Align arrow to preferred mode.
 - a. Quick Clean Mode: Best for a quick, surface clean because carpets dry in less than 1 hour.
 - b. Deep Clean Mode: Best overall results for a thorough, deep clean.



Tools:

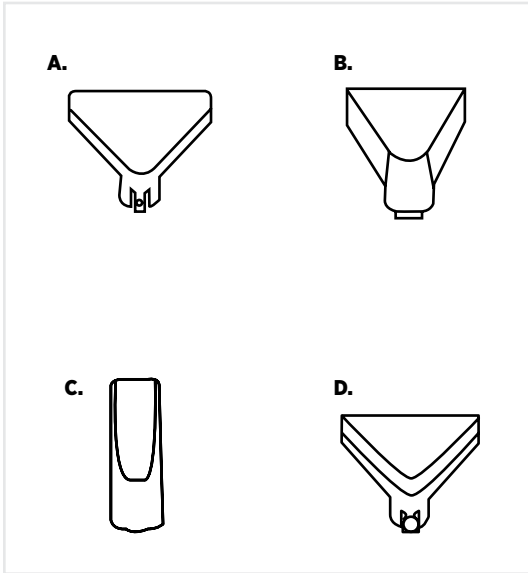

- A. Stair Tool*: 6 inches wide with 2 built-in rows of bristles for cleaning carpeted stairs.
- B. Upholstery Tool*: 1 row of bristles for effectively cleaning upholstery.
- C. Crevice Tool*: Great for use around baseboards and hard to reach areas.
- D. 2-in-1 Antimicrobial Tool*: Allows you to choose between two inserts. The rubber nub insert is for unpleasant stain removal and hygienic clean-ups. The bristle insert is for tough scrubbing power.

*Tools vary per model. Accessories not included with your model may be purchased separately by visiting Hoover.com

Before you begin Cleaning:

Vacuum carpet and upholstery thoroughly with a Hoover vacuum before use.

Don't use the carpet cleaner as a traditional vacuum cleaner.

Use your Hoover carpet cleaner only if upholstery fabric is marked with a "W" (for "wet" clean) or "S/W" (for "solvent/dry" or "wet" clean). Don't clean fabric marked "S" ("solvent/dry" clean only).

Test for colorfastness in a small, hidden area. Gently rub surface with a dampened white cloth. Wait ten minutes and check for color removal or bleed with a white paper towel.

Move furniture out of area to be cleaned. Place aluminum foil or wax paper under legs of furniture too heavy to move to prevent wood finishes from staining carpet. Pin up furniture skirts and draperies.

Pretreat spots and heavy traffic areas with a Hoover® Cleaning Solution*. See the "Cleaning Solutions" section.

*Available at additional cost if not included with your model.

Pretreating:

For best results, pretreat stains with a Hoover spot treatment (see Hoover Cleaning Solution Guide, pg. 23) to help loosen and remove even the most stubborn stains.

NOTE: To prevent staining, use plastic or aluminum foil to protect wood or metal surfaces from possible water spray.

NOTE: To avoid damage to wood floors underneath area rugs or carpet, place waterproof material (ex: plastic) underneath them before cleaning.

Getting started with your Power Scrub Elite™:

To fill the Clean Water/Solution Tank:

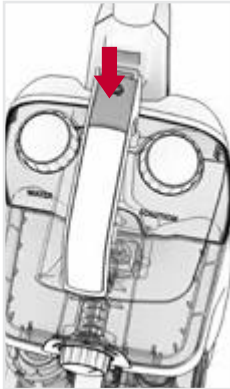

1 Press down on top latch of clean water tank and pull to remove.

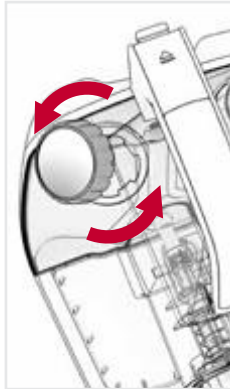

2 Twist off the clean water cap on the top of the clean water tank. Add warm water to fill line and replace cap. – DO NOT BOIL OR MICROWAVE WATER (Do not fill with water above 140° F (60° C)

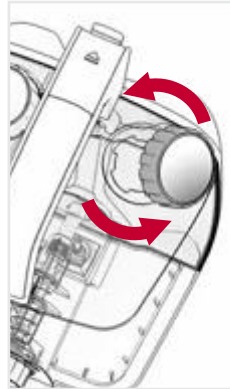

3 Twist off the solution cap on the top of the clean water tank and pour cleaning solution into tank. Replace cap.

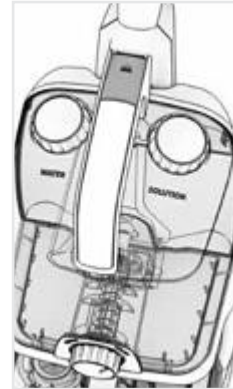

4 Angle the Solution/Clean Water tank back on the base and click it into place.

Getting started with your Power Scrub Elite™:

Cord:

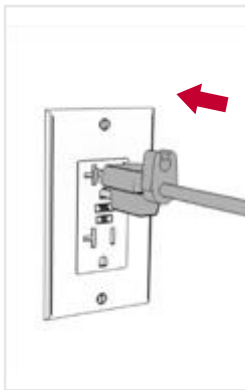

Unwrap the power cord and plug unit in an electrical outlet.

How to empty:

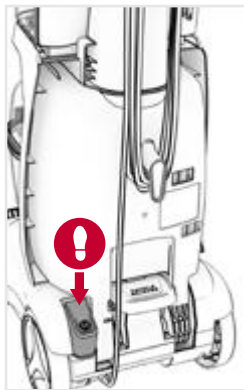

1 Turn the cleaner off and unplug from electrical outlet.

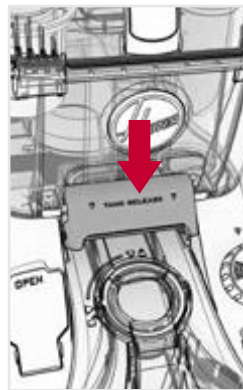

2 Release Dirty Water Tank Latch.

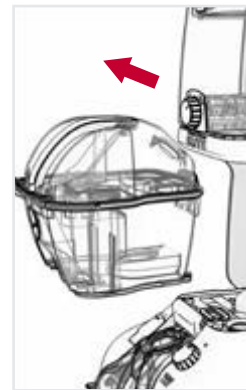

3 Grab the Dirty Water Tank handle and remove from carpet cleaner base.

Getting started with your Power Scrub Elite™:



4 Place on a flat surface and unlatch Dirty Water Tank lid located below the Quick Spout Pour cap.



5 Empty tank, rinse and allow to air dry.

⚠ IMPORTANT ⚠

Be sure to replace the Quick Spout Pour Cap to ensure proper suction.

⚠ IMPORTANT ⚠

Regarding Dirty Water Tank Lid: For full suction it is important that the Dirty Water Tank Lid is securely in place. If misplaced, poor to no suction will result (see Figs. E,F, G).

⚠ IMPORTANT ⚠

For full suction, it is important that the Dirty Water Tank is properly secured before cleaning.

Continue using dry strokes until little water is visible passing through the nozzle.

For best results, Hoover recommends rinsing carpet with water only. This removes residual carpet cleaning solution. Fill Solution Tank with water and repeat. For heavily soiled areas, repeat. Avoid saturating carpet.

NOTE: Empty Dirty Water Tank when the motor sound becomes higher pitched and there is a loss in suction (see “Automatic shut-off”). You will also see the float rise and shut off suction at the same time.

NOTE: It is best to alternate wet and dry strokes as described above. See cleaning modes section to choose best cleaning mode for desired results.

⚠ CAUTION ⚠

Do not clean over floor electrical outlets. Water will drip from the brushes and underside of the product after use and may puddle. To avoid damage to wood and laminate flooring and to avoid potential slip hazard, after use (a) do not leave the product on wood and laminate surfaces and move to a hard surface and (b) place unit on an absorbent material (such as a towel) to soak up drips.

Using your Power Scrub Elite™:



1 Choose cleaning mode by turning the dial on the base to “Quick Clean” or “Deep Clean” mode.

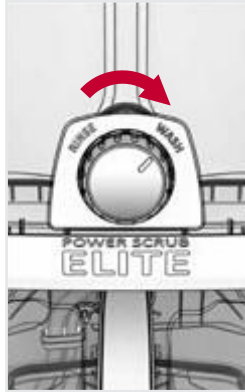

2 Ensure Wash/Rinse dial on the Clean Water Tank is turned to “Wash”.

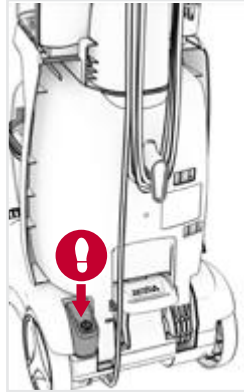

3 Plug into electrical outlet. Step on the Power Pedal to turn ON.

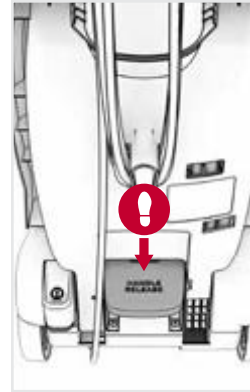

4 Step on the Handle Release Pedal to recline the unit for cleaning position.

NOTE: See cleaning mode descriptions on page 6

Using your Power Scrub Elite™:

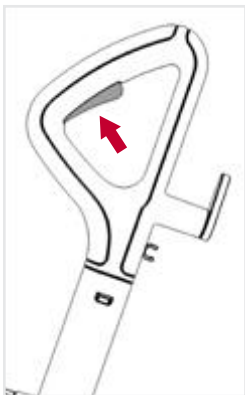

5 Squeeze trigger to apply water and cleaning solution. Slowly push forward then backwards while squeezing the trigger.



6 Release the trigger and slowly push forward. Then slowly pull back toward you without squeezing the trigger. Continue pushing forward and back without squeezing the trigger until little water is visible passing through the nozzle.

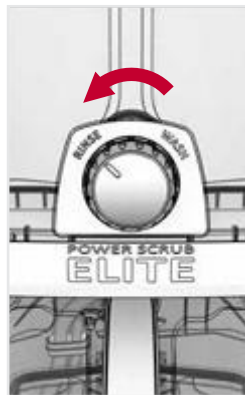

7 For Best Results, Hoover recommends rinsing the carpet with clean water only. This will remove residual carpet cleaning solution from your carpets. To Rinse with clean water only, set the wash/rinse dial to Rinse and then repeat steps 5 and 6.

Tools and Accessories:

How to Attach Hose:

Read “Before You Begin Cleaning” instructions.

Be sure to check Hoover Cleaning Guide on page 23 and the cleaning code on your upholstery. Use your cleaner only on upholstery marked “W” or “W/S”.

⚠ CAUTION ⚠

To reduce risk of injury from moving parts –
Unplug before servicing.

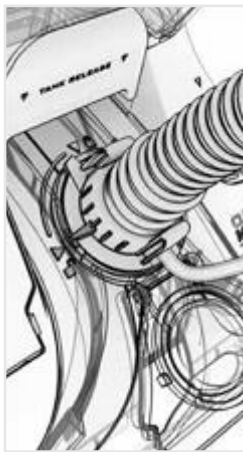

1

Attach hose to the unit by opening the Hose Connection Port on the nozzle. Insert hose end, aligning the indicator with the unlock arrows.

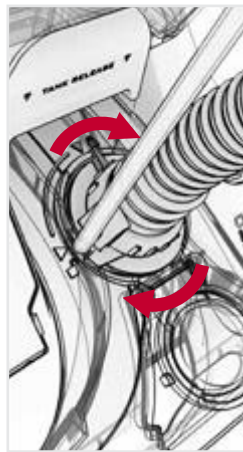

2

Rotate clockwise to lock position.

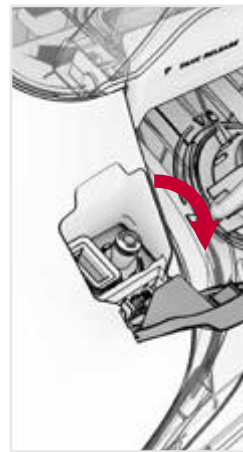

3

Hold open the Hose Solution Port door.

Tools and Accessories:

How to Attach Hose:

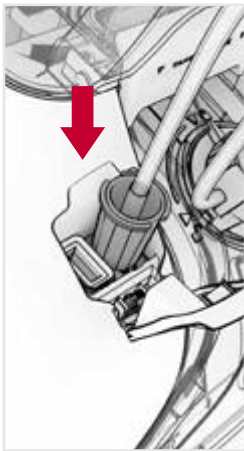

- 4** Plug the Hose Solution Tube connector firmly into the Hose Solution Port.

If additional cleaning is necessary, wait until the upholstery is completely dry before using the tool again.

Empty Dirty Water Tank when the motor sound becomes higher pitched and there is a loss in suction (see "Automatic Shut-off").

When finished cleaning, follow "After Cleaning" and "After Using Tool" instructions on page 19.

Tools and Accessories:

How to Remove Hose:

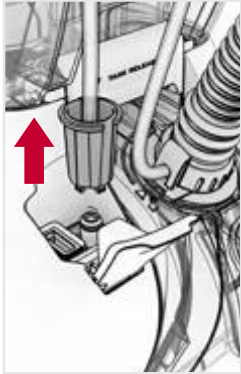

- 1** Disconnect Hose Solution Tube from Hose Solution Port by pulling up firmly. Do not pull on tube, this may cause damage. Port door will automatically close.

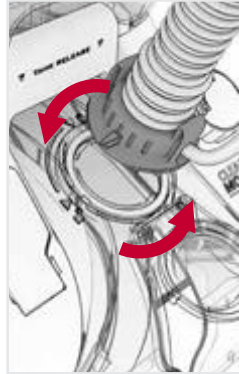

- 2** Rotate hose end counterclockwise from the locked position to the unlocked position and remove by pulling out.

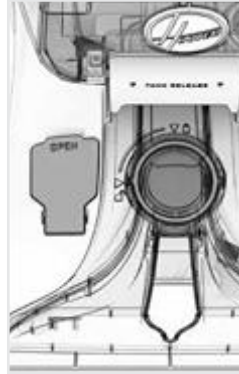

- 3** Snap the Hose Port Door on the Nozzle back into place. Make sure to snap it firmly back into place to ensure proper suction.

Tool and Accessories:

How to Attach Tools:



- 1** To ensure maximum performance and to protect your carpet, be sure to place the handle in the upright position while using the hose. Placing the handle in the upright position shuts off the SpinScrub® brushes.

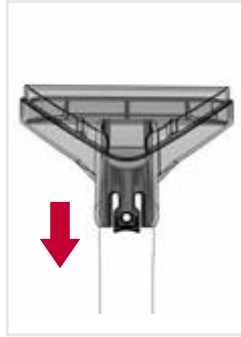

- 2** Connect tool to hose by sliding it onto the connector until it securely locks into place.



- 3** Using your thumb, push forward and up on the latch to remove tool.

NOTE: Do not place unit at top of stairway to avoid falling down stairs. Place unit at bottom of stairs and work up.

Tools and Accessories:

After Using Tools:



- 1** Drain hose by removing the solution tank and turning the cleaner ON. Aim hose in a downward angle and press trigger to remove excess water.



- 2** Turn OFF cleaner. Disconnect the hose and solution tube from cleaner.



- 3** Drain solution tube by placing the round end in the sink and placing the tool in sink. Press the trigger to release air and fluid.

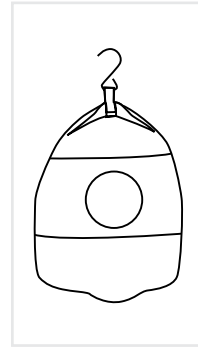

- 4** Replace hose and tools in the Mesh Tool Storage Bag.

! CAUTION !
Always turn off appliance
before connecting or
disconnecting hose.

Tools and Accessories:

Cleaning Carpeted Stairs:

1. Read “Before You Begin Cleaning” instructions on page 8.
2. Attach hose and solution tube as instructed (page 15).
3. Place handle in upright position. SpinScrub® brushes will not rotate while handle is in upright position.
4. Fill Clean Water Tank according to instructions.
5. Fill Solution Tank with HOOVER solution according to instructions.
6. Attach tool to end of hose.
7. Dry hands and plug cleaner into a properly grounded outlet.
8. Set Wash/Rinse Selection to WASH. Turn cleaner ON.
9. Pre-spray the carpeted stair by holding the tool about one inch above the carpet and push it forward while pressing the trigger (Fig. C).
10. Position tool against the riser and slightly press it into carpet pile. Press the trigger and pull the tool slowly over the carpet. Release trigger at end of stroke.
11. Lift tool, and position it against riser. Pull tool slowly over carpet without pressing trigger (Fig. D).
12. Overlap strokes by 1/2 inch to help prevent streaking.
13. It is best to alternate wet and dry strokes as described in steps

⚠ CAUTION ⚠

Use extra care when cleaning on stairs. To avoid personal injury or damage, and to prevent the cleaner from falling, always place cleaner at bottom of stairs or on floor. Do not place cleaner on stairs or furniture, as it may result in injury or damage.

- 9-12. End with more dry strokes to aid in faster drying of carpet.
14. To avoid saturating carpet, do not use more than 4 wet strokes over any one area. Always end with dry strokes.
15. If additional cleaning is necessary, wait until the carpet is completely dry before using the tool again.
16. Empty Dirty Water Tank when the motor sound becomes higher pitched and there is a loss in suction. You will also see the float rise and shut off suction at the same time.
17. When finished cleaning, follow “After Cleaning” and “After Using Tool” instructions.

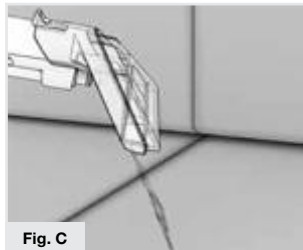

Fig. C

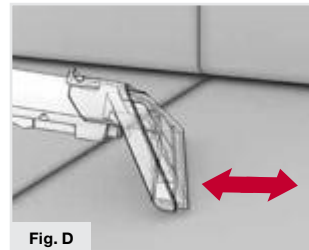

Fig. D

Maintenance:

NOZZLE: HOW TO CLEAN AND STORE

1. To prevent possible leaking, remove and empty Clean Water Tank and Dirty Water Tank.
2. With handle in upright position, tilt carpet cleaner back so that handle rests on the floor.
3. Rotate Nozzle latch to unlock position (Fig. E).
4. Pull up on Nozzle slightly to unsnap Nozzle from foot of carpet cleaner.
5. Pull Nozzle forward to remove from carpet cleaner. Be sure the Nozzle does not get caught on Recovery Tank Latch (Fig. F).
6. Rinse debris from Nozzle.
7. Position Nozzle onto foot, making sure to align the tabs at the bottom of the Nozzle with the notches on the foot (Fig. G).
8. Snap Nozzle to foot.
9. Rotate Nozzle latch to lock position.

⚠ CAUTION ⚠

To reduce the risk of injury from moving parts -
Unplug before connecting SpinScrub® Hand Tool.
Not to be used for grooming pets.

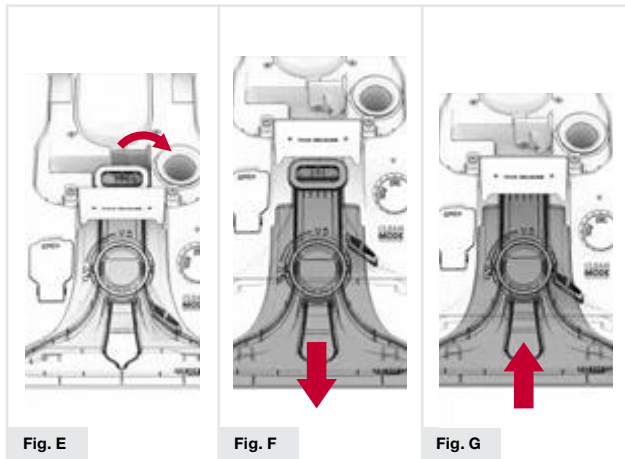

Fig. E

Fig. F

Fig. G

⚠ IMPORTANT ⚠

The nozzle must be in the proper position in order for the Dirty Water Tank to go on properly and for the unit to have proper suction.

Maintenance:

BRUSHES: HOW TO CHANGE AND CLEAN

How to Remove

1. To prevent possible leaking, remove Clean Water Tank and Dirty Water Tank.
2. With handle in upright position, tilt cleaner back until handle rests on the floor.
3. Grab brush assembly and pull firmly (Fig. H).
4. The brushes can be cleaned under running water.

How to Replace

1. Align black posts on both ends of brush assembly with the slots on the bottom of the cleaner.
2. Make sure that the hexagonal post (A) also aligns with the hexagonal hole (B). Turn brushes slightly until post fits easily into hole.
3. Press brush assembly firmly to snap into place.



To reduce the risk of injury from moving parts - Unplug before connecting SpinScrub® Hand Tool. Not to be used for grooming pets.

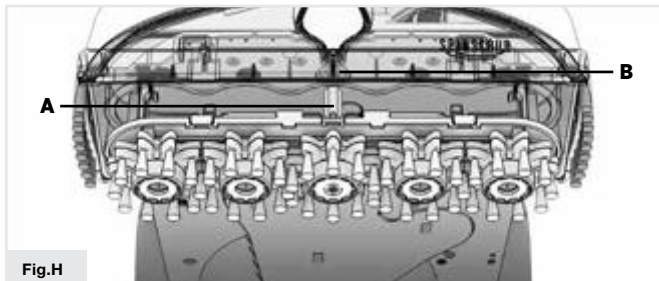

Fig.H

Storage

Before storing: Empty Clean Water Tank and let air dry. Replace on cleaner. Empty Dirty Water Tank, rinse tank and lid thoroughly with clean water and let air dry.

Allow brushes and underside of carpet cleaner to air dry thoroughly before storing carpet cleaner on a carpeted or wood surface.

Lubrication

The motor is equipped with bearings that contain sufficient lubrication for the life of the motor.

The addition of lubricant could cause damage. Therefore, do not add lubricant to motor bearings.

Hoover® Cleaning Solution Guide

Use only Hoover cleaning solutions to prevent potential harm to your carpet cleaner and keep your warranty.

For best results, use your Carpet Cleaner + Spot Treatment + Solutions.

Hoover has a full line of Detergents and Spot Treatments to complement your Hoover carpet cleaner and the specific condition of your carpet. To prevent project interruption, keep Detergent on hand and store with your carpet cleaner. Spot Treatment may be used as a pretreatment immediately before you clean your carpets, or as an independent treatment between cleaning your carpets.

EXPERT CARPET SOLUTIONS: PROFESSIONAL GRADE



Expert Clean™ Carpet Washer Detergent

Powerful, professional strength cleaner lifts dirt and removes allergens for our deepest, extreme clean.



Expert Clean™ Spot Treatment Gel

Professional grade targeted gel removes tough stains like ground-in dirt, allergens, chocolate and wine.



Expert Pet™ Carpet Washer Detergent

Powerful, professional strength enzymes break down biological stains, dirt and odor for a truly deep clean.



Expert Pet™ Spot Treatment Spray

Professional grade targeted enzyme spray removes tough stains like dirt, oils, urine and residual odor.

PLUS CARPET SOLUTIONS



Clean Plus™ Carpet Washer Detergent

Powerful cleaner for everyday dirt and grime.



Clean Plus™ Spot Spray

Powerful spot spray for everyday dirt and grime.



Pet Plus™ Carpet Washer Detergent

Powerful cleaner enhanced with enzymes to tackle pet messes and eliminate odor.



Pet Plus™ Spot Spray

Powerful spot spray enhanced with enzymes to tackle pet messes and eliminate odor.



Pro Plus™ Carpet Washer Detergent

Professional strength carpet & upholstery solution removes stubborn stains and odors.

HARD FLOOR SOLUTIONS



Multi-Floor Plus™ Hard Floor Solution

Powerful hard floor cleaning solution removes everyday dirt and grime.



Tile & Grout Plus™ Hard Floor Solution

Powerful hard floor cleaning solution cleans and revitalizes tile and grout surfaces.



Steam Plus™ Hard Floor Solution

Powerful hard floor cleaning solution combines with steam to safely wash hard floors.

Need Help?

If you need further assistance:

If your product needs servicing within the warranty period, please contact Customer Service at 1-800-944-9200; Mon-Fri 7am-6pm EST. Always identify your carpet washer by the complete model number when requesting information or ordering parts. (The model number of the carpet washer is located on the data plate).

PLEASE DO NOT RETURN THIS CLEANER TO THE STORE.

WARNING

To reduce risk of fire and electric shock due to internal component damage, use only Hoover cleaning products intended for use with the appliance as noted below.

QUESTIONS OR CONCERNS?

Contact Us:

1-800-944-9200

If you have any questions, visit Hoover.com

or connect with us:

Twitter: @HooverUSA

Facebook: facebook.com/hoover

Do not return to store. See back of product for model number.

Troubleshooting:

Any other servicing should be done by an authorized service representative.

USE TROUBLESHOOTING GUIDE AS A FIRST STEP TO RESOLVE ANY PROBLEMS YOU MAY BE EXPERIENCING.

If appliance is not working as it should, has been dropped, damaged, left outdoors, or dropped into water, call Customer Service at 1-800-944-9200 for further instruction before continuing use.



WARNING



To reduce the risk of personal injury - Unplug before cleaning or servicing.

PROBLEM	POSSIBLE CAUSE	POSSIBLE SOLUTION
Cleaner won't run	<ol style="list-style-type: none"> 1. Not firmly plugged in 2. No voltage in wall plug 3. Blown fuse or tripped breaker 4. Fuse in cleaner blown 	<ol style="list-style-type: none"> 1. Plug unit in firmly 2. Check fuse or breaker in home 3. Replace fuse or reset breaker in home 4. Take to service center
Low suction	<ol style="list-style-type: none"> 1. Dirty Water Tank full/automatic shut off engaged 2. Blockage in tool on end of hose 3. Dirty Water Tank lid not on correctly 4. Dirty Water Tank Debris Filter Clogged 5. Blockage in nozzle 6. Recovery Tank not properly secured 	<ol style="list-style-type: none"> 1. Remove and empty Dirty Water Tank. See "How to Empty" page 10 2. Remove tool and clear blockage 3. Make sure lid is on securely See "How to Use: page 13 & 14 4. See "How to Clean" page 21 5. See "How to Clean" page 22 6. Replace Recovery Tank and secure recovery tank latch.
Hose nozzle stops spraying liquid during use	<ol style="list-style-type: none"> 1. Clean Water Tank or Degergent Container is empty 2. Loose connection to solution port on foot of cleaner 	<ol style="list-style-type: none"> 1. Turn off cleaner and fill Clean Water Tank and Detergent Container 2. Check for secure connection to solution port on foot of cleaner
Hose nozzle will not spray after filling the Clean Water Tank or Detergent Container	<ol style="list-style-type: none"> 1. Air is trapped in the pump and hose 2. Hold trigger to floor and squeeze trigger 	<ol style="list-style-type: none"> 1. Turn on the cleaner. If hose does not spray, prime the pump by lowering the hose down to the floor and hold the trigger for up to 1 minute 2. Aim downward and squeeze trigger
Hose will not spray after priming pump	<ol style="list-style-type: none"> 1. Pump is defective 2. Not connected properly 	<ol style="list-style-type: none"> 1. Call for service: 1-800-944-9200 2. Check connection
Clean water won't dispense	<ol style="list-style-type: none"> 1. Clean Water Tank not firmly in place 2. Clean Water Tank or solution container empty 	<ol style="list-style-type: none"> 1. Make sure tank is securely locked in position 2. Refill container according to cleaning instructions
Solution won't dispense	<ol style="list-style-type: none"> 1. Mode knob is in "Rinse Mode" 	<ol style="list-style-type: none"> 1. Turn knob to "Wash"
Brushes won't rotate during floor cleaning	<ol style="list-style-type: none"> 1. Please check the screen on the front of the unit behind the nozzle, the filter may be dirty 	<ol style="list-style-type: none"> 1. Shut off unit and clean filter in upright position. SpinScrub® will not rotate in upright position

SERVICE & WARRANTY

SERVICE INFORMATION

ANY SERVICING SHOULD BE DONE BY AN AUTHORIZED SERVICE REPRESENTATIVE Call 1-800-944-9200 USA & Canada

In the event that further assistance is required, visit an authorized service center. Find one nearest you by visiting our website at www.hoover.com. Costs of any transportation to and from any place of repair are to be paid by the owner. Always identify your product by the model number and manufacturing code when requesting information or ordering replacement parts. (The model number and manufacturing code are on the back of the product).

LIMITED TWO YEAR WARRANTY (DOMESTIC USE)

WHAT THIS WARRANTY COVERS

When used and maintained in normal household use and in accordance with the Owner's Manual, your HOOVER® product is warranted against original defects in material and workmanship for a full two years from date of purchase (the "Warranty Period"). During the Warranty Period, Hoover® will provide labor and parts at no cost to you to correct any such defect in products purchased in the United States, U.S. Military Exchanges and Canada.

HOW TO MAKE A WARRANTY CLAIM

If this product is warranted, take or send the product to either a Hoover® Sales and Service Center or Hoover® Authorized Warranty Service Dealer along with proof of purchase. For an automated referral to authorized service outlets in the U.S.A., phone: 1-800-944-9200 OR visit Hoover® online at www.hoover.com. For additional assistance or information concerning this Warranty or the availability of warranty service outlets, call the Hoover® Consumer Response Center, Phone 1-800-944-9200, Mon-Fri 8am-7pm EST. In Canada, contact Hoover® Canada, Carson Building, 100 Carson St., Etobicoke, Ontario M8W 3R9, Phone: 1-800-944-9200, Mon-Fri 8am-7pm EST.

WHAT THIS WARRANTY DOES NOT COVER

This warranty does not cover: use of the product in a commercial operation (such as maid, janitorial and equipment rental services), improper maintenance of the product, damage due to misuse, acts of God, nature, vandalism or other acts beyond the control of Hoover®, owner's acts or omissions, use outside the country in which the product was initially purchased and resales of the product by the original owner. This warranty does not cover pick up, delivery, transportation or house calls, however, if you mail your product to a Hoover® Sales and Service Center for warranty service, cost of shipping will be paid one way.

This warranty does not apply to products purchased outside the United States, including its territories and possessions, outside a U.S. Military Exchange and outside of Canada. This warranty does not cover products purchased from a party that is not an authorized retailer, dealer, or distributor of Hoover® products.

OTHER IMPORTANT TERMS

This warranty is not transferable and may not be assigned. This Warranty shall be governed and construed under the laws of the state of Ohio. The Warranty Period will not be extended by any replacement or repair performed under this Warranty.

THIS WARRANTY IS THE EXCLUSIVE WARRANTY AND REMEDY PROVIDED BY HOOVER®. ALL OTHER WARRANTIES, EXPRESSED OR IMPLIED, INCLUDING WARRANTIES OF MERCHANTABILITY OR FITNESS FOR PARTICULAR PURPOSE, ARE DISCLAIMED. IN NO EVENT WILL HOOVER® BE LIABLE FOR ANY SPECIAL, INDIRECT, INCIDENTAL OR CONSEQUENTIAL DAMAGES OF ANY KIND OR NATURE TO OWNER OR ANY PARTY CLAIMING THROUGH OWNER, WHETHER BASED IN CONTRACT, NEGLIGENCE, TORT OR STRICT PRODUCTS LIABILITY OR ARISING FROM ANY CAUSE WHATSOEVER. Some states do not allow the exclusion of consequential damages, so the above exclusion may not apply to you. This warranty gives you specific rights; you may also have others that vary from state to state.

Vous pouvez maintenant rendre le tout officiel.

La garantie limitée de Hoover vous permet de nettoyer en toute confiance pendant jusqu'à 2 ans.

Votre guide :

Consignes de sécurité	29
Contenu de l'emballage	31
Assemblage de votre Power Scrub Elite^{MC}	31
Caractéristiques	32
Outils de dépoussiérage	32
Avant de commencer à nettoyer	33
Premiers pas avec votre Power Scrub Elite^{MC}	34
Utilisation de votre Power Scrub Elite^{MC}	36
Outil et accessoires	37
Entretien	41
Guide sur les solutions nettoyantes Hoover	42
Dépannage	45
Garantie	46

FRANÇAIS

CONSIGNES DE SÉCURITÉ IMPORTANTES

CONSERVER CES INSTRUCTIONS

Pendant l'utilisation d'un appareil électrique, toujours prendre des précautions élémentaires :

LIRE TOUTES LES INSTRUCTIONS AVANT D'UTILISER CET APPAREIL. CE PRODUIT EST RÉSERVÉ À L'USAGE DOMESTIQUE. L'UTILISATION DE CE PRODUIT À DES FINS COMMERCIALES INVALIDE LA PRÉSENTE GARANTIE.

AVERTISSEMENT :

POUR RÉDUIRE LES RISQUES D'INCENDIE, DE CHOC ÉLECTRIQUE, DE DOMMAGES OU DE BLESSURES :

- Assembler complètement avant l'utilisation.
- N'utiliser l'appareil qu'à la tension spécifiée sur la plaque signalétique située sur sa partie inférieure arrière.
- Ne pas laisser l'appareil sans surveillance lorsqu'il est branché. Le débrancher quand il n'est pas utilisé et avant d'en faire l'entretien..
- Utiliser à l'intérieur seulement.
- Ne pas immerger. N'utiliser que sur des moquettes rendues humides par le processus de nettoyage.
- N'utiliser que les produits nettoyants de HOOVERMD conçus pour cet appareil.
- Ne pas permettre que l'appareil soit utilisé comme un jouet. Ce produit n'est pas conçu pour être utilisé par des enfants de 12 ans et moins. Exercer une étroite surveillance lorsque l'appareil est utilisé à proximité d'enfants. Pour éviter les risques de blessures ou de dommages, tenir le produit hors de la portée des enfants, et ne pas leur permettre de placer leurs doigts ou des objets dans les ouvertures.
- Utiliser cet appareil uniquement de la façon décrite dans ce guide. Utiliser uniquement les accessoires et les produits recommandés par le fabricant.
- Ne pas utiliser l'appareil si la fiche ou le cordon sont endommagés. Si l'appareil ne fonctionne pas adéquatement, s'il est tombé, a été endommagé, a été laissé à l'extérieur ou est tombé dans l'eau, l'apporter à un centre de service avant de poursuivre l'utilisation.

- Ne pas tirer l'appareil par le cordon, ne pas se servir du cordon comme poignée, ne pas fermer de portes sur le cordon et ne pas contourner des coins ou des rebords tranchants avec le cordon. Ne pas placer le produit sur le cordon. Éviter de faire rouler l'appareil sur le cordon. Tenir le cordon éloigné des surfaces chaudes.
- Ne pas tirer sur le cordon pour débrancher l'appareil. Pour le débrancher, tirer sur la fiche plutôt que sur le cordon.
- Ne pas manipuler la fiche ou l'appareil avec les mains mouillées.
- Ne pas insérer d'objets dans les ouvertures de l'appareil. Ne pas utiliser l'appareil si les orifices sont obstrués; retirer la poussière, la mousse, les cheveux ou tout ce qui pourrait réduire le débit d'air.
- Garder les cheveux, les vêtements, les doigts et toute autre partie du corps à bonne distance des ouvertures et des autres pièces mobiles de l'appareil.
- Mettre toutes les commandes en position d'arrêt avant de débrancher l'appareil.
- Faire preuve de grande prudence pendant l'utilisation dans un escalier. Afin d'éviter les blessures ou les dommages et d'empêcher l'appareil de tomber, toujours le placer au bas de l'escalier ou au sol. Ne pas placer l'appareil dans un escalier ou sur un meuble, ce qui pourrait causer des blessures ou des dommages.
- Ne pas aspirer les liquides inflammables ou combustibles comme l'essence, ni utiliser l'appareil à proximité de ces matériaux.
- Ne brancher qu'à une prise correctement mise à la terre. Voir les consignes de mise à la terre.
- Débrancher l'appareil avant de fixer l'accessoire portatif électrique Spin-Scrub®.
- Ne pas utiliser l'appareil pour ramasser toute matière qui dégage de la fumée ou qui brûle, comme des cigarettes, des allumettes ou des cendres encore chaudes.
- Ne pas utiliser l'appareil sans les filtres et les réservoirs en place.
- Ne pas passer l'appareil sur les prises électriques sur le plancher.

AVERTISSEMENT : Cet appareil contient des produits chimiques reconnus par l'État de la Californie comme pouvant causer le cancer ou, entraîner des malformations congénitales ou d'autres troubles de la reproduction. **SE LAVER LES MAINS APRÈS L'UTILISATION.**

CONSIGNES DE MISE À LA TERRE :

Cet appareil doit être mis à la terre. En cas de mauvais fonctionnement ou de panne, la mise à la terre offre un trajet de moindre résistance au courant électrique, ce qui réduit les risques de choc électrique. Cet appareil est équipé d'un cordon d'alimentation muni d'un conducteur (C) et d'une fiche de mise à la terre (A). La fiche doit être branchée dans une prise appropriée (B), installée correctement et mise à la terre selon les codes et les règlements locaux.

AVERTISSEMENT : Une connexion incorrecte du conducteur de mise à la terre peut engendrer des risques de choc électrique. Consulter un électricien qualifié ou un technicien spécialisé en cas d'incertitude concernant la mise à la terre correcte de la prise. Ne jamais modifier la fiche fournie avec l'appareil. Si elle n'est pas compatible avec la prise murale, demander à un électricien qualifié d'installer une prise appropriée. Cet appareil doit être utilisé sur un circuit à tension nominale de 120 volts et est équipé d'une fiche de mise à la terre (A) semblable à celle illustrée à la Fig. 1. Un adaptateur temporaire (D) peut être utilisé pour brancher cette fiche à une prise bipolaire (E) si une prise adéquatement mise à la terre n'est pas accessible (Fig. 2). L'adaptateur temporaire ne doit être utilisé que jusqu'à ce qu'une prise adéquatement mise à la terre (B) soit installée par un électricien qualifié (Fig. 1). La patte rigide ou le taquet de couleur verte ou autre élément semblable (F) lié à l'adaptateur doit être branché à une masse permanente (G) comme un couvercle de boîte à prises adéquatement mis à la terre (Fig. 2). Chaque fois qu'un adaptateur est utilisé, il doit être maintenu en place par une vis en métal. **NOTA :** Au Canada, l'usage d'un adaptateur temporaire n'est pas permis par le Code canadien de l'électricité.

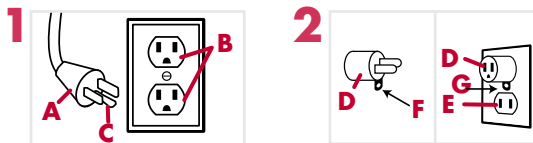

MISE EN GARDE : POUR RÉDUIRE LES RISQUES DE DOMMAGES :

- Éviter de ramasser des objets durs ou aux arêtes tranchantes avec l'appareil, car ils peuvent endommager l'appareil.
- Ranger adéquatement à l'intérieur, dans un endroit sec. Ne pas exposer l'appareil à des températures de gel.
- Ne pas utiliser d'objets aux arêtes tranchantes pour nettoyer le tuyau, car cela risquerait de l'endommager.
- Pour réduire le temps de séchage, s'assurer de bien aérer l'espace nettoyé lorsque cet appareil est utilisé avec des détergents ou d'autres produits nettoyants.
- Pour éviter d'aplatir les fibres de la moquette ou de la salir de nouveau, éviter tout contact avec la moquette jusqu'à ce qu'elle soit sèche. Garder les enfants et les animaux de compagnie éloignés de la moquette jusqu'à ce qu'elle soit sèche.
- Ne pas ranger l'extracteur avec de la solution nettoyante encore présente dans le réservoir.
- Lorsque les brosses et le rouleau-brosse sont en marche, ne pas laisser l'appareil longtemps au même endroit, car cela pourrait endommager le plancher.
- Ne pas utiliser cet aspirateur extracteur sur les planchers à surface dure. L'utilisation de cet appareil sur des planchers à surface dure peut les égratigner ou les endommager.
- Après l'utilisation, de l'eau s'écoulera des brosses et du dessous de l'appareil et pourrait s'accumuler. Après l'utilisation, pour éviter d'endommager les planchers en bois et stratifiés et empêcher qu'ils deviennent glissants, (a) ne pas laisser l'appareil sur les surfaces en bois ou stratifiées, mais le déplacer sur une surface dure, et (b) placer l'appareil sur un matériau absorbant (comme une serviette) permettant d'éponger les déversements.

Contenu de l'emballage:

- | | |
|--|---|
| A. Champouineuse | G. Tuyau pour accessoires |
| B. Réservoir d'eau/solution | H. Outil pour revêtements en tissu* |
| C. Poignée supérieure | I. Accessoire pour escaliers* |
| D. Vis de la poignée | J. Suceur plat* |
| E. Ensemble de la brosse SpinScrub ^{MD} | K. Accessoire antimicrobien 2-en-1 |
| F. Sac de rangement pour outils | L. Bouteille de solution nettoyante échantillon |

*Les accessoires varient selon le modèle.
Les accessoires non-inclus avec votre modèle peuvent être achetés séparément en vous rendant à Hoover.com

Assemblage de votre Power Scrub Elite^{MC}:

- 1** Insérez la poignée dans la base.
- 2** Insérez les deux vis et serrez-les à l'aide d'un tournevis.
- 3** Inclinez le réservoir d'eau propre/solution au-dessus du réservoir de récupération d'eau sale et enclenchez-le.
- 4** Enroulez le cordon d'alimentation autour des crochets pour faciliter l'entreposage.

Caractéristiques:

1. Détente d'eau/solution : Appuyez pour dégager
2. Pédale MARCHE/ARRÊT
3. Sélecteur de mode lavage/rinçage
4. Réservoir d'eau propre/solution
5. Réservoir de récupération d'eau sale
6. Loquet du réservoir de récupération d'eau sale
7. Prise de connexion de solution du tuyau
8. Tête de nettoyage
9. Prise de connexion du tuyau
10. Crochet de rangement du cordon
11. Pédale de dégagement de la poignée
12. Pince de rangement du cordon
13. Molette de mode de nettoyage
14. Prise de remplissage d'eau propre
15. Prise de remplissage de solution

Modes de nettoyage:

1. Tournez la molette de sélection de mode sur la base de l'appareil pour sélectionner votre mode de nettoyage désiré.
 - a. Mode de nettoyage rapide : Convient pour un nettoyage en surface rapide, puisque les tapis sèchent en moins d'une heure.
 - b. Mode de nettoyage profond : Un nettoyage complet et en profondeur qui offre les meilleurs résultats.

Outils de dépoussiérage:

A. Accessoire pour escaliers* : Largeur de 15 cm (6 po) et doté de deux rangs de poils intégrés pour le nettoyage de tapis d'escalier.

B. Outil pour revêtements en tissu* : Un rang de poils pour un nettoyage efficace des revêtements en tissu.

C. Suceur plat* : S'utilise sur les plinthes et dans les espaces difficiles à atteindre.

D. Accessoire antimicrobien 2-en-1* : Vous permet de choisir entre deux inserts. L'insert à pointes en caoutchouc sert à éliminer les taches désagréables et à effectuer les nettoyages hygiéniques. L'insert à poils offre une solide puissance de broissage.

Avant de commencer le nettoyage:

Tout d'abord, utilisez un aspirateur Hoover pour bien nettoyer vos tapis et revêtements en tissu.

N'utilisez pas le nettoyeur à tapis en guise d'aspirateur classique.

N'utilisez votre nettoyeur à tapis que si le tissu de revêtement porte le code « W » (nettoyage à base d'eau) ou « S/W » (nettoyage à base de solvant ou à sec ou à base d'eau). Ne nettoyez pas de tissu portant le code « S » (nettoyage à base de solvant ou à sec seulement).

Testez d'abord la stabilité des couleurs dans un petit endroit caché. Frottez doucement la surface à l'aide d'un chiffon blanc humide. Attendez dix minutes et vérifiez si la couleur s'est estompée ou a déteint au moyen d'un essuie-tout blanc.

Sortez les meubles de la zone à nettoyer. Placez des morceaux de

REMARQUE : Pour éviter de provoquer des taches, utilisez des morceaux de film plastique ou de papier d'aluminium pour protéger les surfaces en bois ou en métal des éventuelles éclaboussures.

papier d'aluminium ou de papier ciré sous les pattes des meubles trop lourds pour être transportés afin d'éviter de tacher le tapis avec les surfaces en bois. Relevez les jupes de meubles et draperies, et épinglez-les en place.

Prétraitez les taches et les zones de trafic dense en utilisant une solution nettoyante HooverMD*. Consultez la section sur les solutions nettoyantes.

*En vente séparément si non comprise avec votre modèle.

Prétraitement: nPour obtenir des résultats optimaux, prétraitez les taches en utilisant un détachant Hoover (reportez-vous au guide des solutions nettoyantes Hoover, à la page 42) pour aider à déloger et à éliminer les taches les plus tenaces.

REMARQUE : Pour éviter d'endommager les planchers de bois sous les tapis, placez un matériau imperméable (p. ex. : plastique) entre les tapis et le plancher avant de nettoyer.

Premiers pas avec votre Power Scrub Elite^{MC} :

Pour remplir le réservoir d'eau avec la solution:

- 1** Appuyez sur le loquet supérieur du réservoir d'eau propre et tirez dessus pour le retirer.
- 2** Dévissez le bouchon d'eau propre situé sur le réservoir d'eau propre. Remplissez-le d'eau chaude jusqu'à la ligne de remplissage et revissez le bouchon. – N'UTILISEZ PAS D'EAU BOUILLANTE OU CHAUFFÉE AU MICRO-ONDES (ne pas utiliser d'eau à plus de 60 °C [140 °F])
- 3** Dévissez le bouchon de solution situé sur le réservoir d'eau propre et versez la solution dans le réservoir. Remettez le bouchon en place.
- 4** Inclinez le réservoir d'eau propre/solution au-dessus de la base et enclenchez-le.

Cordon:

Déroulez le cordon d'alimentation et branchez l'appareil dans une prise de courant.

Comment vider l'appareil:

- 1** Éteignez l'appareil et débranchez-le de la prise de courant.
- 2** Dégagez le loquet du réservoir d'eau sale.
- 3** Agrippez la poignée du réservoir d'eau sale et retirez-le de la base du nettoyeur à tapis.
- 4** Déposez-le sur une surface plane et dégagez le loquet du couvercle du réservoir d'eau sale situé sous le bouchon verseur rapide.
- 5** Videz le réservoir, rincez-le et laissez-le sécher à l'air libre.

⚠ IMPORTANT ⚠

Prenez soin de bien remettre le bouchon verseur rapide pour conserver une bonne succion.

⚠ IMPORTANT ⚠

Au sujet du loquet du réservoir d'eau sale : Pour que l'appareil offre une succion totale, il est important que le couvercle du réservoir d'eau sale soit bien assujetti en place. S'il est mal positionné, la succion sera faible ou inexistante (voir les figures E, F, G).

⚠ IMPORTANT ⚠

Pour que l'appareil offre une succion totale, il est important que le réservoir d'eau sale soit bien assujetti avant le nettoyage.

Continuez d'effectuer des passages à sec jusqu'à ce que vous ne voyiez presque plus d'eau passer dans la buse. Pour obtenir des résultats optimaux, Hoover vous recommande de rincer les tapis à l'eau seulement. Cela permet d'éliminer les résidus de solution nettoyante pour tapis. Remplissez le réservoir de solution d'eau et répétez. Pour les endroits très sales, répétez. Évitez de saturer le tapis.

REMARQUE : Videz le réservoir d'eau sale lorsque le son du moteur devient plus aigu et que vous ressentez une perte de succion (consultez la section sur l'arrêt automatique de l'appareil). Vous verrez aussi le flotteur s'élever et couper la succion en même temps.

REMARQUE : Il est préférable d'alterner entre passages à l'eau et passages à sec comme décrit ci-dessus. Reportez-vous à la section sur les modes de nettoyage pour choisir le mode de nettoyage qui vous permettra d'obtenir les résultats désirés.

⚠ MISE EN GARDE ⚠

Ne déplacez pas l'appareil sur des prises de courant au sol. Après l'utilisation, de l'eau s'égoutte près des brosses et sous l'appareil et peut créer une flaque. Pour éviter d'endommager les parquets en bois et les planchers lamellés et pour éviter les risques de chute, observez les consignes suivantes après l'utilisation : a) ne laissez pas l'appareil sur les surfaces en bois ou lamellées, mais déplacez-le plutôt sur une surface dure; b) placez l'appareil sur un matériau absorbant (tel qu'une serviette) pour éponger tout excédent d'eau.

Utilisation de votre Power Scrub Elite^{MC} :

- 1** Choisissez votre mode de nettoyage en tournant la molette sur la base sur le mode « Quick Clean » (nettoyage rapide) ou « Deep Clean » (nettoyage en profondeur).
- 2** La molette Wash/Rinse (nettoyage/rinçage) du réservoir d'eau propre doit être réglée sur « Wash » (nettoyage).
- 3** Branchez dans une prise de courant. Appuyez sur la pédale d'alimentation pour allumer l'appareil.
- 4** Appuyez sur la pédale de dégagement de la poignée pour incliner l'appareil en position de nettoyage.
- 5** Serrez la détente pour appliquer de l'eau et de la solution nettoyante. Poussez doucement vers l'avant, puis vers l'arrière tout en serrant la détente.
- 6** Relâchez la détente et poussez doucement vers l'avant. Ensuite, tirez doucement vers vous, sans serrer la détente. Continuez de pousser puis de tirer sans serrer la détente jusqu'à ce que vous ne voyiez presque plus d'eau passer dans la buse.
- 7** Pour obtenir des résultats optimaux, Hoover vous recommande de rincer les tapis à l'eau seulement. Cela permet d'éliminer les résidus de solution nettoyante de vos tapis. Pour rincer à l'eau propre seulement, réglez la molette Wash/Rinse (nettoyage/rinçage) sur « Rinse » (rinçage), puis répétez les étapes 5 et 6.

REMARQUE : Reportez-vous à la description des modes de nettoyage à la page 32

Outils et accessoires:

Comment fixer le tuyau:

- 1** Fixez le tuyau sur l'appareil en ouvrant la prise de connexion du tuyau sur la buse. Insérez le bout du tuyau en prenant soin d'aligner l'indicateur avec les flèches de déverrouillage.
- 2** Tournez en sens horaire jusqu'à la position verrouillée.
- 3** Maintenez le clapet de la prise de solution du tuyau ouvert.
- 4** Branchez le tube de solution du tuyau fermement dans la prise de solution du tuyau.

Lisez les instructions « Avant de commencer le nettoyage ».

Prenez soin de bien consulter le Guide de nettoyage Hoover^{MD} à la page 4, ainsi que le code de nettoyage de votre tissu de revêtement. N'utilisez votre nettoyeur que sur les tissus de revêtement portant le code « W » ou « W/S ».

⚠ MISE EN GARDE ⚠
Pour réduire le risque de blessures présenté par les pièces en mouvement – débranchez l'appareil avant d'en effectuer l'entretien.

Si vous avez besoin de nettoyer davantage, attendez que le tissu de revêtement soit bien sec avant de réutiliser l'appareil.

Videz le réservoir d'eau sale lorsque le son du moteur devient plus aigu et que vous ressentez une perte de succion (consultez la section sur l'arrêt automatique de l'appareil).

Lorsque vous avez terminé de nettoyer, suivez les instructions « Après le nettoyage » et « après avoir utilisé l'appareil » aux pages 39.

Outil et accessoires:

Comment retirer le tuyau:

- 1** Débranchez le tube de solution du tuyau et la prise de solution du tuyau en tirant dessus fermement. Ne tirez pas sur le tube, car cela pourrait l'endommager. Le clapet de la prise se ferme automatiquement.
- 2** Tournez le bout du tuyau en sens anti-horaire à partir de la position verrouillée jusqu'à la position déverrouillée et retirez-le en tirant dessus.
- 3** Enclenchez le clapet de la prise du tuyau et la buse dans leur emplacement. Prenez soin de bien l'enclencher en place pour conserver une bonne suction.

Comment fixer les outils:

- 1** Pour profiter d'un rendement optimal et protéger votre tapis, prenez soin de placer la poignée en position verticale avant d'utiliser le tuyau. Lorsque la poignée est en position verticale, les brosses SpinScrubMD sont éteintes.
- 2** Branchez l'outil au tuyau en le glissant sur le connecteur jusqu'à ce qu'il se verrouille en place.
- 3** Pour retirer l'outil, appuyez sur le loquet avec votre pouce et poussez vers l'avant et vers le haut.

REMARQUE : Pour empêcher l'appareil de tomber, ne le placez jamais en haut des escaliers. Placez-le au bas des escaliers et effectuez le nettoyage en montant.

Outil et accessoires:

Après avoir utilisé les outils:

- 1** Purgez le tuyau en retirant le réservoir de solution et en mettant le nettoyeur en marche. Orientez le tuyau vers le bas et appuyez sur la détente pour vider l'excès d'eau.
- 2** Éteignez le nettoyeur. Débranchez le tuyau et le tube de solution du nettoyeur.
- 3** Purgez le tube de solution en positionnant son bout rond dans l'évier et en plaçant l'outil dans l'évier. Appuyez sur la détente pour évacuer l'air et le liquide.
- 4** Rangez le tuyau et les outils dans le sac de rangement pour outils.

MISE EN GARDE

Éteignez toujours l'appareil avant d'installer ou de retirer le tuyau.

Outil et accessoires:

Nettoyage de tapis d'escaliers:

1. Lisez les instructions du chapitre « Avant de commencer le nettoyage » à la page 3.
2. Branchez le tuyau et le tube de solution conformément aux instructions (page 37).
3. Placez la poignée en position verticale. Les brosses SpinScrub^{MD} ne fonctionnent pas lorsque la poignée est en position verticale.
4. Remplissez le réservoir d'eau propre conformément aux instructions.
5. Remplissez le réservoir de solution d'une solution HOOVER conformément aux instructions.
6. Installez l'accessoire à l'extrémité du tuyau.
7. Séchez-vous les mains puis branchez le nettoyeur dans une prise de courant mise à la terre fonctionnelle.
8. Réglez la molette Wash/Rinse (nettoyage/rinçage) sur WASH (nettoyage). Allumez l'appareil.
9. Vaporisez préalablement le tapis d'escalier en maintenant l'outil à environ 2,5 cm (1 po) au-dessus du tapis et poussez-le vers l'avant en appuyant sur la détente (fig. C).
10. Placez l'outil contre la contremarche et poussez-le légèrement contre les boucles du tapis. Appuyez sur la détente et tirez lentement au-dessus du tapis. Relâchez la détente à la fin du passage.

IMPORTANT

La buse doit être dans la bonne position pour que le réservoir d'eau sale s'installe correctement et que l'appareil fournisse une bonne succion.

11. Soulevez l'outil et placez-le contre la contremarche. Tirez l'outil lentement au-dessus du tapis sans appuyer sur la détente (fig. D).
12. Faites chevaucher les passages d'environ 1,25 cm (1/2 po), afin d'éviter de laisser des traces.
13. Il est préférable d'alterner entre passages à l'eau et passages à sec comme décrit aux étapes 9 à 12. Terminez en effectuant d'autres passages à sec pour aider à accélérer le séchage du tapis.
14. Pour éviter de saturer le tapis, n'effectuez pas plus de quatre passages à l'eau dans un espace donné. Terminez toujours en effectuant des passages à sec.
15. Si vous avez besoin de nettoyer davantage, attendez que le tapis soit bien sec avant de réutiliser l'appareil.
16. Videz le réservoir d'eau sale lorsque le son du moteur devient plus aigu et que vous ressentez une perte de succion. Vous verrez aussi le flotteur s'élever et couper la succion en même temps.
17. Lorsque vous avez terminé de nettoyer, suivez les instructions « Après le nettoyage » et « Après avoir utilisé l'appareil ».

⚠ MISE EN GARDE ⚠

Redoublez de prudence lorsque vous utilisez l'appareil dans un escalier. Pour éviter tout dommage ou blessure et empêcher l'appareil de tomber, placez toujours ce dernier au bas des escaliers, sur le plancher. Ne placez pas l'appareil sur les marches d'un escalier ou sur un meuble, car cela peut entraîner des dommages ou des blessures.

Entretien:

BUSE: Comment nettoyer

1. Pour empêcher les éventuelles fuites, retirez et videz le réservoir d'eau propre et celui d'eau sale.
2. Placez la poignée en position verticale, inclinez le nettoyeur à tapis vers l'arrière de manière à ce que la poignée repose au sol.
3. Tournez le loquet de la buse en position déverrouillée (fig. E).
4. Tirez la buse légèrement vers le haut pour la dégager du pied du nettoyeur à tapis.
5. Tirez la buse vers l'avant pour la retirer du nettoyeur à tapis.

BROSSES : Comment les changer et les nettoyer

Comment les enlever

1. Pour empêcher les éventuelles fuites, retirez le réservoir d'eau propre et celui d'eau sale.
2. Placez la poignée en position verticale, inclinez le nettoyeur vers l'arrière jusqu'à ce que la poignée repose au sol.
3. Agrippez l'ensemble de la brosse et tirez fermement (fig. H).
4. Les brosses peuvent être nettoyées à l'eau courante.

Comment les replacer

Rangement

Avant le rangement : Videz le réservoir d'eau propre et laissez-le sécher à l'air libre. Remplacez-le sur le nettoyeur. Videz le réservoir d'eau sale, rincez le réservoir ainsi que son couvercle à l'eau propre et laissez-les sécher à l'air libre. Laissez les brosses et le dessous du nettoyeur à tapis sécher complètement à l'air libre avant de ranger le nettoyeur à tapis sur une surface tapissée ou en bois.

⚠ AVERTISSEMENT ⚠

Pour réduire le risque de blessures présenté par les pièces en mouvement – Débranchez l'appareil avant de brancher l'outil à main SpinScrub^{MD}. N'utilisez pas l'appareil pour toiletter des animaux.

Veillez à ce que la buse ne se coince pas sur le loquet du réservoir de récupération (fig. F).

6. Rincez les débris de la buse.
7. Placez la buse sur le pied en prenant soin d'aligner les onglets du bas de la buse avec les encoches du pied (fig. G).
8. Enclenchez la buse sur le pied.
9. Tournez la buse jusqu'à la position verrouillée.

1. Alignez les pattes à chaque extrémité de l'ensemble de la brosse sur les fentes au bas du nettoyeur.
2. Prenez aussi soin d'aligner la patte hexagonale (B) sur le trou hexagonal (A). Tournez légèrement les brosses jusqu'à ce que le montant entre facilement dans le trou.
3. Appuyez fermement sur l'ensemble brosses afin qu'il se remette en place.

Lubrification

Le moteur est doté de roulements suffisamment lubrifiés pour la durée de vie du moteur.

L'ajout de lubrifiant pourrait causer des dommages. C'est pourquoi vous ne devez pas ajouter de lubrifiant dans les roulements du moteur.

Guide des solutions nettoyantes Hoover

Utilisez les solutions de nettoyage de HOOVER pour éviter d'endommager votre shampooineuse à tapis et éviter l'annulation de votre garantie.

Utilisez votre shampooineuse à tapis + le traitement de taches + une solution afin d'obtenir des résultats optimaux.

Hoover offre une gamme complète de détergents et de traitements de taches adaptée à votre shampooineuse à tapis et les conditions particulières de votre tapis. Pour éviter l'arrêt de la pulvérisation, gardez le détergent à portée de main et rangez-le avec votre shampooineuse à tapis. Le traitement pour tache peut être utilisé comme prétraitement immédiatement avant de procéder au nettoyage de vos tapis ou à utiliser comme traitement avant le prochain nettoyage de tapis.

SOLUTIONS EXPERTES POUR TAPIS : QUALITÉ PROFESSIONNELLE



Expert Clean™ Carpet Washer Detergent

Nettoyant puissant de qualité professionnelle pour soulever la saleté et éliminer les allergènes offrant le meilleur nettoyage en profondeur



Expert Clean™ Spot Treatment Gel

Gel de qualité professionnelle pour cibler et éliminer les taches profondes comme la saleté incrustée, le chocolat et le vin



Expert Pet™ Carpet Washer Detergent

Puissant détergent de qualité professionnelle avec enzymes pour décomposer les taches biologiques, la saleté et les odeurs pour un nettoyage vraiment profond



Expert Pet™ Spot Treatment Spray

Gel en vaporisateur de qualité professionnelle pour cibler et éliminer les taches rebelles comme la saleté, les huiles, l'urine et les odeurs résiduelles

SOLUTION PLUS CARPET



Clean Plus™ Carpet Washer Detergent

Nettoyant puissant pour
la saleté quotidienne



Clean Plus™ Spot Spray

Spray puissant
pour les taches du
quotidien



Pet Plus™ Carpet Washer Detergent

Nettoyant puissant amélioré avec
des enzymes pour venir à bout
des taches liées aux animaux de
compagnie et éliminer les odeurs



Pet Plus™ Spot Spray

Puissant nettoyant pour
les taches et saletés
quotidiennes et les taches
rebelles



Pro Plus™ Carpet Washer Detergent

Puissant nettoyant amélioré
avec enzymes qui s'attaque
aux dégâts d'animaux et
élimine les odeurs

SOLUTIONS POUR PLANCHERS DURS



Multi-Floor Plus™ Hard Floor Solution

Solution nettoyante puissante pour
planchers durs pour nettoyer la
saleté quotidienne



Tile & Grout Plus™ Hard Floor Solution

Puissante solution nettoyante
pour planchers durs pour
nettoyer et revitaliser les
surfaces de carreaux et le coulis



Steam Plus™ Hard Floor Solution

Solution puissante de
nettoyage à la vapeur sûre
pour les planchers durs

Besoin d'aide?

Pour obtenir de l'assistance additionnelle :

Si votre appareil nécessite un service d'entretien au cours de la période de garantie, veuillez communiquer avec le Service à la clientèle au 1 800 944-9200; du lun. au ven. de 8 h à 19 h (HE). Toujours identifier votre produit au moyen du numéro de modèle complet pour demander des renseignements ou commander des pièces. (Le numéro de modèle de la shampooineuse est inscrit sur la plaque signalétique)

Ne pas retourner cet appareil au magasin.

AVERTISSEMENT

Afin de réduire les risques d'incendie et de choc électrique causés par des composants internes endommagés, n'utiliser que les produits nettoyants Hoover^{MD} conçus pour cet appareil, tel qu'il est indiqué ci-dessous.

VOUS AVEZ DES QUESTIONS OU DES INQUIÉTUDES?

Communiquez avec nous :

+1 800 944-9200

Si vous avez des questions,

visitez le site Hoover.com

ou suivez-nous :

Twitter : @HooverUSA

Facebook : facebook.com/hoover

Ne retournez pas le produit en magasin. Le numéro de modèle est indiqué à l'arrière du produit.

Dépannage :

Toute autre tâche d'entretien doit être confiée à un représentant de service autorisé.

UTILISER D'ABORD LE GUIDE DE DÉPANNAGE POUR RÉSOUDRE LES PROBLÈMES.

Si l'appareil ne fonctionne pas normalement, si on l'a fait tomber, s'il a été endommagé, laissé à l'extérieur ou immergé, communiquer avec le service à la clientèle au 1 800 9449200 pour obtenir de plus amples renseignements avant de poursuivre l'utilisation.

⚠ AVERTISSEMENT ⚠

Pour réduire les risques d'incendie et de décharge électrique causés par des composants internes endommagés, utilisez uniquement les produits nettoyants pour plancher en dur Hoover conçus pour cet appareil, comme il est indiqué ci-dessous.

PROBLEME	POSSIBLE CAUSE	POSSIBLE SOLUTION
L'appareil ne fonctionne pas	<ol style="list-style-type: none">1. La prise est mal branchée2. Pas de tension à la prise murale3. Fusible grillé ou disjoncteur déclenché4. Le fusible du nettoyeur est grillé	<ol style="list-style-type: none">1. Insérez entièrement la fiche dans la prise de courant2. Vérifiez les fusibles ou les disjoncteurs du domicile3. Remplacez le fusible ou enclenchez le disjoncteur du domicile.4. Apportez-le au centre de service
La succion est faible	<ol style="list-style-type: none">1. Réservoir d'eau sale plein/arrêt automatique déclenché2. Obstruction dans l'outil au bout du tuyau3. Le couvercle du réservoir d'eau sale n'est pas bien mis4. Le filtre à débris du réservoir d'eau sale est bouché5. Obstruction dans la buse6. Réservoir de récupération mal fixé	<ol style="list-style-type: none">1. Enlevez le réservoir d'eau sale et videz-le. Reportez-vous à la section « Comment vider l'appareil » à la page 342. Enlevez l'outil et éliminez l'obstruction3. Fermez bien le couvercle. Reportez-vous à la section « Utilisation » à la page 364. Reportez-vous à la section «Comment nettoyer» à la page 405. Reportez-vous à la section «Comment nettoyer» à la page 406. Remplacer le réservoir de récupération et sécuriser le loquet du réservoir de récupération
La buse du tuyau cesse de vaporiser du liquide pendant l'utilisation	<ol style="list-style-type: none">1. Le réservoir d'eau propre et le contenant de détergent sont vides2. Mauvais branchement à la prise de solution sur le pied du nettoyeur	<ol style="list-style-type: none">1. Éteignez le nettoyeur et remplissez le réservoir d'eau propre et le contenant de détergent2. Assurez-vous que le branchement à la prise de solution sur le pied du nettoyeur est bien effectué
La buse du tuyau ne vaporise pas de liquide après remplissage du réservoir d'eau propre et du contenant de détergent	<ol style="list-style-type: none">1. Il y a de l'air piégé dans la pompe et le tuyau2. Orientez la détente vers le sol et serrez-la	<ol style="list-style-type: none">1. Allumez le nettoyeur. Si le tuyau ne vaporise pas de liquide, amorcez la pompe en abaissant le tuyau jusqu'au sol et en enfonçant la détente pendant une minute2. Visez vers le bas et serrez la détente
Le tuyau ne vaporise pas même après amorçage de la pompe	<ol style="list-style-type: none">1. La pompe est défectueuse2. Mauvais branchement	<ol style="list-style-type: none">1. Communiquez avec le service technique au +1 800 944 92002. Vérifiez le branchement
L'appareil ne distribue pas d'eau propre	<ol style="list-style-type: none">1. Le réservoir d'eau propre n'est pas bien mis en place2. Le réservoir d'eau propre et le contenant de solution sont vides	<ol style="list-style-type: none">1. Assurez-vous que le réservoir est bien verrouillé en place2. Remplissez le contenant conformément aux instructions de nettoyage
L'appareil ne distribue pas de solution	<ol style="list-style-type: none">1. La molette de mode est en mode rinçage	<ol style="list-style-type: none">1. Tournez la molette sur « Wash » (nettoyage)
Les brosses ne tournent pas pendant le nettoyage du plancher	<ol style="list-style-type: none">1. Vérifiez la crépine à l'avant de l'appareil, derrière la buse; le filtre est peut-être encrassé	<ol style="list-style-type: none">1. Éteignez l'appareil et nettoyez le filtre en position verticale. Les brosses SpinScrub ne tournent pas en position verticale

ENTRETIEN ET GARANTIE

RENSEIGNEMENTS RELATIFS À L'ENTRETIEN

TOUTE TÂCHE D'ENTRETIEN DOIT ÊTRE CONFIEE À UN REPRÉSENTANT DE SERVICE AUTORISÉ. Appeler au 1 800 944-9200 aux États-Unis et au Canada. Pour obtenir de l'aide supplémentaire, consulter un centre de service autorisé. Vous trouverez le centre de service le plus près de chez vous en visitant notre site Web à www.hoover.com. Les frais d'expédition de l'appareil vers l'endroit où il sera réparé et pour son retour doivent être couverts par le propriétaire de l'appareil. Toujours identifier le produit par le numéro de modèle et le code de fabrication lors d'une demande de renseignements ou d'une commande de pièces de rechange. (Le numéro de modèle et le code de fabrication sont inscrits à l'arrière du produit.)

GARANTIE LIMITÉE DE DEUX ANS (USAGE DOMESTIQUE)

ÉLÉMENTS COUVERTS PAR LA PRÉSENTE GARANTIE

Votre produit HOOVER^{MD} est garanti pour des conditions normales d'utilisation et d'entretien domestiques, comme il est stipulé dans le Guide de l'utilisateur, contre les défauts de matériaux et de fabrication pour une période complète de deux ans à compter de la date d'achat (la « Période de garantie »). Pendant la Période de garantie et tel qu'il est décrit dans la présente garantie, Hoover^{MD} fournira les pièces et la main-d'œuvre nécessaires à la remise en bon état de fonctionnement de tout produit acheté aux États-Unis, au Canada ou par l'intermédiaire du Programme d'échanges militaires américain.

COMMENT PRÉSENTER UNE DEMANDE DE RÉPARATION SOUS GARANTIE

Si ce produit est garanti, l'apporter ou le poster à un centre de vente et de service Hoover^{MD} ou chez un réparateur sous garantie Hoover^{MD} autorisé, accompagné de la preuve d'achat. Pour accéder à un service d'aide automatique donnant la liste des centres de service autorisés aux États-Unis, téléphoner au : 1 800 944-9200 OU visiter Hoover^{MD} sur Internet à www.hoover.com. Pour obtenir de plus amples renseignements ou pour toute question sur la présente garantie ou sur l'emplacement des différents centres de service sous garantie, communiquer avec le Centre de service à la clientèle de Hoover^{MD} en composant le 1 800 944-9200, du lundi au vendredi, de 8 h à 19 h (HE). Au Canada, communiquer avec Hoover^{MD} Canada, Carson Building, 100 Carson St., Etobicoke, Ontario M8W 3R9. Tél. : 1 800 944-9200, du lundi au vendredi, de 8 h à 19 h (HE).

ÉLÉMENTS NON COUVERTS PAR LA PRÉSENTE GARANTIE

La présente garantie ne couvre pas : toute utilisation commerciale du produit (ex. : dans le cadre de services ménagers, de conciergerie ou de location de matériel),

l'entretien inadéquat du produit, les dommages liés à une utilisation inadéquate, à des cas fortuits ou catastrophes naturelles, au vandalisme, à tout autre acte hors du contrôle de Hoover^{MD}, ou à toute action ou négligence de la part du propriétaire de l'appareil, toute utilisation dans un pays autre que celui où le produit a été acheté initialement, et tout produit revendu par son propriétaire original. La présente garantie ne couvre pas le ramassage, la livraison, le transport ou la réparation à domicile du produit. Cependant, si le produit est posté à un centre de vente et de service Hoover^{MD} pour une réparation sous garantie, son renvoi sera payé.

La présente garantie ne s'applique pas aux produits achetés hors des États-Unis (ce qui comprend ses territoires et possessions), hors du Programme d'échanges militaires américain, ou hors du Canada. La présente garantie ne couvre pas les produits achetés chez un tiers autre qu'un détaillant, marchand ou distributeur autorisé de produits Hoover^{MD}.

AUTRES CONDITIONS IMPORTANTES

La présente garantie n'est pas transférable et ne peut pas être cédée. La présente garantie sera régie et interprétée selon les lois de l'État de l'Ohio. La période de garantie ne peut pas être prolongée par quelque réparation ou remplacement que ce soit exécuté en vertu de la présente garantie.

LA PRÉSENTE GARANTIE EST L'UNIQUE GARANTIE ET RECOURS OFFERTS PAR HOOVERMD. TOUTES LES AUTRES GARANTIES EXPRESSES OU TACITES, Y COMPRIS LES GARANTIES LIÉES À LA QUALITÉ MARCHANDE OU À LA COMPATIBILITÉ DU PRODUIT POUR UN USAGE PARTICULIER SONT REJETÉES. HOOVERMD NE POURRA EN AUCUN CAS ÊTRE TENUE RESPONSABLE DE DOMMAGES-INTÉRÊTS SPÉCIAUX OU DOMMAGES INDIRECTS, ACCESSOIRES OU CONSÉCUTIFS DE QUELQUE NATURE QUE CE SOIT, SUBIS PAR LE PROPRIÉTAIRE DU PRODUIT OU PAR TOUTE PARTIE RÉCLAMANT PAR L'INTERMÉDIAIRE DU PROPRIÉTAIRE, QU'ILS RELÈVENT DU DROIT DES CONTRATS, DE LA NÉGLIGENCE, DE LA RESPONSABILITÉ CIVILE DÉLICTEUELLE OU DE LA RESPONSABILITÉ STRICTE DU FAIT DES PRODUITS, OU QU'ILS DÉCOULENT DE QUELQUE CAUSE QUE CE SOIT. Certains États ne permettent pas l'exclusion des dommages consécutifs. Par conséquent, l'exclusion précédente pourrait ne pas être applicable dans votre cas. La présente garantie vous donne des droits spécifiques. Vous pouvez également avoir d'autres droits, lesquels varient d'un État à l'autre.

¡Ya es oficial!

Para su tranquilidad, Hoover le ofrece una garantía limitada de hasta por dos años completos.

Instrucciones de seguridad	48
Contenido de la caja	50
Cómo ensamblar su Power Scrub Elite™	50
Funciones	51
Herramientas	52
Antes de comenzar la limpieza	52
Cómo preparar su Power Scrub Elite™	53
Uso de su Power Scrub Elite™	55
Herramienta y accesorios	56
Mantenimiento	60
Guía de soluciones de limpieza de Hoover:	61
Resolución de problemas	64
Garantía	65

ESPAÑOL

INSTRUCCIONES DE SEGURIDAD IMPORTANTES

GUARDE ESTAS INSTRUCCIONES

CUANDO USE UN APARATO ELÉCTRICO, SIEMPRE SIGA LAS PRECAUCIONES BÁSICAS, QUE INCLUYEN LAS SIGUIENTES:

LEA TODAS LAS INSTRUCCIONES ANTES DE USAR ESTE APARATO ESTE PRODUCTO ESTÁ DISEÑADO SOLO PARA USO DOMÉSTICO. TODO USO COMERCIAL INVALIDA LA GARANTÍA.

ADVERTENCIA: PARA REDUCIR EL RIESGO

DE INCENDIO, DESCARGA ELÉCTRICA, DAÑOS O LESIÓN:

- Ensamble completamente el producto antes de utilizarlo.
- Use la aspiradora solamente con el voltaje especificado en la placa de datos ubicada en la parte inferior de la misma.
- No deje el aparato sin supervisión cuando esté enchufado. Desenchúfelo de la toma de corriente cuando no lo esté usando y antes de limpiarlo o darle mantenimiento.
- Para uso en interiores únicamente.
- No sumerja en el agua. Use únicamente en alfombras humedecidas por el proceso de limpieza.
- Únicamente use los productos de limpieza marca HOOVER® destinados a este aparato.
- No permita que el producto se use como un juguete. No está diseñado para que lo usen niños de 12 años o menos. Se debe prestar especial atención cuando se use cerca de niños. Para evitar daños y lesiones, mantenga a los niños alejados del producto, y no permita que introduzcan sus dedos u otros objetos en ninguna abertura.
- Use el producto únicamente como se describe en este manual. Use únicamente los productos y accesorios recomendados por el fabricante.
- No lo use si el cable o enchufe están dañados. Si el producto no funciona adecuadamente, se dejó caer, se dañó, se dejó a la intemperie o se dejó caer dentro del agua, llévelo a un centro de servicio antes de volver a usarlo.
- No tire del cordón ni traslade el aparato jalando del cordón, ni tampoco lo use como manija; no cierre la puerta cuando el cordón está atravesado ni tire de este alrededor de bordes o esquinas filosas. No coloque el producto sobre el cordón. No lo haga funcionar encima del cordón. Mantenga el cordón lejos de superficies calentadas.
- No lo desenchufe tirando del cable. Para desenchufarlo, sujete el enchufe, no el cordón.
- Nunca manipule el enchufe ni el aparato con las manos húmedas.
- No coloque ningún objeto en las aberturas. No use este producto si alguna abertura se encuentra obstruida; manténgalo libre de suciedad, pelusa, cabello y cualquier objeto que pueda reducir el flujo de aire.
- Mantenga el cabello, la ropa holgada, los dedos y todas las partes del cuerpo alejadas de las aberturas y otras piezas en movimiento.
- Apague todos los controles antes de desenchufarlo.
- Tenga especial cuidado al limpiar escaleras. Para evitar lesiones físicas o daños y evitar que se caiga la aspiradora, siempre colóquela al pie de la escalera o en el suelo. No coloque el aparato sobre escaleras ni muebles, ya que puede ocasionar lesiones o daños.
- No use este aparato para aspirar líquidos inflamables o combustibles, como gasolina, o restos de madera lijada, ni lo use en áreas donde dichos materiales pudieran estar presentes.
- Conéctelo, únicamente, a un tomacorriente correctamente conectado a tierra. Consulte las instrucciones de conexión a tierra.
- Desenchufe el aparato antes de conectar el accesorio de mano turboaccionado SpinScrub®.
- No aspire ningún objeto que se esté quemando o que libere humo, como cigarrillos, fósforos o cenizas calientes.
- No use el limpiador hasta que el tanque y los filtros se encuentren en su lugar.
- No pase el trapeador por encima de tomacorrientes eléctricos de piso.

ADVERTENCIA: Este producto contiene sustancias químicas reconocidas por el estado de California como causantes de cáncer, defectos congénitos o daños reproductivos. **LÁVESE LAS MANOS DESPUÉS DE USAR EL PRODUCTO.**

INSTRUCCIONES DE CONEXIÓN A TIERRA:

Este aparato debe conectarse a tierra. En caso de desperfecto o falla, la conexión a tierra reduce el riesgo de choque eléctrico ofreciendo un circuito de menor resistencia para la corriente eléctrica. Este aparato tiene un cordón con un conductor de conexión a tierra del equipo (C) y un enchufe de conexión a tierra (A). El enchufe debe introducirse en una toma de corriente adecuada (B) correctamente instalada y conectada a tierra, de acuerdo con todos los códigos y las normas locales.

ADVERTENCIA: La conexión inadecuada del conductor de conexión a tierra del equipo puede ocasionar un riesgo de choque eléctrico. Consulte a un electricista calificado o al personal de mantenimiento si no está seguro de que la toma de corriente está conectada a tierra correctamente. No modifique el enchufe suministrado con el aparato; si no es compatible con la toma de corriente, solicite la ayuda de un electricista calificado para que instale una toma de corriente apropiada. Esta aspiradora debe usarse en un circuito nominal de 120 voltios, y tiene un enchufe con conexión a tierra que se parece al enchufe (A) ilustrado en la figura 1. Si no cuenta con una toma de corriente con una conexión a tierra apropiada, se puede usar un adaptador temporal (D) para conectar este enchufe en un receptáculo de dos clavijas (E) (Fig.2) Se usará el adaptador temporal hasta que un electricista calificado instale apropiadamente una toma de corriente con conexión a tierra (B) (Fig. 1). La oreja, patilla o dispositivo rígido similar de color verde (F) que sale del adaptador debe conectarse a una conexión a tierra permanente (G), como la tapa de la caja de una toma de corriente con una conexión a tierra adecuada (Fig. 2). Cuando use el adaptador, apriételo con un tornillo. NOTA: El Código de Electricidad de Canadá no permite el uso de un adaptador temporal en dicho país.

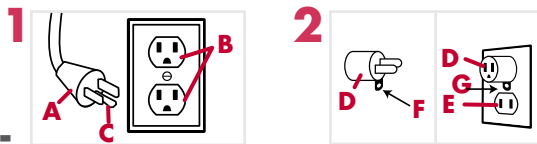

PRECAUCIÓN: PARA REDUCIR EL RIESGO DE DAÑOS:

- Evite aspirar objetos duros y filosos con este producto, ya que pueden causar daños.
- Guarde el aparato de forma adecuada en la casa, en un lugar seco. No exponga el aparato a temperaturas de congelamiento.
- Para evitar daños, no utilice objetos filosos para limpiar la manguera.
- Cuando use detergentes y otros limpiadores con este aparato, asegúrese de que el área esté bien ventilada para que se seque más rápido.
- No pise la alfombra hasta que se haya secado para prevenir que se opaque o se manche. Mantenga a niños y mascotas alejados de la alfombra hasta que ésta se seque completamente.
- No guarde el extractor si los tanques contienen solución limpiadora.
- Cuando el cepillo giratorio y el cepillo estén encendidos, no deje que la aspiradora permanezca inmóvil durante mucho tiempo, ya que podría dañar el piso.
- No utilice esta aspiradora extractora en suelos duros. Utilizada en suelos duros, esta aspiradora puede rayar o dañar sus pisos.
- El agua goteará de los cepillos y de la parte inferior de la máquina luego de su utilización, lo que podría formar charcos. Para evitar daños a pisos de madera y laminados, y para evitar el riesgo potencial de resbalones, después de utilizarlo: (a) no deje el producto sobre superficies de madera o laminadas y tráselo a una superficie dura; (b) coloque la unidad sobre material absorbente (por ejemplo, una toalla) para absorber el goteo.

Contenido de la caja:

- | | |
|--|---|
| A. Limpiadora de alfombras | G. Manguera accesoria |
| B. Depósito de agua/solución | H. Herramienta de tapicería* |
| C. Mango superior | I. Herramienta para escaleras* |
| D. Tornillos del mango | J. Herramienta para limpieza en rincones* |
| E. Ensamble de Cepillos SpinScrub® | K. Herramienta antimicrobiana 2-en-1* |
| F. Bolsa de malla para el almacenamiento de herramientas | L. Botellas de muestra con solución para limpieza |

*Las herramientas varían según el modelo. Puede comprar por separado, los accesorios que no vienen incluidos con su modelo en Hoover.com.

Cómo armar la Poder Scrub Elite™:

- 1** Coloque la manija en la base.
- 2** Coloque los dos tornillos y ajústelos con un destornillador.
- 3** Coloque el Depósito de Agua Limpia/Solución en el ángulo correcto encima del Depósito de Recuperación de Agua Sucia hasta que haga clic.
- 4** Enrolle el cable en los ganchos guarda cables, para facilitar el almacenamiento de la limpiadora.

Funciones:

1. Gatillo para agua y solución: Acciónelo para rociar.
2. Pedal de ENCENDIDO/APAGADO
3. Selector del modo Lavar/Enjuagar
4. Depósito para agua limpia/solución
5. Depósito de recuperación de agua sucia
6. Traba del depósito de recuperación de agua sucia
7. Puerto de conexión de la solución para la manguera
8. Boquilla
9. Puerto de conexión de la manguera
10. Gancho guarda cable
11. Pedal para soltar el mango
12. Sujetador del cable
13. Selector del modo de limpieza
14. Puerto de llenado de agua limpia
15. Puerto de llenado de solución

Modos de limpieza:

1. Gire el selector de modo de limpieza que se encuentra en la base de la limpiadora, para elegir el modo de limpieza deseado.
 - a. Modo de limpieza rápido: Ideal para una limpieza rápida de la superficie, ya que las alfombras se secan en menos de 1 hora.
 - b. Modo de limpieza profunda: Ideal para resultados más completos, para una limpieza a fondo y minuciosa.

*Las herramientas varían según el modelo. Puede comprar por separado, los accesorios que no vienen incluidos con su modelo en Hoover.com.

Herramientas:

A. Herramienta para escaleras*: 15,20 cm de ancho, con 2 hileras de cerdas para la limpieza de escaleras alfombradas.

B. Herramienta de tapicería*: 1 hilera de cerdas para la limpieza efectiva de tapicería.

C. Herramienta para limpieza en rincones*: Útil para aspirar alrededor de zócalos y zonas de difícil acceso.

D. Herramienta antimicrobiana 2-en-1*: Permite elegir entre dos accesorios. El accesorio con punta de goma, para la eliminación de manchas desagradables y limpiezas higiénicas. El accesorio de cerdas para un fregado más intenso.

*Las herramientas varían según el modelo. Puede comprar por separado, los accesorios que no vienen incluidos con su modelo en Hoover.com.

Antes de comenzar la limpieza:

Antes de su usar la limpiadora, aspire la alfombra y la tapicería a fondo, con una aspiradora Hoover.

No use la aspiradora de alfombras como aspiradora en seco.

Utilice su limpiadora de alfombras Hoover® solo si la tela del tapizado está marcada con una "H" (para limpieza "Húmeda") o con "S/H" (para limpieza con "Solvente/Seca" o "Húmeda"). No limpie la tela si está marcada con una "S" (únicamente limpieza al "solvente/seco").

Pruebe la resistencia al color en una superficie pequeña que no esté a la vista. Fregue suavemente la superficie con un trapo blanco humedecido. Espere diez minutos y pruebe la remoción del color o la purga con una toalla de papel blanca.

Mueva los muebles del área que se va a limpiar. Coloque papel

NOTA: Para prevenir las manchas, use un envoltorio de plástico o de aluminio para evitar que las superficies se rocíen con agua.

aluminio o encerado debajo de las patas de los muebles que sean muy pesados para mover, para prevenir que el acabado de la madera manche la alfombra. Fije los tapizados y cortinas.

Trate previamente las manchas y las áreas de tráfico pesado con una solución de limpieza Hoover®*. Vea la sección "Soluciones de limpieza".

*Disponible con un costo adicional, si no está incluida con su modelo.

Tratamiento previo: Para obtener mejores resultados de limpieza, trate las manchas previamente con un tratamiento para manchas Hoover (consulte la Guía de Soluciones para Limpieza de Hoover en la pág. 24) y ayude a aflojar y remover incluso las manchas más rebeldes.

NOTA: Para evitar daños en pisos de madera debajo de esteras o alfombras, coloque debajo algún material impermeable (por ejemplo: plástico) antes de realizar la limpieza.

Cómo preparar su Power Scrub Elite™:

Para llenar el depósito de agua limpia/solución:

- 1** Presione la traba superior del depósito de agua limpia, y tire para extraer el depósito.
- 2** Desenrosque el tapón de la parte superior del depósito de agua limpia. Añada agua tibia a la línea de llenado y vuelva a colocar el tapón. - NO HIERVA NI CALIENTE EL AGUA EN EL MICROONDAS (no llene el depósito con agua por encima de los 140 °F (60 °C))
- 3** Desenrosque el tapón para solución del depósito en la parte superior del depósito de agua limpia, y vierta la solución de limpieza. Vuelva a colocar el tapón.
- 4** Coloque el Depósito de Agua Limpia/Solución en el ángulo correcto sobre la base hasta que haga clic.

NOTA: El uso de más de la cantidad recomendada de solución de limpieza puede causar excesiva formación de espuma.

Cable:

Desenrolle el cable de alimentación y enchúfelo en un tomacorriente.

Cómo vaciarla:

- 1** Apague la limpiadora y desenchúfela del tomacorriente.
- 2** Libere la traba del Depósito de Agua Sucia.
- 3** Tome el mango del Depósito de Agua Sucia y retírelo de la base de la limpiadora de alfombras.
- 4** Colóquelo sobre una superficie plana y libere la traba del Depósito de Agua Sucia, situada por debajo del tapón del Pico de Vertido Rápido.
- 5** Vacíe el depósito, enjuáguelo y déjelo secar al aire.

⚠ IMPORTANTE ⚠

Asegúrese de volver a colocar el tapón del Pico de Vertido Rápido, para asegurar una absorción apropiada.

⚠ IMPORTANTE ⚠

Con respecto a la tapa del depósito de agua sucia: Por que la aspiración sea buena, es importante que la tapa del depósito de agua sucia esté bien ajustada. Si estuviese mal colocada, la aspiración será mala o no se activará (ver Fig. E, F y G).

⚠ IMPORTANTE ⚠

Para que la aspiración sea buena, es importante que el Depósito de Agua Sucia esté bien colocado, antes de comenzar la limpieza.

Siga realizando pasadas secas hasta que pase poca agua a través de la boquilla. Para obtener los mejores resultados, Hoover recomienda enjuagar la alfombra solo con agua. Esto elimina la solución de limpieza que quede como residuo. Llene el Depósito de Solución con agua y repita el proceso en áreas muy sucias. Evite saturar la alfombra.

NOTA: Vacíe el Depósito de Agua Sucia cuando el sonido del motor se haga más agudo y disminuya la aspiración (consulte la sección “Apagado automático”). También verá que el flotador se elevará y desactivará la aspiración, al mismo tiempo.

NOTA: Es mejor alternar pasadas secas y húmedas, como se describe arriba. Vea la sección de modos de limpieza, para elegir el modo de limpieza más apropiado para los resultados deseados.

⚠ PRECAUCIÓN ⚠

No limpie por encima de los tomacorrientes de piso. Después del uso, goteará agua desde los cepillos y por la parte inferior del producto que puede acumularse. Para evitar dañar suelos de madera y laminados, y evitar un potencial riesgo de resbalamiento, luego de usar la limpiadora: (a) no la deje sobre superficies de madera y laminadas, y llévela a una superficie dura; y (b) colóquela sobre material absorbente (tal como una toalla) para absorber goteos.

Uso de su Power Scrub Elite™:

- 1** Seleccione el modo de limpieza girando el dial que se encuentra en la base, al modo "Limpieza rápida" o "Limpieza profunda".
- 2** Asegúrese de que el selector de Lavado/Enjuague del Depósito de Agua Limpia esté en "Lavado".
- 3** Enchufe la lavadora al tomacorriente. Pise el pedal de encendido para encenderla.
- 4** Pise el Pedal para Soltar el Mango, para reclinar la lavadora para la posición de limpieza.
- 5** Apriete el gatillo para aplicar agua y solución de limpieza. Lentamente, empuje la lavadora hacia delante y luego hacia atrás, mientras aprieta el gatillo.
- 6** Suelte el gatillo y empujela lentamente hacia adelante. Luego, lentamente, tírela hacia usted sin apretar el gatillo. Continúe empujándola hacia adelante y hacia atrás sin apretar el gatillo, hasta que pase un poco de agua a través de la boquilla.
- 7** Para obtener mejores resultados, Hoover recomienda enjuagar la alfombra solo con agua limpia. Esto eliminará la solución de limpieza que quede de residuo en sus alfombras. Para enjuagar solo con agua limpia, gire el selector de Lavado/Enjuague a Enjuague, y repita los pasos 5 y 6.

NOTA: Vea las descripciones de los modos de limpieza en la página 51.

Herramientas y accesorios:

Cómo conectar la manguera:

- 1** Conecte la manguera a la limpiadora mediante la apertura del Puerto de Conexión de la Manguera, en la boquilla. Coloque el extremo de la manguera, alineando el indicador con las flechas de desbloqueo.
- 2** Gírela en sentido horario para que quede fija (posición de bloqueo).
- 3** Mantenga abierta la tapa del Puerto de la Solución para la Manguera.
- 4** Enchufe firmemente el conector del Tubo de la Solución para la Manguera en el Puerto de la Solución para la Manguera.

Lea las instrucciones "Antes de comenzar la limpieza".

Asegúrese de verificar la Guía de limpieza Hoover® de la página 4 y el código de limpieza de su tapizado. Utilice su aspiradora solo en tapizados marcados con "H" o "H/S".

PRECAUCIÓN

Para disminuir el riesgo de lesiones físicas proveniente de las piezas móviles desenchufe antes de realizar un servicio de mantenimiento.

Si se necesita limpieza adicional, espere hasta que el tapizado esté seco por completo antes de volver a utilizar la herramienta.

Vacíe el Depósito de Agua Sucia cuando el sonido del motor se haga más agudo y disminuya la succión (consulte la sección "Apagado automático").

Cuando haya terminado de limpiar, siga las instrucciones "Después de la limpieza" y "Herramientas para después del uso" de las páginas 58.

Herramientas y accesorios:

Cómo quitar la manguera:

- 1** Desconectar el Tubo de la Solución para la Manguera y el Puerto de la Solución para la Manguera, tirando hacia arriba con firmeza. No tire del tubo, esto puede causar daños. La tapa del puerto se cerrará automáticamente.
- 2** Gire el extremo de la manguera en sentido antihorario, desde la posición de bloqueo a la posición de desbloqueo, y quítela tirando.
- 3** Vuelva a poner la Tapa del Puerto y la Boquilla de la Manguera en su posición original. Asegúrese de que queden firmemente en su lugar, para asegurar una aspiración efectiva.

Cómo conectar las herramientas:

- 1** Para garantizar el máximo rendimiento y para proteger su alfombra, asegúrese de colocar el mango en posición vertical durante el uso de la manguera. La colocación del mango en posición vertical desactiva los cepillos SpinScrub®.
- 2** Conecte la herramienta a la manguera deslizándola por el conector, hasta que encaje en forma segura.
- 3** Con el pulgar, empuje la tapa hacia delante y hacia arriba la traba, para retirar la herramienta.

NOTA: No coloque la lavadora en la parte superior de escaleras, para evitar que se caiga por las escaleras.

Coloque la lavadora en la parte inferior de las escaleras y vaya subiendo.

Herramientas y accesorios:

Herramientas para después del uso:

- 1** Drene la manguera quitando el depósito de la solución y encendiendo la limpiadora. Apunte la manguera hacia un ángulo descendente y apriete el gatillo para retirar el exceso de agua.
- 2** APAGUE la limpiadora. Desconecte la manguera y el tubo de la solución, de la limpiadora.
- 3** Drene el tubo de la solución colocando el extremo redondo en el fregadero y colocando la herramienta en el fregadero. Apriete el gatillo para liberar el aire y el líquido.
- 4** Vuelva a colocar la manguera y las herramientas en la Bolsa de Malla para Almacenamiento de Herramientas.



Siempre apague la limpiadora antes de conectar o desconectar la manguera.

Herramientas y accesorios:

Limpieza de escaleras alfombradas:

1. Lea las instrucciones "Antes de comenzar la limpieza" de la página 52.
2. Conecte la manguera y el tubo de la solución según las instrucciones (página 56).
3. Coloque el mango en posición vertical. Los cepillos SpinScrub® no girarán mientras el mango esté en posición vertical.
4. Llene el Depósito de Agua Limpia según las instrucciones.
5. Llene el Depósito de la Solución con una solución HOOVER, de acuerdo a las instrucciones.
6. Coloque la herramienta en el extremo de la manguera.
7. Séquese las manos y enchufe la aspiradora en un tomacorriente correctamente conectado a tierra.
8. Seleccione el modo LAVADO en el selector Lavado/Enjuague. Encienda la limpiadora.
9. Realice un rociado previo de la escalera alfombrada, sosteniendo la herramienta aproximadamente 2,5 cm por encima de la alfombra y empújela hacia delante mientras presiona el gatillo (Fig. C).
10. Coloque la herramienta contra la parte vertical del escalón y presiónela levemente sobre el pelo de la alfombra. Presione el gatillo y tire lentamente de la herramienta, sobre la alfombra. Suelte el gatillo al final de la pasada.

IMPORTANTE

La boquilla debe estar en la posición adecuada para que el Depósito de Agua Sucia funcione de manera adecuada y la limpiadora aspire correctamente.

11. Levante la herramienta y colóquela contra la parte vertical del escalón. Tire lentamente de la herramienta, sobre la alfombra, sin presionar el gatillo (Fig. D).
12. Superponga las pasadas en 1,20 cm, para no dejar vetas.
13. Lo mejor es alternar pasadas secas con pasadas húmedas, como se describe en los pasos 9-12. Termine con más pasadas secas, para que la alfombra se seque más rápido.
14. Para evitar saturar la alfombra, no realice más de 4 pasadas húmedas sobre un área determinada. Siempre termine con pasadas secas.
15. Si se necesita limpieza adicional, espere hasta que el tapizado esté seco por completo antes de volver a utilizar la herramienta.
16. Vacíe el Depósito de Agua Sucia cuando el sonido del motor sea más agudo y disminuya la aspiración. También verá que el flotador se elevará y desactivará la aspiración, al mismo tiempo.
17. Cuando haya terminado de limpiar, siga las instrucciones "Después de la limpieza" y "Herramientas para después del uso".

PRECAUCIÓN

Extreme las precauciones cuando limpie en escaleras. Para evitar lesiones o daños físicos, y a fin de evitar que la aspiradora se caiga, colóquela siempre al pie de las escaleras o sobre el suelo. No coloque la aspiradora sobre las escaleras ni sobre un mueble, ya que pueden generarse lesiones o daños.

Mantenimiento:

BOQUILLA: Cómo limpiar

1. Para evitar posibles goteos, extraiga y vacíe el Depósito de Agua Limpia y el Depósito de Agua Sucia.
2. Con el mango en posición vertical, incline la limpiadora de manera que el mango descansa sobre el piso.
3. Gire la traba de la boquilla a la posición de desbloqueo (Fig. E).
4. Tire ligeramente hacia arriba de la boquilla para destrabarla del pie de la limpiadora de alfombras.
5. Empuje la boquilla hacia adelante para retirarla de la limpiadora.

CEPILLOS: Cómo cambiarlos y limpiarlos

Como quitarlos

1. Para evitar posibles goteos, retire el depósito de Agua Limpia y el Depósito de Agua Sucia.
2. Con el mango en posición vertical, incline la limpiadora de manera que el mango descansa sobre el piso.
3. Tome el ensamble de cepillos y tire firmemente (Fig. H).
4. Los cepillos se pueden limpiar con agua corriente.

Almacenamiento

Antes de guardar: Vacíe el Depósito de Agua Sucia y déjelo secar al aire. Vuelva a colocarlo en la limpiadora. Vacíe el Depósito de Agua Sucia, enjuague el depósito y la tapa minuciosamente con agua limpia y déjelos secar al aire. Deje que los cepillos y la parte inferior de la limpiadora de alfombras se sequen al aire completamente, antes de guardar la limpiadora en una superficie alfombrada o de madera.

⚠ PRECAUCIÓN ⚠

Para reducir el riesgo de lesiones ocasionadas por piezas en movimiento: desenchufe la limpiadora antes de conectar la Herramienta de Mano Spinscrub®. La limpiadora no debe utilizarse para asear mascotas.

- Asegúrese de que la boquilla no quede atrapada en la Traba del Depósito de Recuperación (Fig. F).
6. Enjuague la boquilla para eliminar los residuos.
7. Coloque la boquilla sobre el pie, asegurándose de alinear las lengüetas de la parte inferior de la boquilla con las muescas del pie (Fig. G).
8. Trabe la boquilla al pie.
9. Gire la traba de la boquilla a la posición de bloqueo.

Cómo volver a colocarlos

1. Alinee los salientes negros en ambos extremos del ensamble de cepillos, con las ranuras de la parte inferior de la limpiadora.
2. Asegúrese de que el saliente hexagonal (A) también quede alineado con el orificio hexagonal (B). Gire el ensamble de cepillos levemente hasta que el saliente ingrese fácilmente en el orificio.
3. Presione el ensamble de cepillos con firmeza para que quede insertado.

Lubricación

El motor está equipado con rodamientos que contienen suficiente lubricación para la vida útil del motor.

La adición de lubricante podría causar daños. Por lo tanto, no añada lubricante a rodamientos del motor.

Guía de soluciones para limpieza Hoover

Use únicamente las soluciones para limpieza HOOVER y evite potenciales daños en su lavadora de alfombras y conserve la garantía.

Para obtener mejores resultados, use su limpiador de alfombras junto con el tratamiento para manchas y las soluciones.

Hoover cuenta con una extensa línea de detergentes y tratamientos para manchas que se complementan con su limpiador de alfombras Hoover y con la condición específica de su alfombra. Para evitar la interrupción de la tarea, mantenga cerca el detergente y almacénelo junto a su limpiador de alfombras. Puede usar el tratamiento para manchas como pretratamiento inmediatamente antes de limpiar sus alfombras, o como tratamiento independiente entre limpieza de las alfombras.

SOLUCIONES PARA ALFOMBRAS EXPERT: CALIDAD PROFESIONAL



Expert Clean™ Carpet Washer Detergent

Potente limpiador de fuerza profesional que recolecta la suciedad y elimina los alérgenos para una limpieza más profunda y extrema



Expert Clean™ Spot Treatment Gel

El gel específico de calidad profesional elimina las manchas profundas, como suciedad percudida, alérgenos, chocolate y vino



Expert Pet™ Carpet Washer Detergent

Potentes enzimas de fuerza profesional que deshacen las manchas, la suciedad y los olores biológicos para una limpieza realmente profunda



Expert Pet™ Spot Treatment Spray

El aerosol de enzimas específico de calidad profesional elimina las manchas profundas, como suciedad, aceites, orina y olores residuales

SOLUCIONES PARA ALFOMBRAS PLUS



Clean Plus™ Carpet Washer Detergent

Potente limpiador para
suciedad y mugre diarias



Clean Plus™ Spot Spray

Potente aerosol
para manchas para
suciedad y mugre
diarias



Pet Plus™ Carpet Washer Detergent

Solución para alfombras y
tapizados de fuerza profesional
que elimina las manchas difíciles
y los olores



Pet Plus™ Spot Spray

Potente limpiador de
manchas para suciedad
diaria y para manchas
profundas



Pro Plus™ Carpet Washer Detergent

Solución para alfombras
y tapizados de fuerza
profesional que elimina las
manchas difíciles y los olores.

SOLUCIONES PARA PISOS DUROS



Multi-Floor Plus™ Hard Floor Solution

Potente solución para limpieza
de pisos duros que elimina la
suciedad diaria y la mugre



Tile & Grout Plus™ Hard Floor Solution

Potente solución para limpieza
de pisos duros que limpia y
renueva las superficies de
mosaicos y juntas



Steam Plus™ Hard Floor Solution

Potente solución para limpieza
de pisos duros que se combina
con vapor para una limpieza
segura de pisos duros

¿Necesita ayuda?

Si necesita más información:

Si su producto necesita mantenimiento durante el periodo de garantía, llame al servicio de atención al cliente al 1-800-944-9200, de lunes a viernes de 8:00 a. m. a 7:00 p. m., hora del Este. Cuando solicite información u ordene piezas de repuesto, siempre identifique su lavadora de alfombras por el número completo de modelo. (El número de modelo de la lavadora de alfombras se indica en la etiqueta de datos).

No devuelva la lavadora a la tienda.

ADVERTENCIA

A fin de reducir los riesgos de descargas eléctricas y de incendio causados por daños a los componentes internos, sólo utilice productos de limpieza de marca Hoover concebidos específicamente para este producto, tal como se indica a continuación.

¿DUDAS O INQUIETUDES?

Comuníquese con nosotros:

1-800-944-9200

Twitter: @HooverUSA

Si tiene alguna pregunta, visite Hoover.com

o conectarse con nosotros:

Twitter: @HooverUSA

Facebook: facebook.com/hover

No devuelva la unidad a la tienda. Consulte el reverso del producto para ver el número de modelo.

Resolución de problemas:

Cualquier otra tarea de mantenimiento debe ser realizada por un representante de mantenimiento autorizado.

USE LA GUIA DE RESOLUCIÓN DE PROBLEMAS COMO PRIMER PASO PARA SOLUCIONAR CUALQUIER PROBLEMA QUE TENGA.

Si el aparato no está funcionando de manera adecuada, se dejó caer, se dañó, se dejó a la intemperie, o se dejó caer dentro del agua, llame a Servicios de atención al cliente al 1-800-944-9200 para recibir instrucciones antes de volver a utilizarlo.

⚠ ADVERTENCIA ⚠

Para reducir el riesgo de incendio y descarga eléctrica debido a daños de los componentes internos, utilice únicamente productos de limpieza Hoover® diseñados para el producto, como se indica abajo.

PROBLEM	POSSIBLE CAUSE	POSSIBLE SOLUTION
La aspiradora no funciona	<ol style="list-style-type: none"> 1. No está firmemente enchufada. 2. No hay voltaje en el tomacorriente. 3. Fusible quemado o disyuntor activado. 4. Se quemó el fusible de la limpiadora. 	<ol style="list-style-type: none"> 1. Enchúfela firmemente. 2. Revise el fusible o el disyuntor del hogar. 3. Reemplace el fusible o restablezca el disyuntor del hogar. 4. Llévela al centro de reparación.
Poca aspiración	<ol style="list-style-type: none"> 1. El Depósito de Agua Sucia está lleno / El apagado automático está activado 2. La herramienta del extremo de la manguera está obstruida 3. La tapa del Depósito de Agua Sucia no está colocada correctamente 4. El filtro de desechos del Depósito de Agua Sucia está tapado 5. La boquilla está obstruida 6. El Depósito de Recuperación no está colocado adecuadamente 	<ol style="list-style-type: none"> 1. Retire y vacíe el Depósito de Agua Sucia. Vea "Cómo vaciarla" en la página 53 2. Retire la herramienta y elimine la obstrucción 3. Asegúrese de que la tapa esté bien colocada. Consulte "Cómo usarla" en la página de 55 4. Consulte "Cómo limpiarla" en la página 60 5. Consulte "Cómo limpiarla" en la página 60 6. Reemplace el tanque de recuperación y asegure el pestillo del tanque de recuperación
La boquilla de la manguera no rocía durante el uso	<ol style="list-style-type: none"> 1. El Depósito de Agua Limpia o el Recipiente para Detergente está vacío. 2. Quite la conexión al al puerto de la solución, al pie de la limpiadora 	<ol style="list-style-type: none"> 1. Apague la limpiadora y llene el Depósito de Agua Limpia y el Recipiente para Detergente 2. Revise la conexión al puerto de la solución, al pie de la limpiadora
La boquilla de la manguera no rocía después de llenar el Depósito de Agua Limpia o el Recipiente para Detergente	<ol style="list-style-type: none"> 1. Hay aire atrapado en la bomba y en la manguera 2. Mantenga el gatillo en el piso y acciónelo 	<ol style="list-style-type: none"> 1. Encienda la aspiradora. Si la manguera no rocía, ceba la bomba descendiendo la manguera hacia el piso y mantenga presionado el gatillo durante aproximadamente 1 minuto 2. Apúntelo hacia abajo y accione el gatillo
La manguera no rocía después de cebar la bomba	<ol style="list-style-type: none"> 1. La bomba está defectuosa 2. No está conectada correctamente 	<ol style="list-style-type: none"> 1. Llame a reparaciones: 1-800-944-9200 2. Revise la conexión
No se dispensa agua limpia	<ol style="list-style-type: none"> 1. El Depósito de Agua Limpia que no está bien colocado 2. El Depósito de Agua Limpia o el recipiente de la solución está vacío 	<ol style="list-style-type: none"> 1. Asegúrese que el depósito esté bien colocado 2. Vuelva a llenar el recipiente, de acuerdo con las instrucciones de limpieza
No se dispensa solución	<ol style="list-style-type: none"> 1. El selector de modo está en modo de "Enjuague" 	<ol style="list-style-type: none"> 1. Gire el selector al modo "Lavado"
Los cepillos no giran durante la limpieza de suelos	<ol style="list-style-type: none"> 1. Revise la pantalla en la parte frontal de la limpiadora, detrás de la boquilla; el filtro puede estar sucio 	<ol style="list-style-type: none"> 1. Apague la limpiadora y limpie el filtro en posición vertical. SpinScrubs no gira en posición vertical

MANTENIMIENTO Y GARANTÍA

INFORMACIÓN SOBRE EL MANTENIMIENTO

CUALQUIER SERVICIO DE MANTENIMIENTO DEBE SER REALIZADO POR UN REPRESENTANTE DE MANTENIMIENTO AUTORIZADO Llame al 1-800-944-9200 en EE. UU. y Canadá.

Si necesita más ayuda, visite un centro de servicio autorizado. Encuentre el más cercano a usted en nuestro sitio web, www.hoover.com. El propietario pagará el costo del transporte desde y hacia cualquier sitio de reparación. Cuando solicite información o pida piezas de repuesto, siempre identifique su producto por el número de modelo y código de fabricación. (El número de modelo y el código de fabricación están en la parte posterior del producto).

GARANTÍA LIMITADA DE DOS AÑOS (PARA USO DOMÉSTICO) LO QUE ESTÁ CUBIERTO POR ESTA GARANTÍA

Siempre que su producto HOOVER® se use en el hogar en condiciones normales y se le dé mantenimiento de acuerdo con el Manual del usuario, tendrá garantía contra defectos de origen en los materiales y la fabricación durante dos años a partir de la fecha de compra (el "Período de Garantía"). Durante el período de garantía, Hoover® le proporcionará gratuitamente mano de obra y piezas para corregir cualquier defecto de este tipo en productos comprados en los Estados Unidos, las tiendas situadas en una base militar de los EE. UU., y Canadá.

CÓMO HACER UN RECLAMO SEGÚN LA GARANTÍA

Si este producto está garantizado, llévelo o envíelo a un Centro de Ventas y Servicio de Hoover® o a un concesionario autorizado de servicio de garantía de Hoover® junto con el comprobante de compra. Si desea que le indiquen de manera automática la ubicación de los centros autorizados de servicio en los EE. UU., llame al: 1-800-944-9200 O visite el sitio web de Hoover® en www.hoover.com. Para obtener asistencia adicional o información relacionada con esta Garantía o la disponibilidad de centros de servicio de garantía, llame al Centro de Respuestas del Consumidor de Hoover®, al teléfono 1-800-944-9200, de lunes a viernes, de 8:00 a. m. a 7:00 p. m., hora del Este. En Canadá, comuníquese con Hoover® Canadá, Carson Building, 100 Carson St., Etobicoke, Ontario M8W 3R9, Teléfono: 1-800-944-9200,

lunes a viernes, de 8:00 a. m. a 7:00 p. m., hora del Este.

LO QUE ESTA GARANTÍA NO CUBRE

Esta garantía no cubre el uso del producto en una operación comercial (como

servicios de empleadas domésticas, mantenimiento de edificios y alquiler de equipos), mantenimiento incorrecto del producto, daños por uso indebido, causas de fuerza mayor, naturaleza, vandalismo u otras situaciones fuera del control de Hoover®, acciones u omisiones del propietario, uso fuera del país en el que se compró el producto inicialmente y reventas del producto por parte del propietario original. Esta garantía no cubre recogidas, entregas, transporte ni visitas a domicilio, sin embargo, si usted envía su producto a un Centro de ventas y servicio de Hoover® para un servicio de garantía, cada una de las partes se hará responsable del envío correspondiente.

Esta garantía no se aplica a los productos comprados fuera de los Estados Unidos, incluidos sus territorios y posesiones, fuera de una tienda situada en una base militar de los EE. UU. ni fuera de Canadá. Esta garantía no cubre los productos comprados a una parte que no sea un minorista, concesionario o distribuidor autorizados de los productos de Hoover®.

OTROS TÉRMINOS IMPORTANTES

Esta garantía no es transferible y no puede ser asignada a ningún tercero. Esta garantía será regida e interpretada de acuerdo con las leyes del estado de Ohio. El período de garantía no podrá ser extendido por cualquier tipo de reemplazo o reparación realizados bajo esta garantía.

ESTA GARANTÍA ES LA ÚNICA GARANTÍA Y EL ÚNICO RECURSO PROVISTO POR HOOVER®. TODAS LAS DEMÁS GARANTÍAS, EXPRESAS O IMPLÍCITAS, INCLUIDAS LAS GARANTÍAS DE COMERCIABILIDAD O APTITUD PARA UN FIN PARTICULAR, QUEDAN EXCLUIDAS. HOOVER® NO SERÁ RESPONSABLE EN NINGÚN CASO POR NINGÚN DAÑO ESPECIAL, INDIRECTO, INCIDENTAL O MEDIATO DE NINGÚN TIPO O NATURALEZA CON RESPECTO AL PROPIETARIO O A CUALQUIER PARTE QUE REALICE UN RECLAMO A TRAVÉS DEL PROPIETARIO, YA SEA QUE SE BASE EN RESPONSABILIDAD CONTRACTUAL, NEGLIGENCIA, RESPONSABILIDAD EXTRA CONTRACTUAL O RESPONSABILIDAD CIVIL OBJETIVA POR LOS PRODUCTOS, O EMERGENTE DE CUALQUIER OTRA CAUSA. Algunos estados no permiten la exclusión de los daños mediatos, por lo que es posible que la exclusión anterior no se aplique a su caso en particular. Esta garantía le otorga derechos legales específicos, y es posible que también tenga otros derechos que varían de un estado a otro.

Notes



#RethinkCleaning

Hoover.com

Find us on:



[youtube.com/hoover](https://www.youtube.com/hoover)



[facebook.com/hoover](https://www.facebook.com/hoover)



[twitter.com/hooverusa](https://www.twitter.com/hooverusa)