



GUIDE D'UTILISATION et d'entretien

www.hoover.com

POWER PATH®

Shampooineuse

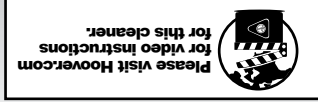

IMPORTANT : LIRE CES INSTRUCTIONS ATTENTIVEMENT AVANT

D'ASSEMBLER ET D'UTILISER L'APPAREIL.

Vous avez des questions ou des inquiétudes? Pour obtenir de l'aide, veuillez appeler le service à la clientèle au 1 800 944-9200 du lundi au vendredi, de 8 h à 19 h (HNE), avant de retourner ce produit au magasin.

**CE PRODUIT EST RÉSERVÉ À L'UTILISATION RÉSIDUELLE.
L'UTILISATION DE CE PRODUIT À DES FINS COMMERCIALES INVALIDE LA
PRÉSENTE GARANTIE.**

© Techtronic Floor Care Technology Limited, 2014. Tous droits réservés. #961151111 ID107941-R2



OWNER'S MANUAL

*Operating and Servicing
Instructions*

www.hoover.com

POWER PATH® Carpet Washer



IMPORTANT: READ CAREFULLY BEFORE ASSEMBLY AND USE.

Questions or concerns? For assistance, please call Customer Service at
1-800-944-9200 Mon-Fri 8am-7pm EST before returning this product to the store.

**THIS PRODUCT IS INTENDED FOR HOUSEHOLD USE ONLY.
IF USED COMMERCIALY WARRANTY IS VOID.**

©2014 Techtronic Floor Care Technology Limited. All rights reserved. #961151111 ID107941-R2

Thank you for choosing a HOOVER® product.

Please enter the complete model and Manufacturing Code in the spaces provided.

MODEL _____

MFG. CODE _____

Hint: Attach your sales receipt to this owner's manual. Verification of date of purchase may be required for warranty service of your HOOVER® product.

Be sure to register your product online at Hoover.com or call 1-800-944-9200 to register by phone.



CONTENTS

Important Safeguards.....	3
Features.....	5
Cleaner Assembly.....	6
How To Assemble.....	6
General Operation.....	7
Clean Water/Solution Tank.....	7
On-Off Switch.....	7
Dirty Water Tank.....	8
Tools.....	9
Maintenance.....	12
Tanks.....	12
Belt/Brushes.....	13
Troubleshooting.....	14
Service.....	15
Cleaning Products.....	15
Warranty.....	16

If you need assistance:

Visit our website at hoover.com for more information or for video instruction for this Hard Floor Cleaner. Follow the authorized dealer locator link to find the Hoover® authorized dealer nearest you or call 1-800-944-9200 for an automated referral of Hoover® authorized dealer locations (U.S. only) or to speak with a customer service representative; Mon- Fri 8am- 7pm EST.

PLEASE DO NOT RETURN THIS PRODUCT TO THE STORE.

NE PAS RETOURNER CE PRODUIT AU MAGASIN

Visiter notre site Web à hoover.com pour obtenir de plus amples renseignements ou des instructions vidéo pour l'utilisation de ce nettoyeur pour planchers à surface dure. Cliquez sur le lien du localisateur de marchands autorisés HooverMD pour trouver le marchand le plus près, ou composer le 1-800-944-9200 pour écouter un message indiquant les adresses des marchands autorisés HooverMD (É.-U. seulement) ou pour parler à un représentant du service à la clientèle (de 8 h à 19 h, HNE, du lundi au vendredi).

Pour obtenir de l'assistance :

Garantie.....	16
Solutions nettoyantes.....	15
Service.....	15
Dépannage.....	14
Courroie/brosses.....	13
Réservoirs.....	12
Entretien.....	12
Accessoires.....	9
Réservoir d'eau sale.....	8
Commuteur marche/arrêt.....	7
Réservoir d'eau propre/de solution.....	7
Utilisation normale.....	7
Assemblage.....	6
Assemblage de l'appareil.....	6
Caractéristiques.....	5
Consignes de sécurité importantes.....	3

TABLE DES MATIÈRES



Conseil : Joindre le reçu d'achat au guide d'utilisation. La date d'achat peut devoir être vérifiée avant toute réparation couverte par la garantie de votre produit HOOVERMD.
N'oubliez pas d'enregistrer votre appareil en ligne, à l'adresse hoover.com, ou par téléphone, au 1 800 944-9200.

MODELE _____
CODE DE FABRICATION _____

Inscrire le numéro de modèle et le code fabrication dans les espaces prévus à cet effet.

Merci de choisir un produit HooverMD.

CONSIGNES DE SÉCURITÉ IMPORTANTES

CONSERVER CES INSTRUCTIONS

Pendant l'utilisation d'un appareil électrique, toujours prendre des précautions

élémentaires, notamment :

**LIRE TOUTES LES INSTRUCTIONS AVANT D'UTILISER CET APPAREIL.
AVERTISSEMENT: POUR RÉDUIRE LES RISQUES
D'INCENDIE, DE CHOC ÉLECTRIQUE OU DE BLESSURES:**

- Assembler complètement avant l'utilisation.
- N'utiliser l'appareil qu'à la tension spécifiée sur la plaque signalétique située sur sa partie inférieure arrière.
- Ne pas laisser l'appareil sans surveillance lorsqu'il est branché. Le débrancher quand il n'est pas utilisé et avant d'en faire l'entretien.
- Utiliser à l'intérieur seulement.
- Ne pas immerger. N'utiliser que sur des surfaces rendues humides par le processus de nettoyage.
- N'utiliser que les produits nettoyants de HOOVERMD conçus pour cet appareil. (Consulter la section « Solutions nettoyantes » du présent guide.)
- Ne pas permettre que l'appareil soit utilisé comme un jouet. Ce produit n'est pas conçu pour être utilisé par des enfants de 12 ans et moins. Exercer une étroite surveillance lorsque l'appareil est utilisé à proximité d'enfants. Pour éviter les risques de blessures ou de dommages, tenir le produit hors de la portée des enfants, et ne pas leur permettre de placer leurs doigts ou des objets dans les ouvertures.
- Utiliser cet appareil uniquement de la façon décrite dans ce guide. Utiliser uniquement les accessoires et les produits recommandés par le fabricant.
- Ne pas utiliser l'appareil si la fiche ou le cordon sont endommagés. Si l'appareil ne fonctionne pas adéquat, s'il est tombé, a été endommagé, a été laissé à l'extérieur ou est tombé dans l'eau, l'apporter à un centre de réparation avant de poursuivre l'utilisation.
- Ne pas tirer l'appareil par le cordon, ne pas se servir du cordon comme poignée, ne pas fermer de placer le produit sur le cordon. Éviter de faire rouler l'appareil sur le cordon. Tenir le cordon éloigné des surfaces chaudes.
- Ne pas tirer sur le cordon pour débrancher l'appareil. Pour le débrancher, tirer sur la fiche plutôt que sur le cordon.
- Ne pas manipuler la fiche ou l'appareil avec les mains mouillées.
- Ne pas insérer d'objets dans les ouvertures de l'appareil. Ne pas utiliser l'appareil si les orifices sont obstrués: retirer la poussière, les cheveux, les moussses, les cheveux ou tout ce qui pourrait réduire le débit d'air.
- Garder les cheveux, les vêtements, les doigts et toute autre partie du corps à bonne distance des ouvertures et des autres pièces mobiles de l'appareil. Les rouleaux-brosses continuent à tourner en position verticale.
- Mettre toutes les commandes en position d'arrêt avant de débrancher l'appareil.
- Faire preuve de grande prudence pendant l'utilisation dans un escalier. Afin d'éviter les blessures ou les dommages et d'éviter l'appareil de tomber, toujours le placer au bas de l'escalier ou au sol.
- Ne pas placer l'appareil dans un escalier ou sur un meuble, ce qui pourrait causer des blessures ou des dommages.
- Ne pas aspirer les liquides inflammables ou combustibles comme l'essence, ni utiliser l'appareil à proximité de ces matériaux.
- Ne brancher qu'à une prise correctement mise à la terre. Voir les consignes de mise à la terre.
- Ne pas utiliser l'appareil pour ramasser toute matière qui dégage de la fumée ou qui brûle, comme des cigarettes, des allumettes ou des cendres encore chaudes.
- Ne pas utiliser l'appareil sans les réservoirs en place.
- Ne pas passer l'appareil sur les prises électriques sur le plancher.
- AVERTISSEMENT : Cet appareil contient des produits chimiques reconnus par l'état de la Californie comme pouvant causer le cancer ou, entraîner des malformations congénitales ou d'autres troubles de la reproduction. **SE LAVER LES MAINS APRES L'UTILISATION.**

IMPORTANT SAFETY INSTRUCTIONS

SAVE THESE INSTRUCTIONS

When using an electrical appliance, basic precautions should always be followed, including the following:

READ ALL INSTRUCTIONS BEFORE USING THIS APPLIANCE.

WARNING: TO REDUCE THE RISK OF FIRE, ELECTRIC SHOCK OR INJURY:

- Fully assemble before operating.
- Operate cleaner only at voltage specified on data plate on lower back of cleaner.
- Do not leave appliance when plugged in. Unplug from outlet when not in use and before cleaning or servicing.
- Use indoors only.
- Do Not immerse. Use only on carpet moistened by cleaning process.
- Use only HOOVER® cleaning products intended for use with this machine. (See the “Cleaning Products” section of this manual.)
- Do not allow to be used as a toy. Not intended for use by children age 12 and under. Close supervision is necessary when used near children. To avoid injury or damage, keep children away from product, and do not allow children to place fingers or other objects into any openings.
- Use only as described in this manual. Use only manufacturer's recommended attachments and products.
- Do not use with damaged cord or plug. If appliance is not working as it should, has been dropped, damaged, left outdoors, or dropped into water, take it to a service center prior to continuing use.
- Do not pull or carry by cord, use cord as a handle, close a door on cord, or pull cord around sharp edges or corners. Do not place product on cord. Do not run appliance over cord. Keep cord away from heated surfaces.
- Do not unplug by pulling on cord. To unplug, grasp the plug, not the cord.
- Do not handle plug or appliance with wet hands.
- Do not put any object into openings. Do not use with any opening blocked; keep free of dust, lint, hair, and anything that may reduce air flow.
- Keep hair, loose clothing, fingers, and all parts of body away from openings and moving parts. Brushrolls continue to rotate when in the upright position.
- Turn off all controls before unplugging.
- Use extra care when cleaning on stairs. To avoid personal injury or damage, and to prevent the cleaner from falling, always place cleaner at bottom of stairs or on floor. Do not place cleaner on stairs or furniture, as it may result in injury or damage.
- Do not use to pick up flammable or combustible liquids, such as gasoline, or fine wood sandings, or use in areas where they may be present.
- Connect to a properly grounded outlet only. See Grounding Instructions.
- Do not pick up anything that is burning or smoking, such as cigarettes, matches, or hot ashes.
- Do not use without tanks in place.
- Do not clean over floor electrical outlets.
- **WARNING:** This product contains chemicals known to the State of California to cause cancer, birth defects or reproductive harm. **WASH HANDS AFTER HANDLING.**

GROUNDING INSTRUCTIONS

This appliance must be grounded. If it should malfunction or breakdown, grounding provides a path of least resistance for electric current to reduce the risk of electric shock. This appliance is equipped with a cord having an equipment-grounding conductor (C) and grounding plug (A). The plug must be inserted into an appropriate outlet (B) that is properly installed and grounded in accordance with all local codes and ordinances.

WARNING: Improper connection of the equipment-grounding conductor can result in the risk of electric shock. Check with a qualified electrician or service person if you are in doubt as to whether the outlet is properly grounded. Do not modify the plug provided with the appliance - if it will not fit the outlet, have a proper outlet installed by a qualified electrician. This appliance is for use on a nominal 120-volt circuit and has a grounding plug that looks like the plug (A) illustrated in Fig. 1. A temporary adapter (D) may be used to connect this plug to a 2-pole receptacle (E) if a properly grounded outlet is not available (Fig. 2). The temporary adapter should be used only until a properly grounded outlet (B) can be installed by a qualified electrician (Fig. 1). The green colored rigid ear, lug, or the like (F) extending from the adapter must be connected to a permanent ground (G) such as a properly grounded outlet box cover (Fig. 2). Whenever the adapter is used, it must be held in place by a metal screw. **NOTE:** In Canada, the use of a temporary adapter is not permitted by the Canadian Electrical Code.

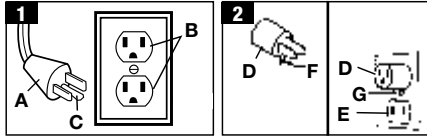

CAUTION - TO REDUCE THE RISK OF DAMAGE:

- Avoid picking up hard, sharp objects with this product, as they may cause damage.
- Store appropriately indoors in a dry place. Do not expose machine to freezing temperatures.
- Brushrolls continue to turn while product is turned on and handle is in upright position. To avoid damage to carpet, rugs, and flooring, avoid tipping cleaner or setting it on furniture, fringed area rugs, or carpeted stairs during tool use.
- To assist in reducing drying time, be certain the area is well ventilated when using detergents and other cleaners with this machine.
- To help prevent matting and resoiling, avoid contact with carpets until they are dry. Keep children and pets away from carpets until they are completely dry.
- Do not store extractor with solution in tanks.
- With brushrolls on, do not allow cleaner to sit in one location for an extended period of time, as damage to the floor can result.
- Do not use this extractor and accessories on hard floors. Using this machine on hard floors may scratch or damage your floor.
- Water will drip from the brushes and underside of the product after use and may puddle. To avoid damage to wood and laminate flooring and to avoid potential slip hazard, after use (a) do not leave the product on wood and laminate surfaces and remove to a hard surface and (b) place unit on absorbent material (such as a towel) to soak up drips.
- Do not use sharp objects to clean out hose as they can cause damage.

MISE EN GARDE - POUR RÉDUIRE LES RISQUES DE DOMMAGES :

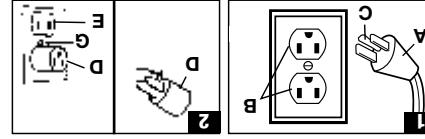

AVERTISSEMENT : Une connexion incorrecte du conducteur de mise à la terre peut engendrer des risques d'électrocution. Consulter un électricien qualifié ou un technicien spécialisé en cas d'incertitude concernant la mise à la terre correcte de la prise. Ne jamais modifier la fiche fournie avec l'appareil. Si elle n'est pas compatible avec la prise murale, demander à un électricien qualifié d'installer une prise appropriée. Cet appareil doit être utilisé sur un circuit à tension nominale de 120 volts, et est équipé d'une fiche de mise à la terre semblable à celle illustrée à la Fig. 1. Un adaptateur temporaire (D) peut être utilisé pour brancher cette fiche à une prise bipolaire (E) si une prise adéquatement mise à la terre n'est pas accessible (Fig. 2). L'adaptateur temporaire ne doit être utilisé que jusqu'à ce qu'une prise adéquatement mise à la terre (B) soit installée par un électricien qualifié (Fig. 1). La patte rigide ou le taquet de couleur verte ou autre élément semblable (F) lié à l'adaptateur doit être branché à une masse permanente (G) comme un couvercle de boîte à prises adéquatement mis à la terre (Fig. 2). Chaque fois qu'un adaptateur est utilisé, il doit être maintenu en place par une vis en métal. **NOTA :** Au Canada, l'usage d'un adaptateur temporaire n'est pas permis par le Code canadien de l'électricité.

Cet appareil doit être mis à la terre. En cas de mauvais fonctionnement ou de panne, la mise à la terre offre un trajet de moindre résistance au courant électrique, ce qui réduit les risques de choc électrique. Cet appareil est équipé d'un cordon d'alimentation muni d'un conducteur (C) et d'une fiche de mise à la terre (A). La fiche doit être branchée dans une prise appropriée (B), installée correctement et mise à la terre selon les codes et les règlements locaux.

CONSIGNES DE MISE À LA TERRE

- Éviter de ramasser des objets durs ou aux arêtes tranchantes avec l'appareil, car ils peuvent endommager l'appareil.
- Ranger adéquatement à l'intérieur, dans un endroit sec. Ne pas exposer l'appareil à des températures de gel.
- Les rouleaux-brosses continuent à tourner si l'appareil est sous tension et si le manche est en position verticale. Pour éviter d'endommager les moquettes, les tapis et les revêtements de sol, éviter de faire basculer l'appareil, de le placer sur un meuble ou de le faire passer sur les franges de tapis ou dans des escaliers recouverts de moquette pendant l'utilisation des accessoires.
- Pour réduire le temps de séchage, s'assurer de bien aérer l'espace nettoyé lorsque cet appareil est utilisé avec des détergents ou d'autres produits nettoyants.
- Pour éviter d'aplatir les fibres de la moquette ou de la salir de nouveau, éviter tout contact avec la moquette jusqu'à ce qu'elle soit sèche. Garder les enfants et les animaux de compagnie éloignés de la moquette jusqu'à ce qu'elle soit sèche.
- Ne pas ranger l'extracteur avec de la solution nettoyante encore présente dans le réservoir.
- Lorsque le rouleau-brosse est en marche, ne pas laisser l'appareil longtemps au même endroit, car cela pourrait endommager le plancher.
- Ne pas utiliser cet appareil sur les planchers à surface dure. L'utilisation de cet appareil sur des planchers à surface dure peut les égratigner ou les endommager.
- Ne pas utiliser cet aspirateur extracteur et ses accessoires sur des planchers à surface dure. L'utilisation de cet appareil sur des planchers à surface dure peut les égratigner ou les endommager.
- Après l'utilisation, de l'eau s'écoulera des brosses et du dessous de l'appareil et pourra s'accumuler. Après l'utilisation, pour éviter d'endommager les planchers en bois et stratifiés, et empêcher qu'ils deviennent glissants, (a) ne pas laisser l'appareil sur les surfaces en bois ou stratifiées, mais le déplacer sur une surface dure, et (b) placer l'appareil sur un matériau absorbant (comme une serviette) permettant d'éponger les déversements.
- Ne pas utiliser d'objets aux arêtes tranchantes pour nettoyer le tuyau, car cela risquerait de l'endommager.

7. Réservoir d'eau sale
8. Pédale marche/arrêt
9. Raccord du tuyau nettoyante
10. Raccord du tube de solution
11. Suceur
12. Pince pour cordon
13. Crochets du range-cordon (pivotant)
14. Pédale de dégagement du manche
15. Sac en filet pour le rangement des accessoires

1. Poignée du manche
2. Gâchette d'application de solution
3. Poignée de transport
4. Loquet de dégagement du réservoir d'eau propre/de solution
5. Réservoir d'eau propre/de solution
6. Loquet de dégagement du réservoir d'eau sale

CARACTÉRISTIQUES

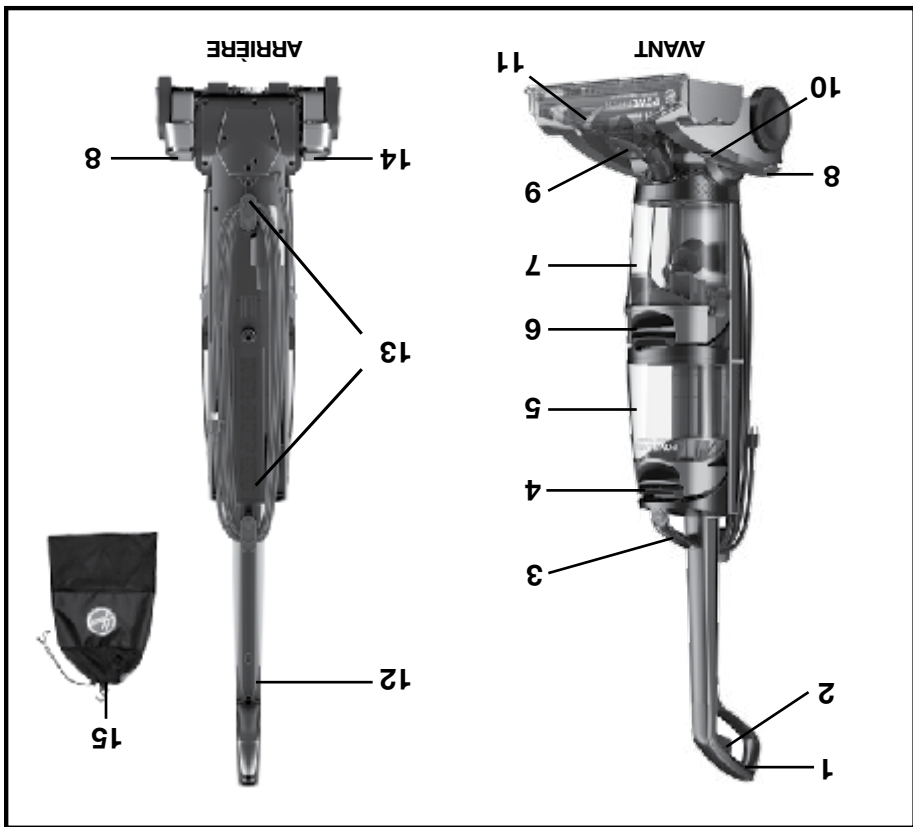

CARACTÉRISTIQUES

FEATURES

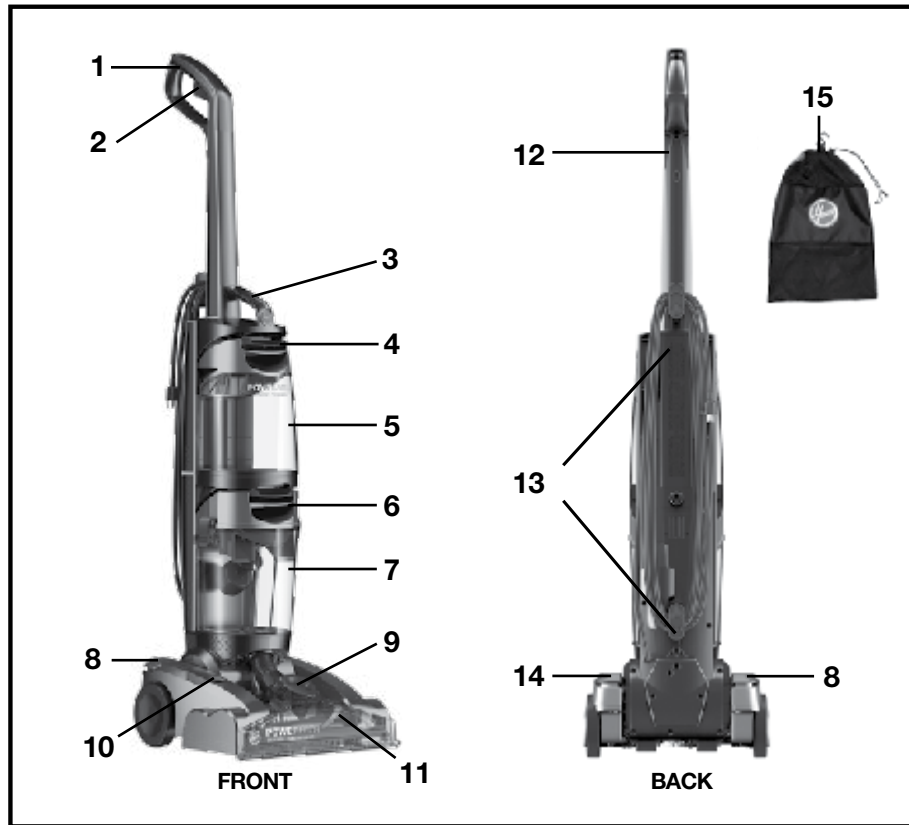

FEATURES

- | | |
|--|-----------------------------------|
| 1. Handle Grip | 7. Dirty Water Tank |
| 2. Solution Trigger | 8. ON/OFF Pedal |
| 3. Carry Handle | 9. Accessory Hose Connection Port |
| 4. Clean Water/Solution Tank Release Latch | 10. Solution Tube Connection Port |
| 5. Clean Water/Solution Tank | 11. Nozzle |
| 6. Dirty Water Tank Release Latch | 12. Cord Clip |
| | 13. Cord Storage Hooks (rotate) |
| | 14. Handle Release Pedal |
| | 15. Mesh Tool Storage Bag |

1. CLEANER ASSEMBLY

CARTON CONTENTS

- A. Carpet Cleaner Base
 - B. Lower Handle
 - C. Clean Water/Solution Tank
 - D. Upper Handle
 - E. Upper Handle Screw
 - F. Lower Handle Screws
 - G. Carpet Cleaning Detergent
 - H. Hose
 - I. Stair Tool*
 - J. Upholstery Tool
- Remove all parts from carton and identify each item shown.
Make sure all parts are located before disposing of packing materials.

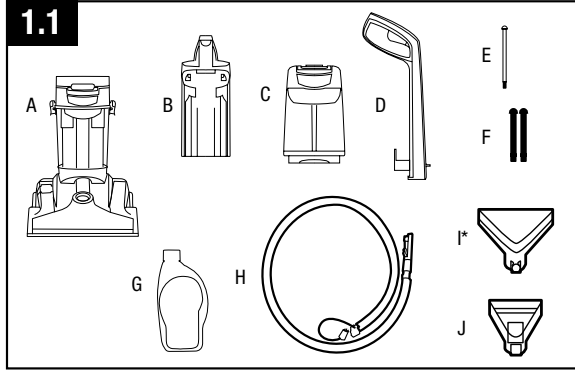

*Select models only

2. HOW TO ASSEMBLE

NOTE: PHILLIPS SCREWDRIVER NEEDED FOR ASSEMBLY.

BASE AND LOWER HANDLE ASSEMBLY

- 2.1 Stand base in upright position. Push lower handle onto base.
- 2.2 Assemble the two lower handle screws and tighten.
- 2.3 Slide upper handle down onto unit. Place upper handle screw into recess in back of upper handle and tighten.

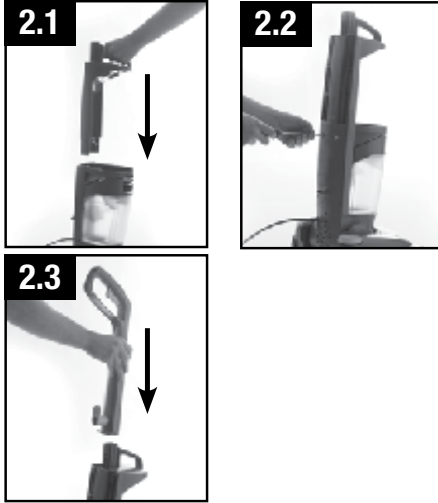

ATTACHING CLEAN WATER SOLUTION TANK

Place solution tank into cleaner and tilt back until it snaps into place.

BEFORE YOU BEGIN CLEANING

- 1. Vacuum thoroughly - For carpet, use a HOOVER® vacuum cleaner with an agitator for best results. Vacuum upholstery with a vacuum cleaner with cleaning tool attachments. Use a crevice tool to reach into tufts and folds. Do not use the carpet cleaner as a dry vacuum cleaner.
- 2. For upholstery, check cleaning code - Use your HOOVER® carpet washer only if the upholstery fabric is marked with a "W" (for "wet" clean) or "S/W" (for "solvent/dry" or "wet" clean). Do not clean fabric marked "S" ("solvent/dry" clean only). If your upholstery does not have a code, seek professional assistance.
- 3. Test for colorfastness - Wet a white absorbent cloth with the solution. In a small, hidden area, gently rub the surface with the dampened cloth. Wait ten minutes and check for color removal or bleed with white paper towel or cloth. If surface has more than one color, check all colors.
- 4. When cleaning entire floor, move furniture out of area to be cleaned (may not be necessary if only high traffic areas are to be cleaned).

For furniture too heavy to move, place aluminum foil or wax paper under legs. This will prevent wood finishes from staining carpet. Pin up furniture skirts and draperies.

5. Pretreat spots and heavy traffic areas with an appropriate Hoover Cleaning Solutions, see "Cleaning Solutions" section. Follow Directions on bottle.

*Available at additional cost if not included with your model.

6. To prevent staining, use plastic or aluminum foil to protect wood or metal surfaces from possible water spray.

7. To avoid wetting and possible damage to wood floors underneath area rugs/carpet, either move area rugs/ carpet to a non-wood hard floor surface or place waterproof material (e.g. plastic) underneath them before cleaning.

1. ASSEMBLAGE DE L'APPAREIL

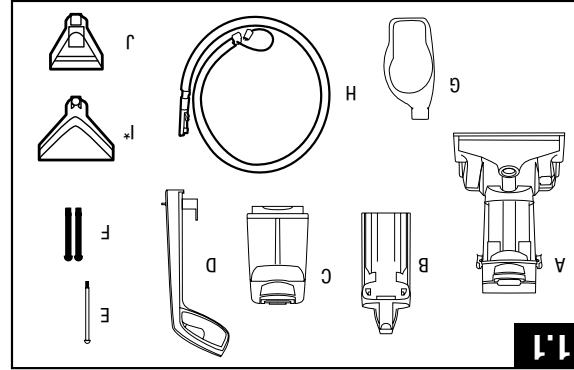

CONTENU DE L'EMBALLAGE (APPAREIL À DOUBLE PUISSANCE)

- A. Base de la shampouineuse
- B. Partie inférieure du manche
- C. Réservoir d'eau propre/de solution
- D. Partie supérieure du manche
- E. Vis du manche supérieur
- F. Vis du manche inférieur
- G. Détergent pour shampouineuse
- H. Tuyau
- I. Accessoire pour tissus d'ameublement
- J. Accessoire pour escalier*

Réviser toutes les pièces de l'emballage et repérer chaque article illustré.

S'assurer de repérer toutes les pièces avant de séparer de l'emballage.

*Offert sur quelques modèles seulement

2. ASSEMBLAGE

NOTA : TOURNEVIS À EMBOUT CRUCIFORME REQUIS POUR L'ASSEMBLAGE.

ASSEMBLAGE DE LA BASE ET DE LA PARTIE INFÉRIEURE DU MANCHE

- 2.1 Placer la base à la verticale. Insérer la partie inférieure du manche dans la base.
- 2.2 Insérer les deux vis de la partie inférieure du manche et serrer.
- 2.3 Insérer la partie supérieure du manche dans l'appareil. Placer la vis de la partie supérieure du manche dans le renforcement situé à l'arrière du manche et serrer.

INSTALLATION DU RÉSERVOIR D'EAU PROPRE/DE SOLUTION

Placer le réservoir de solution dans la shampouineuse et l'incliner vers l'arrière jusqu'à ce qu'il soit bien fixé.

Avant de commencer le nettoyage, utiliser l'aspirateur - Dans le cas d'une moquette, un aspirateur HooverMD doté d'un rouleau-brosse agitateur pour obtenir de meilleurs résultats. Dans le cas de tissus d'ameublement, utiliser un aspirateur doté d'accessoires de nettoyage. Utiliser le suceur plat pour atteindre les touffes et les plis. Ne pas utiliser la shampouineuse comme un aspirateur à sec.

- 2. Pour les tissus d'ameublement, vérifier le code de nettoyage - N'utiliser la shampouineuse HOOVERMD que si l'étiquette du tissu porte le code « W » (« nettoyage à l'eau mouillée. Éviter dix minutes et à l'aide d'un essuie-tout ou d'un chiffon blanc, vérifier si une décoloration ou un dégraissage de couleur se produit. Si la surface comporte plus d'une couleur, faire cette vérification pour chacune d'elles.
- 3. Vérifier la solidité de la couleur - Humecter un chiffon absorbant blanc avec la solution. Sur une petite surface hors de vue, frotter délicatement la surface avec le chiffon mouillé. Attendre dix minutes et à l'aide d'un essuie-tout ou d'un chiffon blanc, vérifier si une décoloration ou un dégraissage de couleur se produit. Si la surface comporte plus d'une couleur, faire cette vérification pour chacune d'elles.
- 4. Pour le nettoyage de tout le plancher, déplacer les meubles hors de la zone à nettoyer (il est possible que cela ne soit pas nécessaire si seules les zones très passantes doivent être nettoyées). Placer du papier d'aluminium ou du papier ciré sous les pattes des meubles trop lourds pour être déplacés. Cela empêchera la finition des meubles de bois de tacher la moquette. Épingler les volants des meubles et les rideaux.
- 5. Prétraiter les taches et les zones très passantes avec un produit de nettoyage approprié de HooverMD; voir la section « Solutions nettoyantes ». Suivre le mode d'emploi sur le contenant.
- 6. Pour prévenir les taches, utiliser une pellicule de plastique absorbant blanc avec la solution. Protéger les surfaces de bois ou du papier d'aluminium pour protéger les surfaces de bois ou de métal contre les éclaboussures d'eau éventuelles.
- 7. Pour éviter de détremper et ainsi endommager les planchers de bois sous les carpettes/tapis, déplacer les carpettes/tapis et les poser sur une surface qui n'est pas en bois ou placer un matériau résistant à l'eau (comme un plastique) sous les carpettes avant de les nettoyer.

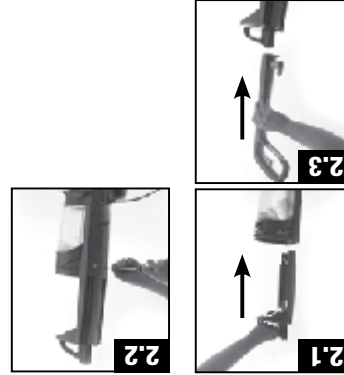

3. UTILISATION NORMALE

RÉTRAIT ET REMISE EN PLACE DU RÉSERVOIR D'EAU PROPRE/DE SOLUTION

MISE EN GARDE ⚠
Ne pas remplir d'eau plus chaude que 140°F (60°C).

3.1 Appuyer sur le loquet du réservoir d'eau propre/de solution en (figure A), incliner le réservoir d'eau propre/de solution en l'écartant de la shampouineuse et le retirer (figure B).

3.2 Dévisser le couvercle gradué à l'arrière du réservoir d'eau propre/de solution.

3.3 Remplir le réservoir d'eau propre/de solution avec de l'eau chaude du robinet.

3.4 Remplir le couvercle gradué de solution nettoyante à deux reprises (environ 2 oz.). La verser dans le réservoir de solution et remettre le couvercle gradué en place.

3.5 Incliner le réservoir d'eau propre/de solution pour l'insérer dans l'appareil et le fixer.

MISE EN GARDE ⚠
NOTA : L'utilisation d'une quantité supérieure à celle recommandée peut produire un excès de mousse.

Ne pas utiliser cet aspirateur extracteur et ses accessoires sur des planchers à surface dure. L'utilisation de cet appareil sur des planchers à surface dure peut les égratigner ou les endommager.

MISE EN GARDE ⚠
Ne pas passer l'appareil sur les prises électriques sur le plancher.

AVERTISSEMENT: ⚠
Afin de réduire les risques d'incendie et de choc électrique causés par des composants internes endommagés, n'utiliser que la solution nettoyante de Hoover® conçue pour cet appareil.

NETTOYAGE DES MOQUETTES

3.6 Brancher le cordon dans une prise de courant. Appuyer avec le pied sur la pédale de dégivrage du manche pour mettre l'appareil en position de nettoyage.

3.7 Mettre le commutateur à la position de marche.

3.8 Appuyer sur la gâchette pour vaporiser la solution nettoyante et pousser lentement la shampouineuse vers l'avant (équivalent à un passage humide). Continuer d'appuyer sur la gâchette et ramener lentement la shampouineuse vers vous (deuxième passage humide).

3.9 Relâcher la gâchette et pousser lentement la shampouineuse vers l'avant, par-dessus la zone où vous venez de vaporiser de la solution (passage à sec). Ramenez ensuite lentement la shampouineuse vers vous sans appuyer sur la gâchette (passage à sec). Continuer de faire des passages à sec jusqu'à ce qu'il ne soit possible de voir que peu d'eau passer à travers la buse (passer au moins 4 fois sur la même surface, 2 fois en actionnant la gâchette et 2 fois sans actionner la gâchette.)

NOTA : Pour obtenir de meilleurs résultats, passer la shampouineuse en lignes droites parallèles en chevauchant les passages de 1 po (2,5 cm) afin d'éviter les marques.

3. GENERAL OPERATION

REMOVE AND REPLACE CLEAN WATER SOLUTION TANK

CAUTION ⚠
Do not fill with water above 140°F (60°C).

3.1 Press Clean Water Solution Tank latch (A). Tilt Clean Water Solution Tank away from cleaner and remove.

3.2 Unscrew measuring cap from the top of Clean Water Solution Tank (B).

3.3 Fill Clean Water Solution Tank with hot tap water.

3.4 Fill measuring cap with cleaning solution 2 times, (approximately 2 oz.). Pour into solution tank and replace measuring cap.

3.5 Insert clean water solution tank on an angle to attach to unit.

NOTE: Using more than the recommended amount of cleaning solution may cause excessive foaming.

CAUTION ⚠
DO NOT USE THIS EXTRACTOR AND ACCESSORIES ON HARD FLOORS. USING THIS MACHINE ON HARD FLOORS MAY SCRATCH OR DAMAGE YOUR FLOOR.

CAUTION ⚠
Do not clean over floor electrical outlets.

WARNING ⚠
To reduce the risk of fire and electric shock due to internal component damage, use only HOOVER® cleaning fluid intended for use with the appliance.

CARPET CLEANING

3.6 Plug cord into electrical outlet. Step on handle release pedal, to put unit in cleaning position.

3.7 Turn power switch to the "ON" position.

3.8 Squeeze trigger (C) to apply cleaning solution and slowly push cleaner forward (equals one wet stroke). Continue to squeeze trigger and slowly pull cleaner back toward you (second wet stroke).

3.9 Release trigger and slowly push cleaner forward over area just sprayed with solution (dry stroke). Then slowly pull cleaner back toward you without squeezing trigger (dry stroke). Continue using dry strokes until little water is visible passing through the nozzle (Pass over the same area a minimum of 4 times = 2 while squeezing the trigger and 2 without).

NOTE: For best results, use straight, parallel strokes. Overlap strokes by 1 inch to help prevent streaking.

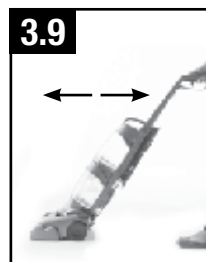
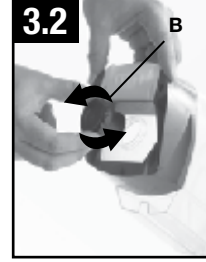
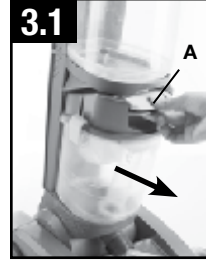

CAUTION ⚠
Detergents contain Anionic and Nonionic Surfactants. Avoid contact with eyes and skin. In case of contact with eyes, flush with cold water for 15 minutes. In case of contact with skin, wash with water. If irritation persists, call a physician.

MISE EN GARDE ⚠
Les détergents contiennent des agents de surface anioniques et non ioniques. Éviter tout contact avec les yeux et la peau. En cas de contact avec les yeux, rincer à l'eau froide pendant 15 minutes. En cas de contact avec la peau, laver à l'eau. Si l'irritation persiste, consulter un médecin.

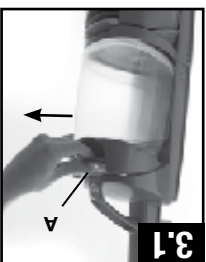
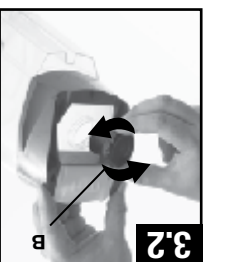
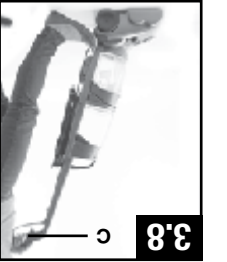

Keep nozzle flat on floor for both forward and reverse strokes.

For best cleaning results and to aid in faster drying of carpet, end with more dry strokes. (Continue using dry strokes until little water is visible passing through the nozzle.)

NOTE: Empty Dirty Water Tank when the motor sound becomes higher pitched and there is a loss in suction (see "Automatic shut-off")

For best cleaning results, Hoover recommends to rinse the carpet with water only. This will remove residual carpet cleaning solution from your carpets. To rinse with water only, fill Solution Tank with water and repeat step 3.7.

For heavily soiled areas, repeat cleaning process. Avoid saturating carpet.

NOTE: It is best to alternate wet and dry strokes as described above.

Wrap cord around hooks for convenient storage. Attach the plug end to the cord.

DIRTY WATER TANK

Your carpet washer is equipped with a shut off float within your dirty water tank. When the dirty water tank becomes full, the float will rise, shutting off the air flow thru the nozzle.

Once the float is activated, empty the dirty water tank. If the dirty water tank does not appear full, turn the power switch off and wait for the float to settle and reset. If the float repeatedly shuts off the suction, empty the dirty water tank. For best results, use only Hoover® brand cleaning solution. Other Solutions may generate excessive foam which will cause the float to rise prematurely and shut off the suction. A higher concentration of shampoo may cause excessive foaming.

How to Empty

3.10 Grasp dirty water tank handle and push latch to release. Pull tank out at a slight angle.

3.11 To empty dirty water tank, pull up on the 2 latches (A) to open and remove top of tank to empty.

3.12 Replace tank lid with both latches locked after cleaning. Latches will snap when they are locked. Failure to do so will result in poor suction performance.

3.13 Insert dirty water tank back into the cleaner until it snaps into place.

NOTE: Do not open latches before removing tank from machine.

• IMPORTANT •

Be sure to remove any debris that has accumulated in the screen above the float. If the screen becomes clogged, this may reduce the performance of your cleaner.

• IMPORTANT •

To avoid saturating carpet, do not use more than 4 wet strokes over one area. Always end with dry strokes.

• IMPORTANT •

If the sound of the motor changes to a high pitch, this indicates the dirty water tank is full and must be emptied.

⚠ CAUTION ⚠

Water will drip from the brushes and underside of the product after use and may puddle. To avoid damage to wood and laminate flooring and to avoid potential slip hazard, after use (a) do not leave the product on wood and laminate surfaces and remove to a hard surface and (b) place unit on absorbant material (such as a towel) to soak up drips.



• IMPORTANT •

Do not store cleaner with solution in Clean Water Solution Tank or dirty water in Dirty Water Tank. Mineral deposits and mildew can form which will affect the performance of your carpet cleaner.

• IMPORTANT •

Pour éviter de saturer la moquette, ne pas faire plus de 4 passages humides par zone. Toujours terminer par un passage à sec.

• IMPORTANT •

Si le son du moteur change et devient plus aigu, cela signifie que le réservoir d'eau sale est plein et qu'il faut le vider.

⚠ MISE EN GARDE ⚠

Après l'utilisation, de l'eau s'écoulera des brosses et du dessous de l'appareil et pourrait s'accumuler. Après l'utilisation, pour éviter d'endommager les planchers en bois et stratifiés, et empêcher qu'ils deviennent glissants, (a) ne pas laisser l'appareil sur les surfaces en bois ou stratifiées, mais le déplacer sur une surface dure, et (b) servir l'appareil sur un matériau absorbant (comme une serviette) permettant d'éponger les déversements.



• IMPORTANT •

Ne pas ranger la shampouineuse avec de la solution nettoyante dans le réservoir d'eau propre/de solution ou de l'eau sale dans le réservoir d'eau sale. Il se peut que des dépôts de minéraux et de la moisissure se forment et nuisent au rendement de la shampouineuse.

• IMPORTANT •

S'assurer d'éliminer tous les débris accumulés dans le filtre au-dessus du disque flottant. Si le filtre est obstrué, le rendement de la shampouineuse pourrait diminuer.

3.10 Saisir la poignée du réservoir à eau sale et appuyer sur le loquet pour l'ouvrir. Retirer le réservoir en l'inclinant légèrement.
3.11 Pour vider le réservoir à eau sale, retirer le capuchon-verser (A), le faire pivoter pour l'éloigner de l'orifice d'évacuation et vider le réservoir, ou lever les 2 loquets pour retirer le haut du réservoir et le vider.
3.12 Après le nettoyage, replacer le capuchon-verser et le couvercle du réservoir en verrouillant les deux loquets. Bien enclencher les loquets en position de verrouillage. À défaut de quoi, une perte de suction s'ensuivra.
3.13 Insérer le réservoir à eau sale dans la shampouineuse jusqu'à ce qu'il soit bien fixé.
NOTA : Ne pas ouvrir les loquets avant de retirer le réservoir de l'appareil.

Comment vider le réservoir

Lorsque le disque flottant s'active, vider le réservoir d'eau sale. Si le réservoir d'eau sale ne semble pas plein, mettre le flotteur retombe et se remet en place. Si le disque flottant communiqueur à la position d'arrêt et attendre que le disque d'eau sale. Pour de meilleurs résultats, utiliser uniquement une solution nettoyante de marque Hoover®. D'autres solutions nettoyantes pourraient produire un excès de mousse, ce qui fera monter prématurément le disque flottant et interrompra la suction. Une concentration plus importante de détergent pourrait entraîner une production excessive de mousse.

RÉSEROIR D'EAU SALE

Le réservoir d'eau sale de la shampouineuse est doté d'un disque flottant. Lorsque le réservoir d'eau sale est plein, le disque flottant s'élève pour bloquer l'écoulement d'air dans le suceur.

Pour les zones très sales, répéter le nettoyage. Éviter de saturer la moquette.

NOTA : Il est préférable d'alterner entre des passages humides et à sec, tel qu'indiqué ci-dessus.

Enrouler le cordon sur les crochets pour un rangement pratique. Raccorder la fiche au cordon.

NOTA : Vider le réservoir d'eau sale lorsque le son du moteur devient plus aigu et que la force de suction de l'appareil diminue (voir « Arrêt automatique »).

Pour optimiser les résultats de nettoyage, Hoover recommande de rincer la moquette avec de l'eau seulement.

Cela éliminera les résidus de solution nettoyante de vos passages à sec supplémentaires. Continuer de faire des passages à sec jusqu'à ce qu'il ne soit possible de voir que peu d'eau passer à travers la buse.)

NOTA : Vider le réservoir d'eau sale lorsque le son du moteur devient plus aigu et que la force de suction de l'appareil diminue (voir « Arrêt automatique »).

Maintenir le suceur à plat sur le sol tant pour les passages vers l'avant que vers l'arrière.

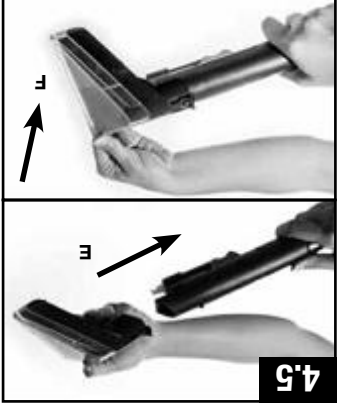

4.4 Mettre le manche en position verticale, puis retirer le tuyau du support. Eteindre l'appareil et le débrancher de la prise de courant.
 NOTE: Tous les accessoires se fixent au tuyau de la même façon : 4.5: Fixer l'accessoire au tuyau en le faisant glisser sur le connecteur jusqu'à ce que la languette le maintienne solidement en place (E).
 A l'aide de votre pouce, pousser vers l'avant et vers le haut sur la languette de fixation pour enlever l'accessoire (F).

MISE EN GARDE
 Pour réduire les risques de blessures causées par des pièces en mouvement, débrancher l'appareil avant d'insérer l'accessoire portatif Spinscrub™. Ne pas utiliser pour toiletter un animal.

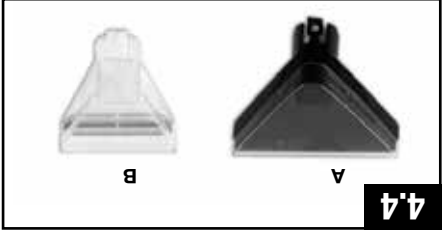

ACCESSOIRES (Seulement sur certains)
A. Accessoire pour escalier* : largeur de 6 po, 2 rangées de brosses intégrées aidant à fournir l'action nécessaire pour l'élimination de certaines tâches sur les marches recouvertes de moquette.
B. La buse meubles comporte une brosse intégrée qui effectue l'action de récurage parfois nécessaire pour l'élimination des tâches.
NOTA : Les accessoires sont rangés dans le sac en filet.

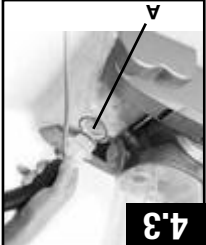

4.3 Débrancher le connecteur du tuyau / du tube de solution en le tirant vers le haut. Ne pas tirer sur le tube; cela risque de l'endommager. La porte du raccord du tuyau se ferme automatiquement.
 Débrancher le tuyau en tirant délicatement vers le haut. Referrer la porte du raccord du tuyau. Veiller à fixer la succion si la porte n'est pas bien fermée.



Fixation
 4.1 Ouvrir le raccord du tuyau (A) (Fig. 31). Insérer l'extrémité du tuyau en alignant l'indicateur sur les flèches de déverrouillage.
 4.2 Tourner dans le sens horaire pour verrouiller (B). Maintenir ouverte la porte du raccord du tube à solution (C).
 Brancher le connecteur du tuyau / du tube de solution en l'insérant fermement dans le raccord du tuyau (C) et en le tournant en sens horaire pour le verrouiller.
 4.3 Débrancher du raccord du tuyau le connecteur du tuyau / du tube de solution en le tournant en sens antihoraire et en le tirant vers le haut. Ne pas tirer sur le tube; cela risque de l'endommager. La porte du raccord du tuyau se ferme automatiquement.

MISE EN GARDE
 Pour réduire les risques de blessures causées par des pièces en mouvement, débrancher l'appareil avant d'effectuer l'entretien.

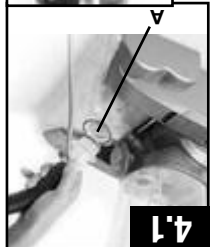

4. ACCESSOIRES

FIXATION DU TUYAU (Seulement sur certains)

4. TOOLS

CONNECT HOSE FOR TOOL USE

CAUTION
 Always turn off appliance before connecting or disconnecting hose.

- How to Attach**
- 4.1 Open Accessory Hose Suction Port (A). Insert hose end, aligning the indicator with the unlock arrows. Rotate clockwise to lock position (B).
 - 4.2 Hold open the Accessory Hose Solution Port door (C). Plug Accessory Hose Solution Tube connector by inserting firmly into Hose Solution Port (C) and rotating clockwise to lock position.

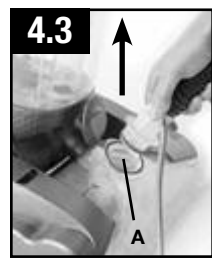
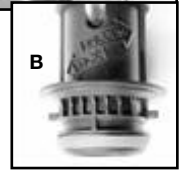
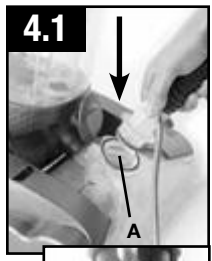

- How to Remove**
- 4.3 Disconnect Accessory Hose Solution Tube Connector from Accessory Hose Solution Port by rotating counter-clockwise and pulling upward. Do not pull on tube, this may cause damage. Accessory port door will automatically close. Rotate accessory Hose end counterclockwise from the locked position to the unlocked position and remove by pulling out. Snap Accessory Hose Suction Port door back into place. Make sure to snap firmly to ensure proper suction, unit may lose suction if not closed properly.

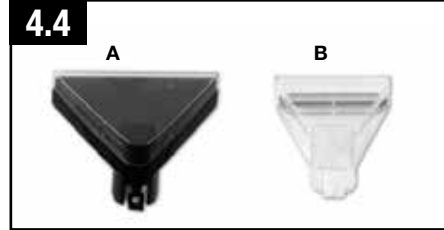

TOOLS (*Available on select models only.)
A. Stair Tool*: 6 inches wide, 2 built-in rows of brushes to help provide the scrubbing action that some spots may need for removal on your carpeted stairs.
B. Upholstery Tool has a built-in brush to help provide the scrubbing action some spots may need for removal.
NOTE: Tools located and stored in Mesh Storage Bag.

How to Attach Tools

CAUTION
 To reduce the risk of injury from moving parts - Unplug before connecting Hand tool.
 Not to be used for grooming pets.

- 4.4 To ensure maximum performance and to protect your carpet, be sure to place the handle in the upright position while using the accessory hose. Placing handle in the upright position shuts off the brushes.
- 4.5 Connect tool to hose by sliding it onto connector until the tab locks it securely (E). Using your thumb, push forward and up on the latch to remove tool (F).

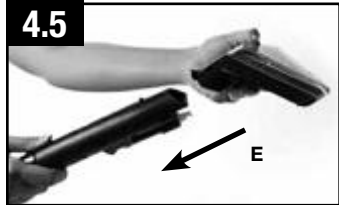

After Using Tool

4.6 Drain suction hose by turning cleaner ON and holding nozzle up for several minutes. Do not press trigger.



Disconnect hose and solution tube from cleaner.

Drain solution tube by placing round end in sink and raising the trigger end at the hose nozzle above your head (4.6). Press the trigger to release air and fluid.

Replace Hose and tools in the Mesh Storage Bag.

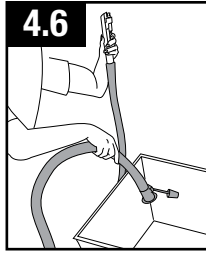

CLEANING CARPETED STAIRS

*In Select models only



1. Read "Before You Begin Cleaning" Instructions on page 6.
2. Attach hose and solution tube as instructed on page 9.
3. Place handle in upright position. Brushes will not rotate while handle is in upright position.
4. Fill Clean Water Tank according to instructions.
5. Attach tool to end of hose.
6. Dry hands and plug cleaner into a properly grounded outlet.
7. 4.6 Pre-spray the carpeted stair by holding the tool about one inch above the carpet and push it forward while pressing the trigger (equals one wet stroke).
8. Position tool against the riser and slightly press it into carpet pile. Press the trigger and pull the tool slowly over the carpet (second wet stroke). Release trigger at end of stroke.
9. 4.7 Lift tool, and position it against riser. Pull tool slowly over carpet without pressing trigger (dry stroke).
10. Overlap strokes by 1/2 inch to help prevent streaking.
11. It is best to alternate wet and dry strokes as described above. End with more dry strokes to aid in faster drying of carpet.
12. To avoid saturating carpet, do not use more than 4 wet strokes over any one area. Always end with dry strokes.

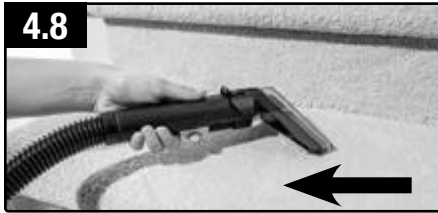
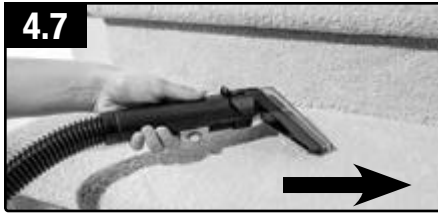

13. If additional cleaning is necessary, wait until the carpet is completely dry before using the tool again.
14. Empty Dirty Water Tank when the motor sound becomes higher pitched and there is a loss in suction (see "Automatic Shut-Off").
15. When finished cleaning, follow "After Cleaning" and "After Using Tool" instructions.

10. Chevaucher les passages de 1/2 po (1,3 cm) afin d'éviter les marques.
11. Il est préférable d'alterner entre des passages humides et à sec, tel qu'indiqué ci dessus. Terminer avec des passages à sec supplémentaires pour accélérer le séchage de la moquette.
12. Pour éviter de saturer la moquette, ne pas faire plus de 4 passages humides par zone. Toujours terminer par des passages à sec.
13. Si un nettoyage supplémentaire est requis, attendre que la moquette soit complètement sèche avant d'utiliser l'accessoire de nouveau.
14. Vider le réservoir de récupération lorsque le son du moteur devient plus aigu et que la force de succion de l'aspirateur diminue (voir « Arrêt automatique »).
15. Une fois le nettoyage terminé, suivre les instructions de la section « Après le nettoyage ».

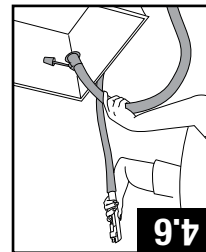
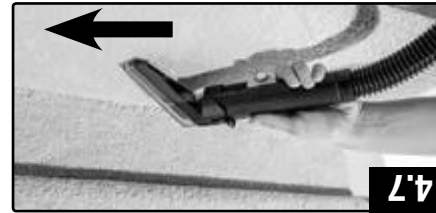
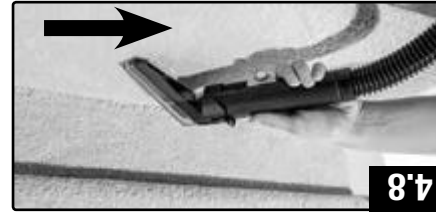

9. 4.7 Soulever l'accessoire, puis l'appuyer de nouveau sur la contremarche. Ramener lentement l'accessoire vers soi, sans appuyer sur la gâchette (passage à sec).
8. Positionner l'accessoire sur la contremarche et l'enfoncer légèrement dans la moquette. Appuyer sur la gâchette et passer de nouveau lentement l'accessoire sur la moquette (deuxième passage humide). Relâcher la gâchette à la fin du passage.
7. 4.6 Pre-vaporiser l'escalier recouvert de moquette en tenant l'accessoire à environ 1 po (2,5 cm) au dessus de la moquette et en le poussant vers l'avant tout en appuyant sur la gâchette (correspond à un passage humide).
6. Essuyer vos mains et brancher le cordon dans une prise électrique adéquatement mise à la terre.
5. Fixer l'accessoire à l'extrémité du tuyau.
4. Remplir le réservoir d'eau en suivant les instructions.
3. Placer le manche à la verticale. Les brosses ne tourneront pas si le manche est à la verticale.
2. Fixer le tuyau et le tube de solution comme l'indiquent (Fig. 13).
1. Lire les instructions de la section « Avant de commencer le nettoyage » à la page 10.

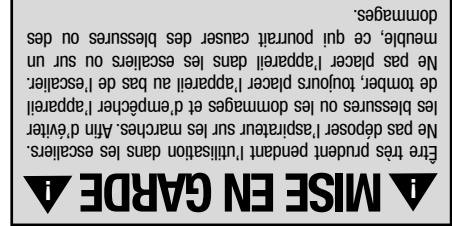

NETTOYAGE D'ESCALIERS RECOUVERTS DE MOQUETTE

Après l'utilisation d'un accessoire

4.5. Vider le tuyau d'aspiration en mettant l'aspirateur en marche (ON) et en tenant la buse en l'air pendant plusieurs minutes. Ne pas appuyer sur la gâchette.

4.4. Débrancher le tuyau et le tube de solution de l'aspirateur. Vider le tube à solution en plaçant l'extrémité arrondie dans l'évier et en levant l'extrémité de la gâchette du sucateur au dessus-de votre tête (Fig. 4.6). Presser la gâchette pour évacuer l'air et le liquide.

Remettre le tuyau et les accessoires dans le sac de rangement en maille.



NETTOYAGE DE MEUBLES

Lire les instructions de la section « Avant de commencer le nettoyage » à la page 6.

Sassurer de vérifier le code de nettoyage figurant sur le tissu qui recouvre vos meubles. Utiliser l'aspirateur qu'avec des tissus portant le code « W » ou « W/S ».

1. Fixer le tuyau et le tube de solution comme l'indiquent les figures.

2. Mettre le manche en position verticale. Le rouleau brosse agitateur ne tournera pas tant que le manche sera en position verticale.

3. Remplir le réservoir d'eau en suivant les instructions des figures (Pg. 7).

4. Fixer l'accessoire à l'extrémité du tuyau.

5. Essuyer vos mains et brancher le cordon dans une prise électrique adéquatement mise à la terre.

6. Mettre le commutateur du mode de rinçage en mode WASH (lavage). Mettre l'appareil en marche.

7. 4.9 Appuyer doucement sur le tissu avec l'accessoire. Appuyer sur la gâchette et passer lentement la buse sur le tissu.

8. Chevaucher les passages de ½ po (1,3 cm) afin d'éviter les marques.

9. Effectuer des passages supplémentaires sans appuyer sur la gâchette pour enlever davantage d'humidité.

Pour nettoyer dans les coins ou les plis, soulever l'accessoire à ½ po (1,3 cm) du tissu et appuyer sur la gâchette pour l'application de solution.

Aspirer la solution avec l'accessoire sans appuyer sur la gâchette.

10. 4.10 Pour les surfaces très sales, il peut être nécessaire de répéter le processus de nettoyage. Faire des tracés en croix par rapport aux passages initiaux, et chevaucher chaque passage.

Ne pas faire plus de deux passages humides à un même endroit afin d'éviter que la surface ne soit trop mouillée, ce qui pourrait endommager le tissu.

11. Pour optimiser les résultats de nettoyage, Hoover recommande de rincer les tissus d'ameublement avec de l'eau propre avec de l'eau seulement et répéter les étapes 7 des tissus d'ameublement. Remplir simplement le réservoir de solution. Cela éliminera les résidus de solution nettoyante mande de rincer les tissus d'ameublement avec de l'eau seulement.

11. Pour optimiser les résultats de nettoyage, Hoover recommande de rincer les tissus d'ameublement avec de l'eau propre avec de l'eau seulement et répéter les étapes 7 des tissus d'ameublement. Remplir simplement le réservoir de solution. Cela éliminera les résidus de solution nettoyante mande de rincer les tissus d'ameublement avec de l'eau seulement.

Une fois le nettoyage terminé, suivre les instructions de la section « Après le nettoyage » à la page ainsi que les instructions de la section « Après l'utilisation d'un accessoire ».

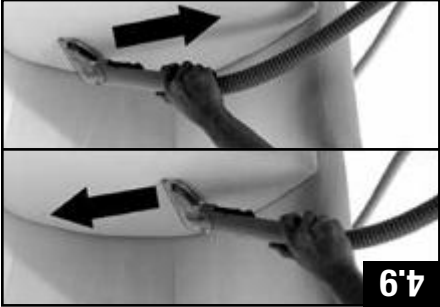

CLEANING UPHOLSTERY

Read “Before You Begin Cleaning” instructions.

Be sure to check Hoover Cleaning Guide on page 6 and the cleaning code on your upholstery. Use your cleaner only on upholstery marked “W” or “W/S”.

1. Attach hose and solution tube as instructed.
2. Place handle in upright position. Brushes will not rotate while handle is in upright position.
3. Fill Clean Water Tank according to instructions on (Pg. 7).
4. Attach tool to end of hose.
5. Dry hands and plug cleaner into a properly grounded outlet.
6. Turn cleaner ON.
7. **4.9** Gently press the tool onto the fabric. Press the trigger and slowly pull the nozzle over the fabric.
8. Overlap strokes by 1/2 inch to help prevent streaking.
9. Make additional strokes without pressing the trigger to remove more solution.

To clean in corners or creases, lift the tool one half inch from the fabric and press the solution trigger.
10. **4.10** For heavily soiled areas, it may be necessary to repeat the cleaning process. Make crisscrossing strokes to the original pattern; overlap each pass.

Make no more than 2 passes with the solution over any one area to prevent over-wetting and damage to fabric.

11. For best cleaning results, Hoover recommends to rinse the upholstery with water only. This will remove residual cleaning solution from your upholstery.

Simply fill your clean water tank with water only and repeat steps 7 and 8.

If additional cleaning is necessary, wait until the upholstery is completely dry before using the tool again.

Empty Dirty Water Tank when the motor sound becomes higher pitched and there is a loss in suction (see “Automatic Shut-Off”).

When finished cleaning, follow “After Cleaning” and “After Using Tool” instructions.

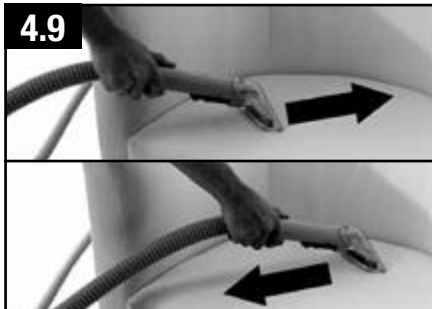

5. MAINTENANCE

Familiarize yourself with these home maintenance tasks as proper use and care of your cleaner will ensure continued cleaning effectiveness.

Any other servicing should be done by an authorized service representative.

If appliance is not working as it should, has been dropped, damaged, left outdoors, or dropped into water, take it to a service center prior to continuing use.

⚠ NOTICE ⚠

A Thermal Protector has been designed into your cleaner to protect it from overheating. When the thermal protector activates the cleaner will stop running.

If this happens proceed as follows:

1. Turn cleaner OFF and unplug it from the electrical outlet.
2. Empty dirt cup.
3. Inspect the nozzle inlet, hose connector, hose, dirt cup inlet, and filters for any obstructions. Clear obstructions if present.

When cleaner is unplugged and motor has cooled for 30 minutes, the thermal protector will deactivate and cleaning may continue.

If the thermal protector continues to activate after following the above steps, your cleaner needs servicing.

⚠ WARNING ⚠

To reduce the risk of personal injury - Unplug before cleaning or servicing.

CLEANING THE DIRTY WATER TANK

Note: During normal use of cleaning, debris may accumulate inside of dirty water tank. In order to keep your unit functioning properly and to prevent any odors from building up, it is best to rinse out your dirty water tank with fresh water after each use.

• IMPORTANT •

Be sure to remove any debris that has accumulated in the screen above the float. If the screen becomes clogged, this may reduce the performance of your cleaner.

How to Remove

5.1 Remove dirty water tank from unit by pressing on latch and pulling the tank out at an angle.

5.2 Pull up on latches to open dirty water tank. Remove top and rinse tank with clean water.

5.3 To clean dirty water tank ducting, place dirty water tank under faucet and dispense high pressure clean water into the inlet port of the dirty water tank to backflush any loose accumulated debris.

5.4 Allow tank to air dry completely. Pull up on latches then back down to lock. Latches will snap when locked.

5.5 Replace dirty water tank back onto unit until it snaps.

Note: The filter screen is not removable. Attempts to remove the filter screen from the tank may damage the filter screen.



LUBRICATION

The motors and brushrolls are equipped with bearings which contain sufficient lubrication for their lifetime.

The addition of lubricant could cause damage. Do not add lubricant to motors or bearings.

Il est recommandé de vous familiariser avec les tâches d'entretien et l'utilisation et l'entretien appropriés de l'appareil assurement son bon fonctionnement.
Toute autre tâche d'entretien doit être confiée à un représentant de service autorisé.
Si l'aspirateur ne fonctionne pas adéquatement, s'il est tombé, a été endommagé, a été laissé à l'extérieur ou est tombé dans l'eau, l'expédier à un centre de réparation pour qu'il soit vérifié.

5. ENTRETIEN

L'aspirateur est doté d'un protecteur thermique interne pour le protéger contre la surchauffe. Lorsque le protecteur thermique est activé, l'aspirateur s'arrête.
Si cela se produit, procéder comme suit :
1. Eteindre l'aspirateur et le débrancher.
2. Vider le videpousière.
3. Inspecter l'entrée de la buse, le connecteur à l'extrémité du tuyau, le tuyau, l'entrée du vide-pousière et les filtres pour repérer toute obstruction. Eliminer les obstructions au besoin.
Lorsque l'appareil est débranché et que le moteur a refroidi 30 minutes, le protecteur thermique se désactive et l'appareil peut de nouveau être utilisé.
Si le protecteur thermique est encore activé après avoir suivi les étapes ci-dessus, il se peut que l'aspirateur ait besoin d'entretien.

⚠ AVIS ⚠

NETTOYAGE DU RÉSERVOIR D'EAU SALE

Pour réduire les risques de blessure, débrancher l'appareil avant de le nettoyer ou d'en effectuer l'entretien.

Note : En cours d'utilisation normale, des débris peuvent s'accumuler à l'intérieur du réservoir d'eau sale. Pour assurer le fonctionnement approprié de l'appareil et pour prévenir les odeurs, il est recommandé de rincer le réservoir d'eau sale à l'eau claire après chaque utilisation.

• IMPORTANT •

S'assurer d'éliminer tous les débris accumulés dans le filtre au-dessus du disque flottant. Si le filtre est obstrué, le rendement de la shampooineuse pourrait diminuer.

Retrait

5.1 Appuyer sur le loquet et retirer le réservoir à eau sale de l'appareil en l'inclinant légèrement.

5.2 Lever les loquets pour ouvrir le réservoir à eau sale. Retirer le couvercle et rincer le réservoir à l'eau claire.

5.3 Pour nettoyer la conduite du réservoir d'eau sale, placer le réservoir sous un robinet et faire pénétrer l'eau à grande pression dans la conduite du réservoir pour détacher les débris accumulés.

5.4 Laisser le réservoir sécher à l'air complètement. Lever et rabaisser les loquets. Bien enclencher les loquets en position de verrouillage.

5.5 Remettre en place le réservoir à eau sale dans l'appareil. Supprimer l'écran de filtre de réservoir pour éviter l'endommager. Note: L'écran de filtre n'est pas détachable. Les tentatives de

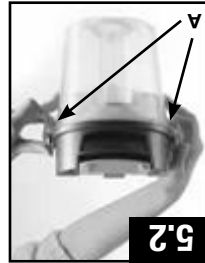
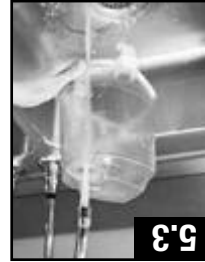

LUBRIFICATION :
Les moteurs et les rouleaux-brosses sont équipés de paliers suffisamment lubrifiés pour toute durée de vie. **Toute lubrification supplémentaire pourrait causer des dommages. Ne pas ajouter de lubrifiant aux moteurs ou aux rouleaux-brosses.**

5.6

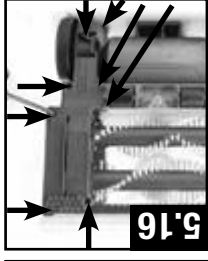
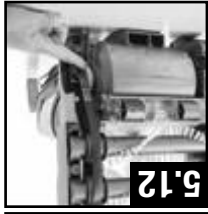
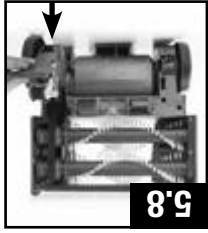
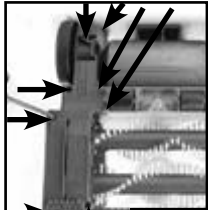

5.5

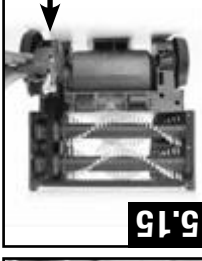
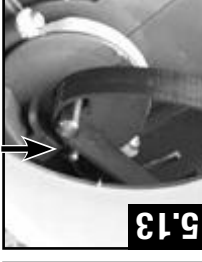
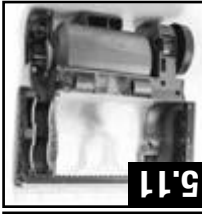
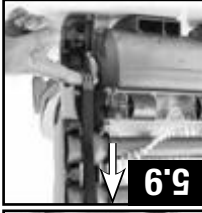
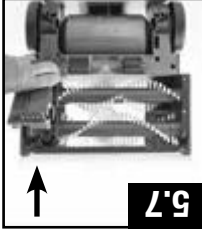
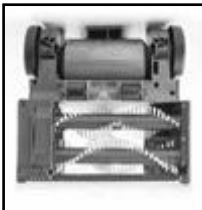

▲ MISE EN GARDE

Pour réduire les risques de blessures causées par des pièces en mouvement, débrancher l'appareil avant d'effectuer l'entretien.

Courroie : Quoi acheter
Pour obtenir des courroies de remplacement, commander le numéro de pièce 440005535, ou pour trouver le détailant le plus près, composer le 1 800 944-9200 ou visiter le site Web www.hoover.com.

Retrait

5.5 Retourner l'appareil sur le dos pour exposer la base.
5.6 Pour retirer le couvercle de la courroie, utiliser un tournevis Phillips afin de dévisser les huit vis. Le couvercle de la courroie comprend deux parties. Des flèches indiquent l'emplacement des vis. **NOTA** : Les emplacements des vis sont numérotés sur les couvercles de la courroie.
5.7 Retirer la première partie après avoir dévisé quatre vis.
5.8 Retirer la deuxième partie du couvercle de la courroie de l'appareil.

Remplacement
5.10 Tirer les deux rouleaux-brosses vers soi pour les retirer de l'appareil.
5.11 Retirer la courroie. Jeter la vieille courroie.

5.12 Insérer les rouleaux-brosses à travers la courroie. **NOTA** : Placer la courroie sur les zones arrondies des rouleaux-brosses une fois les brosses enlevées. Placer la courroie neuve sur l'arbre du moteur.

• IMPORTANT •

Il faut tourner les rouleaux-brosses pour s'assurer que la courroie est correctement installée. La courroie devrait bouger en même temps que les rouleaux-brosses. Si les rouleaux-brosses ne tournent pas facilement, il est possible que la courroie ne soit pas installée correctement.

Une fois la nouvelle courroie installée, tirer sur les rouleaux-brosses et les faire glisser dans l'appareil en veillant à ce que les extrémités des rouleaux-brosses soient orientées correctement.
5.13 The belt must be wrapped around the motor shaft pin and NOT the smaller pin. Belt must be installed underneath this pin, not over it. When correctly installed belt will go between the 2 pins. See fig 5.13 for CORRECT orientation of belt on shaft.

5.14 Replacer le couvercle de la courroie. Révisser toutes les vis. Une fois la nouvelle courroie installée, tirer les rouleaux-brosses et les faire glisser dans l'appareil en veillant à ce que les extrémités des rouleaux-brosses soient orientées correctement.
5.15 La section du couvercle de la courroie où se trouve la roue doit être fixée en premier. Ceci permet de veiller à ce que la courroie repose correctement sur la poulie. Si la courroie s'endommagera très rapidement.
5.16 Replacer le couvercle de la courroie. Révisser toutes les vis.

• IMPORTANT •

Pour éviter de vous blesser avec les pièces en mouvement, débrancher l'appareil avant de procéder à son entretien.

BELT OR BRUSHROLL: How to Remove and Replace

▲ CAUTION ▲

To reduce the risk of injury from moving parts - Unplug before servicing.

Belt: What to Buy

For replacement belts please order part number 440005535 or to locate a dealer nearest you, please call 1-800-944-9200 or visit our website at www.hoover.com

How to Remove

- 5.5 Flip cleaner on its back to expose bottom of cleaner.
 - 5.6 To remove belt cover, use Phillips screwdriver to remove the eight screws. Belt cover is 2 parts. Arrows show location of screws. **NOTE:** Screw locations are numbered on belt covers.
 - 5.7 Remove first piece after unscrewing 4 screws.
 - 5.8 Remove second piece of belt cover from unit.
- NOTE:** Wheel is intended to be removed with belt cover.
5.9 Gently remove belt from motor shaft.

• IMPORTANT •

Brush rolls must be rotated to ensure the belt is properly installed. The belt should be moving as the brush rolls are rotated. If the brush rolls do not rotate easily then the belt may not be installed correctly.

How to Replace

- 5.10 Pull both brushrolls toward user to remove from unit.
 - 5.11 Remove belt. Dispose of old belt.
 - 5.12 Slip brushrolls through belt. **NOTE:** Place belt on rounded areas of brushrolls without brushes.
- Place new belt on motor shaft.
- 5.13 The belt must be wrapped around the motor shaft and NOT the smaller pin. Belt must be installed underneath this pin, not over it. When correctly installed belt will go between the 2 pins. See fig 5.13 for CORRECT orientation of belt on shaft.
 - 5.14 Shows the INCORRECT belt installation.
- With belt in place, pull and slide brushrolls into unit, making sure that the brushrolls end caps are in the correct orientation.
- 5.15 Belt cover section that has the wheel on it must be attached first. This is to ensure the belt is sitting on the pulley correctly. If the belt is not on the pulley correctly the belt will be damaged very quickly.
 - 5.16 Replace belt cover. Secure by replacing all screws.

• IMPORTANT •

Rotate brushrolls manually to make sure belt is not twisted or pinched.

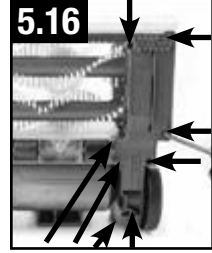
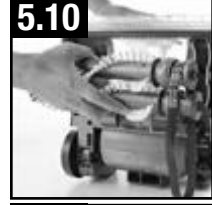
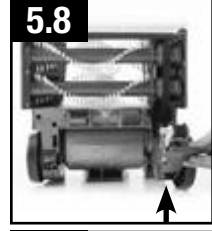
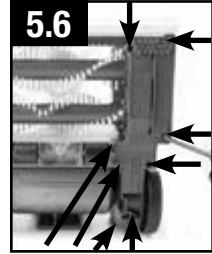
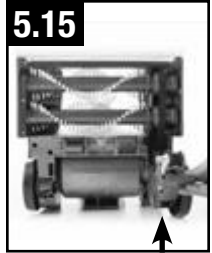
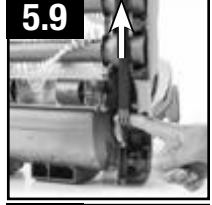
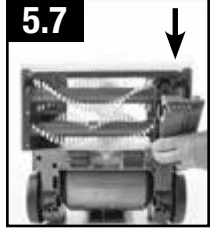

6. TROUBLESHOOTING

If a minor problem occurs, it usually can be solved quite easily when the cause is found by using the checklist below.

Any other servicing should be done by an authorized service representative.

If appliance is not working as it should, has been dropped, damaged, left outdoors, or dropped into water, take it to a service center prior to continuing use.

⚠ WARNING ⚠

To reduce the risk of personal injury - Unplug before cleaning or servicing.

PROBLEM	POSSIBLE CAUSE	POSSIBLE SOLUTION
Cleaner won't run	<ol style="list-style-type: none"> 1. Power cord not firmly plugged into outlet. 2. Blown fuse or tripped breaker. 3. Needs service. 	<ol style="list-style-type: none"> 1. Plug unit in firmly. 2. Check fuse or breaker in home. Replace fuse/reset breaker in home. 3. Take to service center. To find nearest location, visit our website at www.hoover.com or call 1-800-944-9200.
Cleaner won't pick-up or low suction	<ol style="list-style-type: none"> 1. Dirty Water Tank is not installed correctly. 2. Dirty Water Tank is full. 3. Dirty water tank is clogged. 4. Air path is clogged. 	<ol style="list-style-type: none"> 1. Review Placing Dirty Water Tank in base of cleaner - Pg. 8. 2. Empty Dirty Water Tank - Pg. 8. 3. Clean Dirty Water Tank - Pg. 12. 4. Unclog air path.
Water escaping from Cleaner	<ol style="list-style-type: none"> 1. Dirty Water Tank is full. 2. Dirty Water tank is not installed correctly. 3. Clean Water Solution Tank not installed properly. 	<ol style="list-style-type: none"> 1. Emptying Dirty Water Tank - Pg. 8. 2. Review Placing Dirty Water Tank in base of cleaner - Pg. 8. 3. Review Clean Water Solution Tank Installation - Pg. 8.
Cleaner won't dispense	<ol style="list-style-type: none"> 1. Clean water solution tank is empty. 2. Clean Water Solution Tank not installed properly. 3. Needs service. 	<ol style="list-style-type: none"> 1. Fill cleaner solution tank. 2. Review Clean Water Solution Tank Installation - Pg. 7. 3. Take to service center. To find nearest location, visit our website at www.hoover.com or call 1-800-944-9200.
Motor noise becomes high-pitched	<ol style="list-style-type: none"> 1. Dirty Water Tank is full. 2. Dirty water tank is clogged. 3. Air path is clogged. 4. The float in the Dirty Water Tank has been activated. 	<ol style="list-style-type: none"> 1. Empty Dirty Water Tank - Pg. 8. 2. Clean Dirty Water Tank - Pg. 12. 3. Unclog air path. 4. Review Emptying & Cleaning the Dirty Water Tank - Pg. 12.
Brushrolls are not spinning	<ol style="list-style-type: none"> 1. Belt needs to be changed. 2. Something is jammed in the brushroll. 	<ol style="list-style-type: none"> 1. Refer to how to change belt - Pg. 13. 2. Remove jammed item from cleaner with unit turned off and unplugged.

6. DÉPANNAGE

Si un problème mineur survient, il est habituellement possible de le résoudre facilement si la cause est indiquée dans la liste ci-dessous. Toute autre tâche d'entretien doit être confiée à un représentant de service autorisé. Si l'aspirateur ne fonctionne pas adéquatement, s'il est tombé, a été endommagé, a été laissé à l'extérieur ou est tombé dans l'eau, l'expédier à un centre de réparation pour qu'il soit vérifié.

⚠ AVERTISSEMENT: ⚠

Pour réduire le risque de se blesser, débrancher l'aspirateur avant le service.

PROBLÈMES	CAUSE POSSIBLE	SOLUTION POSSIBLE
L'appareil ne démarre pas	<ol style="list-style-type: none"> 1. La fiche de l'appareil n'est pas bien insérée dans la prise de courant. 2. Un fusible a sauté ou le disjoncteur s'est déclenché. 3. Réparation nécessaire. 	<ol style="list-style-type: none"> 1. Brancher l'appareil fermement. 2. Vérifier le fusible ou le disjoncteur de la maison. 3. Remplacer le fusible ou réenclencher le disjoncteur de la maison.
L'appareil ne ramasse pas la poussière ou faible suction	<ol style="list-style-type: none"> 1. Le réservoir d'eau sale n'est pas installé correctement. 2. Le réservoir d'eau sale est plein. 3. Le réservoir d'eau sale est obstrué. 4. La conduite d'air est obstruée. 	<ol style="list-style-type: none"> 1. Revoir l'installation du réservoir d'eau sale sur la base de la shampouineuse - page 8. 2. Vider le réservoir d'eau sale - page 8. 3. Nettoyer le réservoir d'eau sale - page 9. 4. Déboucher la conduite d'air.
De l'eau s'écoule de l'appareil	<ol style="list-style-type: none"> 1. Le réservoir d'eau sale n'est pas installé correctement. 2. Le réservoir d'eau sale n'est pas installé correctement. 3. Le réservoir d'eau propre/de solution n'est pas installé correctement. 	<ol style="list-style-type: none"> 1. Revoir l'installation du réservoir d'eau propre/de solution nettoyante - page 7. 3. Revoir l'installation du réservoir d'eau propre/de solution nettoyante - page 7.
L'appareil ne distribue pas de solution nettoyante	<ol style="list-style-type: none"> 1. Le réservoir d'eau propre/de solution est vide. 3. Réparation nécessaire. 	<ol style="list-style-type: none"> 1. Remplir le réservoir de solution. 2. Revoir l'installation du réservoir d'eau propre/de solution nettoyante - page 7. 3. Apporter l'appareil au centre de services. Pour connaître l'adresse du centre de services le plus près, visiter notre site Web au www.hoover.com ou composer le 1 800 944-9200.
Le son du moteur devient plus aigu	<ol style="list-style-type: none"> 1. Le réservoir d'eau sale est plein. 2. Le réservoir d'eau sale est obstrué. 3. La conduite d'air est obstruée. 4. Revoir la vidange et le nettoyage du réservoir d'eau sale - page 8. 	<ol style="list-style-type: none"> 1. Vider le réservoir d'eau sale - page 8. 2. Nettoyer le réservoir d'eau sale - page 9. 3. Déboucher la conduite d'air. 4. Revoir la vidange et le nettoyage du réservoir d'eau sale - page 8.
Les rouleaux-brosses ne tournent pas	<ol style="list-style-type: none"> 1. La courroie doit être remplacée. 2. Le rouleau-brosse est obstrué. 	<ol style="list-style-type: none"> 1. Consulter les instructions de remplacement de la courroie - page 10. 2. Retirer le bourrage après avoir arrêté et débranché l'appareil.

7. SERVICE

Pour obtenir du service autorisé HooverMD et des pièces HooverMD d'origine, trouver l'atelier de service garanti HooverMD autorisé le plus près de la façon suivante :

- Consulter les pages jaunes sous « aspirateur » ou « Appareils ménagers ».
- Visiter notre site Web à hoover.com (clients des États-Unis) ou hoover.ca (clients du Canada). Cliquer sur le lien des centres de service pour trouver l'atelier de service le plus près.
- Pour accéder au service d'aide automatisé qui vous indiquera l'emplacement des centres de service autorisés, composer le 1 800 944-9200.

Né pas envoyer votre appareil à HooverMD, à Glenwillow, pour l'entretien. Cela n'occasionnerait que des retards. Pour obtenir de l'assistance supplémentaire :

Pour parler à un représentant du service à la clientèle, composer le 1-800-944-9200, du lundi au vendredi, de 8 h à 19 h (HNE). Toujours identifier votre produit au moyen du numéro de modèle complet pour demander des renseignements ou commander des pièces. (Le numéro de modèle est inscrit en dessous de l'appareil.)

NE PAS RETOURNER CE PRODUIT AU MAGASIN.

8. PRODUITS POUR LE NETTOYAGE

AVERTISSEMENT : Pour réduire les risques de choc électrique causés par des composants internes endommagés, n'utiliser que les produits nettoyeurs HooverMD et les accessoires pour les surfaces dures conçus pour cet appareil, tel qu'il est indiqué ci-dessous.

Guide de produits nettoyeurs HooverMD

Pour un rendement optimal, utiliser les détergents, les lingettes et les nettoyeurs tâches de marque HooverMD offerts sur le site Web Hoover.com et chez les distributeurs partout au pays.

Nom du produit	Shampooing Double puissance
Pro Plus 2x 32oz/64oz	✓
Pet Plus 2x 32oz/64oz	✓
Clean Plus 2x 32oz/64oz	✓

7. SERVICE

To obtain approved Hoover® service and genuine Hoover® parts, locate the nearest Authorized Hoover® Warranty Service Dealer (Depot) by:

- Checking the Yellow Pages under “Vacuum Cleaners” or “Household”.
- Visit our website at hoover.com (U.S. Customers) or hoover.ca (Canadian customers).

Follow the service center link to find the service outlet nearest you.

- For an automated referral of authorized service outlet locations call 1-800-944-9200.

Do not send your vacuum to Hoover®, Inc., Company in Glenwillow for service. This will only result in delay.

If you need further assistance:

To speak with a customer service representative call 1-800-944-9200; Mon-Fri 8am-7pm EST.

Always identify your vacuum by the complete model number when requesting information or ordering parts. (The model number appears on the bottom of the vacuum.)

PLEASE DO NOT RETURN THIS PRODUCT TO THE STORE.

8. CLEANING PRODUCTS

WARNING: To reduce the risk of fire and electric shock due to internal component damage, use only Hoover® cleaning products intended for use with the appliance as noted below.

Hoover® Cleaning Solution Guide

Product Name	Clean Plus 2x 32oz/64oz	Pet Plus 2x 32oz/64oz	Pro Plus 2x 32oz/64oz
POWERPATH Carpet Washer	✓	✓	✓

For optimal performance use Hoover brand detergents, wipes, and spot cleaners available at Hoover.com and retailers nationwide.

9. WARRANTY

LIMITED ONE YEAR WARRANTY

(Domestic Use)

WHAT THIS WARRANTY COVERS

When used and maintained in normal household use and in accordance with the Owner's Manual, your HOOVER® product is warranted against original defects in material and workmanship for a full one year from date of purchase (the "Warranty Period"). During the Warranty Period, Hoover® will provide labor and parts, at no cost to you, to correct any such defect in products purchased in the United States, U.S. Military Exchanges and Canada.

HOW TO MAKE A WARRANTY CLAIM

If this product is not as warranted, take or send the product to either a Hoover® Sales and Service Center or Hoover® Authorized Warranty Service Dealer along with proof of purchase. For an automated referral to authorized service outlets in the U.S.A., phone: 1-800-944-9200 OR visit Hoover® online at www.hoover.com. For additional assistance or information concerning this Warranty or the availability of warranty service outlets, phone the Hoover® Consumer Response Center, Phone 1-800-944-9200, Mon-Fri 8am-7pm EST. In Canada, contact Hoover® Canada, Carson Building, 100 Carson St., Etobicoke, Ontario M8W 3R9, Phone: 1-800-944-9200, Mon-Fri 8am-7pm EST.

WHAT THIS WARRANTY DOES NOT COVER

This Warranty does not cover: use of the product in a commercial operation (such as maid, janitorial and equipment rental services), improper maintenance of the product, damage due to misuse, acts of God, nature, vandalism or other acts beyond the control of Hoover®, owner's acts or omissions, use outside the country in which the product was initially purchased and resales of the product by the original owner. This warranty does not cover pick up, delivery, transportation or house calls. However, if you mail your product to a Hoover® Sales and Service Center for warranty service, cost of shipping will be paid one way.

This warranty does not apply to products purchased outside the United States, including its territories and possessions,

outside a U.S. Military Exchange and outside of Canada. This warranty does not cover products purchased from a party that is not an authorized retailer, dealer, or distributor of Hoover® products.

OTHER IMPORTANT TERMS

This Warranty is not transferable and may not be assigned. This Warranty shall be governed and construed under the laws of the state of Ohio. The Warranty Period will not be extended by any replacement or repair performed under this Warranty.

THIS WARRANTY IS THE EXCLUSIVE WARRANTY AND REMEDY PROVIDED BY HOOVER®. ALL OTHER WARRANTIES, EXPRESSED OR IMPLIED, INCLUDING WARRANTIES OF MERCHANTABILITY OR FITNESS FOR PARTICULAR PURPOSE, ARE DISCLAIMED. IN NO EVENT WILL HOOVER® BE LIABLE FOR ANY SPECIAL, INDIRECT, INCIDENTAL OR CONSEQUENTIAL DAMAGES OF ANY KIND OR NATURE TO OWNER OR ANY PARTY CLAIMING THROUGH OWNER, WHETHER BASED IN CONTRACT, NEGLIGENCE, TORT OR STRICT PRODUCTS LIABILITY OR ARISING FROM ANY CAUSE WHATSOEVER. Some states do not allow the exclusion of consequential damages, so the above exclusion may not apply to you. This warranty gives you specific rights; you may also have others that vary from state to state.

ÉLÉMENTS COUVERTS PAR LA PRÉSENTE GARANTIE

présente garantie ne couvre pas le ramassage, la livraison, le transport ou la réparation à domicile du produit. Cependant, si le produit est posé à un centre de vente et de service Hoover® pour une réparation sous garantie, son service Hoover® pour une réparation sous garantie, son renvoi sera payé.

La présente garantie ne s'applique pas aux produits achetés hors des États-Unis (ce qui comprend ses territoires et possessions), hors du Programme d'échanges millitaires américain, ou hors du Canada. Cette garantie ne couvre pas les produits achetés chez un tiers autre qu'un détaillant, marchand ou distributeur autorisé de produits Hoover®.

AUTRES MODALITÉS IMPORTANTES

La présente garantie n'est pas transférable et ne peut pas être cédée. La présente garantie sera régie et interprétée selon les lois de l'État de l'Ohio. La période de garantie ne peut pas être prolongée par quelque réparation ou remplacement que ce soit exécuté en vertu de la présente garantie.

CETTE GARANTIE EST L'UNIQUE GARANTIE ET RECOURS OFFERTS PAR HOOVER®. L'ENTREPRISE DÉCLINE TOUTE RESPONSABILITÉ QUANT À TOUTES LES AUTRES GARANTIES EXPRESSES OU TACITES, Y COMPRIS LES GARANTIES LIÉES À LA QUALITÉ MARCHANDE OU À LA QUESTION SUR LA PRÉSENTE GARANTIE OU SUR L'emplacement des différents centres de service sous garantie, communiquer avec le Centre de service à la clientèle de Hoover® en composant le 1-800-944-9200, du lundi au vendredi, de 8 h à 19 h (HNE). Au Canada, communiquer avec Hoover® Canada, Carson Building, 100 Carson St., Etobicoke, Ontario M8W 3R9, Tél. : 1-800-944-9200, du lundi au vendredi, de 8 h à 19 h (HNE).

ÉLÉMENTS NON COUVERTS PAR LA PRÉSENTE GARANTIE

La présente garantie ne couvre pas : toute utilisation commerciale du produit (ex. : dans le cadre de services ménagers, de conciergerie ou de location de matériel), l'entretien inadéquat du produit, les dommages liés à une utilisation inadéquate, à des cas fortuits ou catastrophes naturelles, au vandalisme, à tout autre acte hors du contrôle de Hoover® ou à tout acte ou négligence de la part du propriétaire de l'appareil, toute utilisation dans un pays autre que celui où le produit a été acheté initialement, et tout produit revendu par son propriétaire original. La

LIMITÉE D'UN AN DE GARANTIE

(utilisation intérieure)

9. GARANTIE