



- Please read these instructions carefully before using your product.
- Let us help you put your product together, order parts and accessories or answer any questions.
- Please Do Not Return This Product To The Store.

- Lire ces instructions attentivement avant d'utiliser ce produit..
- Permettez-nous de vous aider à assembler votre produit ou à obtenir des pièces et des accessoires, ou de répondre à vos questions.
  - Ne pas retourner ce produit au magasin.

- Lea atentamente estas instrucciones antes de usar su producto.
- Permitanos ayudarle a armar su producto, encargar piezas y accesorios, o responder cualquier pregunta.
- Por favor no devuelva este producto a la tienda.

<p>©2013 All rights reserved. Part # 961151123 ID109082 R0 12/13</p>		
<p>Call us toll-free: Customer Service <b>1-800-321-1134</b> Mon.-Fri. 8:00 a.m.-7:00 p.m. E.S.T. (USA &amp; Canada) <b>www.dirtdevil.com</b></p>	<p>Appelez-nous sans frais au <b>1 800 321 1134</b> du lundi au vendredi, de 8 h à 19 h (HNE). (É.U. et Canada) <b>www.dirtdevil.com</b></p>	<p>Llámenos gratuitamente al <b>1 800 321 1134</b>, de lunes a viernes, de 8 a.m. a 7 p.m. (HNE). (EE.UU. y Canadá) <b>www.dirtdevil.com</b></p>

#### Warranty Registration

Be sure to register your product online at www.DirtDevil.com or call **1-800-321-1134** to register by phone.
**Hint: Attach your sales receipt to this Owner’s manual. Verification of date of purchase may be required for warranty service of your Dirt Devil® product.**

**Enregistrement de la garantie**
N'oubliez pas d'enregistrer votre produit en ligne, à l'adresse www.DirtDevil.com, ou par téléphone, au **1 800 321 1134**.
**Conseil :** Il est recommandé de joindre votre reçu de caisse au guide d'utilisation, car la date d'achat peut devoir être vérifiée avant toute réparation couverte par la garantie de votre produit.

**Registro de Garantía**
Asegúrese de registrar su producto en línea en www.DirtDevil.com o llame al **1 800 321 1134** para registrarlo por teléfono.
**Consejo:** Adjunte su recibo de compra a este Manual del usuario. Es posible que se requiera la verificación de la fecha de compra para el servicio de garantía de su producto Dirt Devil®.

For quick reference, please record your product information below.
Veuillez consigner les renseignements concernant votre appareil ci-dessous pour pouvoir les consulter rapidement.

Para una referencia rápida, registre la información relativa a su producto a continuación.

<p><b>Model #:</b> /N° de modèle: / Modelo #:</p>
<p><b>Mfg. Code:</b> /Code de fabrication: / Código de FAB:</p>
<p><small>(Mfg. code located on the back or bottom of product) (Le code de fabrication figure à l'arrière ou au bas de l'aspirateur.) (El código de fab. se encuentra en la parte posterior o inferior del producto.)</small></p>

**IMPORTANT: READ CAREFULLY BEFORE ASSEMBLY AND USE. THIS PRODUCT IS INTENDED FOR HOUSEHOLD USE ONLY. IF USED COMMERICALLY WARRANTY IS VOID.**
**IMPORTANT SAFETY INSTRUCTIONS**
**SAVE THESE INSTRUCTIONS**

When using an electrical appliance, basic precautions should always be followed, including the following:

**READ ALL INSTRUCTIONS BEFORE USING THIS APPLIANCE.**

**WARNING: TO REDUCE THE RISK OF FIRE, ELECTRIC SHOCK OR INJURY:**

- Fully assemble before operating.
- Operate cleaner only at voltage specified on data plate on back of cleaner.
- Do not leave appliance when plugged in. Unplug from outlet when not in use and before cleaning or servicing.
- Do not use outdoors or on wet surfaces.
- Do not allow to be used as a toy. Not intended for use by children age 12 and under. Close supervision is necessary when used near children. To avoid injury or damage, keep children away from product, and do not allow children to place fingers or other objects into any openings.
- Use only as described in this manual. Use only manufacturer’s recommended attachments and products.
- Do not use with damaged cord or plug. If appliance is not working as it should, has been dropped, damaged, left outdoors, or dropped into water, take it to a service center prior to continuing use.
- Do not pull or carry by cord, use cord as a handle, close a door on cord, or pull cord around sharp edges or corners. Do not place product on cord. Do not run appliance over cord. Keep cord away from heated surfaces.
- Do not unplug by pulling on cord. To unplug, grasp the plug, not the cord.
- Do not handle plug or appliance with wet hands.
- Do not put any objects into openings. Do not use with any opening blocked; keep free of dust, lint, hair, and anything that may reduce air flow.
- Turn off all controls before unplugging.
- Use extra care when cleaning on stairs. When not in use do not place cleaner on stairs or furniture, as it may result in injury or damage.
- Do not clean over floor electrical outlets.
- Do not use for space heating purposes.
- Do not immerse in water.
- Do not use any extension cord with this product.
- Do not place hands or feet under the cleaner while it is in operation as the unit gets very hot and may create a burn hazard.
- To protect against a risk of electric shock, do not immerse the cleaner into water or any other liquids.
- To avoid burn or injury, do not apply steam directly to any person or animal.
- Only use water to refill the water tank. Do not use any type of chemicals or additives in the water tank.
- Do not add descaling, aromatic, alcoholic products, cleaning solutions, scented perfumes, oils, or any other chemicals to the water used in this appliance as this may damage the unit or make it unsafe for use. While this cleaner is designed for tap water, to increase effectiveness of the steam and to avoid build up of minerals, you may use distilled water to fill cleaner.
- Do not use cleaner in an enclosed space filled with vapor given off by oil-based paint, paint thinners, some moth proffing substances, flammable dust, or other explosive or toxic vapors.
  - When is use, never turn the cleaner over or use while on it's side.
  - Allow cleaner sufficient time to cool prior to removing the pad.
- Before cleaning the appliance, unplug the power cord from the electrical outlet and clean with a dry or damp cloth. Do not pour water or use alcohol, benzene or paint thinner on the unit.
- Do not use in areas where flammable or combustible liquids, such as gasoline may be present.
- Do not use without pad properly attached to mophead.
- Do not use on leather, wax polished furniture or floors, synthetic fabrics, velvet or other delicate, steam sensitive materials.
- Do not operate without water in water tank.
- WARNING:** This product contains chemicals, known to the State of California to cause cancer and birth defects or other reproductive harm. ***WASH HANDS AFTER USING.***

**CAUTION: TO REDUCE THE RISK OF DAMAGE:**

- Store appropriately indoors in a dry place. Do not expose machine to freezing temperatures.
- Never use appliance without microfiber pad attached.
- Never leave in one spot or on any surface for any period of time when pump is turned on and steam is activated.

**SAVE THESE INSTRUCTIONS**

## WARNING:

To reduce the risk of electric shock, this appliance has a polarized plug (one blade is wider than the other). This plug will fit in a polarized outlet only one way. If the plug does not fit fully in the outlet, reverse the plug. If it still does not fit, contact a qualified electrician to install the proper outlet. Do not change the plug in any way.

## FRANÇAIS

**IMPORTANT : LIRE CES INSTRUCTIONS ATTENTIVEMENT AVANT D’ASSEMBLER ET D’UTILISER L’APPAREIL. CE PRODUIT EST RÉSERVÉ À UN USAGE DOMESTIQUE.L’UTILISATION DE CE PRODUIT À DES FINS COMMERCIALES INVALIDE LA PRÉSENTE GARANTIE.**

**CONSIGNES DE SÉCURITÉ IMPORTANTES**
**RANGER ET CONSERVER CES INSTRUCTIONS**

Durant l’utilisation d’un appareil électrique, toujours respecter les précautions élémentaires, y compris les suivantes :

**LIRE TOUTES LES INSTRUCTIONS AVANT D’UTILISER CET APPAREIL.**

**AVERTISSEMENT : AFIN DE RÉDUIRE AU MINIMUM LES RISQUES D’INCENDIE, DE CHOC ÉLECTRIQUE OU DE BLESSURES :**

- Assembler complètement avant l’utilisation.
- N'utiliser l'appareil qu'à la tension spécifiée sur la plaque signalétique située à l'arrière de l'appareil.
- Ne pas laisser l'appareil sans surveillance lorsqu'il est branché. Le débrancher quand il n'est pas utilisé et avant d'en faire l'entretien.
- Ne pas utiliser l'appareil à l'extérieur ou sur des surfaces humides.
- Ne pas permettre que l'appareil soit utilisé comme un jouet. Ce produit n'est pas conçu pour être utilisé par des enfants de 12 ans et moins. Exercer une étroite surveillance lorsque l'appareil est utilisé à proximité d'enfants. Pour éviter les ris ques de blessures ou de dommages, tenir le produit hors de la portée des enfants, et ne pas leur permettre de placer leurs doigts ou des objets dans les ouvertures.
- L'appareil doit être utilisé seulement comme indiqué dans ce manuel. Utiliser uniquement les accessoires et les produits recommandés par le fabricant.
- Ne pas utiliser l'appareil si la fiche ou le cordon est endommagé. Si l'aspirateur ne fonctionne pas adéquatement, s'il est tombé, a été endommagé, a été laissé à l'extérieur ou est tombé dans l'eau, l'expédier à un centre de réparation pour qu'il soit vérifié.

- Ne pas tirer l'appareil par le cordon, ne pas se servir du cordon comme poignée, ne pas fermer de portes sur le cordon et ne pas contourner des coins ou des rebords tranchants avec le cordon. Éviter de faire rouler l'appareil sur le cordon. Tenir le cordon éloigné des surfaces chaudes.
- Ne pas tirer sur le cordon pour débrancher l'appareil, mais plutôt sur la fiche.
- Ne pas manipuler la fiche ou l'aspirateur avec les mains mouillées.
- Ne pas insérer d'objets dans les ouvertures de l'appareil. Ne pas utiliser l'appareil si les orifices sont obstrués; retirer la poussière, la mousse, les cheveux ou tout ce qui pourrait réduire le débit d'air.
- Turn off all controls before unplugging.
- Faire preuve de grande prudence pendant l'utilisation dans un escalier. Ne pas placer l'appareil dans un escalier ou sur un meuble, ce qui pourrait causer des blessures ou des dommages.
- Ne pas passer l'appareil sur les prises électriques sur le plancher.
- Ne pas utiliser pour chauffer.
- Ne pas immerger dans l'eau.
- Ne pas utiliser de rallonge avec cet appareil.
- Ne pas placer les mains ou les pieds sous l'appareil lorsqu'il est en marche, car il devient très chaud et risque de provoquer des brûlures.
- Afin d'éviter les risques de chocs électriques, ne pas immerger l'appareil dans l'eau ou tout autre liquide.
- Pour éviter les brûlures ou les blessures, ne pas diriger le jet de vapeur directement vers une personne ou un animal.
- N'utiliser que de l'eau pour remplir le réservoir d'eau. Ne pas verser de produits ou d'agents chimiques dans le réservoir d'eau.
- Ne pas ajouter de solutions de détartrage, de produits aromatisés ou alcoolisés, de solutions de nettoyage, de parfums, d'huiles ou d'autres produits chimiques à l'eau utilisée avec l'appareil, car ils risquent d'endommager l'appareil ou de nuire à son utilisation sécuritaire. Bien que l'appareil soit conçu pour être utilisé avec l'eau du robinet, pour accroître l'efficacité de la vapeur et pour éviter l'accumulation de minéraux, vous pouvez remplir le réservoir d'eau distillée.
- Ne pas utiliser l'appareil dans des espaces clos où abondent des vapeurs émises par de la peinture à l'huile, des diluants à peinture, des apprêts antimites, de la poussière inflammable ou d'autre vapeur explosive ou toxique.
- Ne jamais retourner l'appareil lorsqu'il est en marche ou l'utiliser lorsqu'il repose sur son flanc.
- Permettre à l'appareil de refroidir suffisamment avant de retirer le tampon.
- Avant de nettoyer l'appareil, le débrancher de la prise de courant; le nettoyer à l'aide d'un chiffon sec ou humide. Ne pas verser d'eau ou d'alcool, de benzène ou de diluant à peinture sur l'appareil.
- Ne pas utiliser l'appareil dans des endroits où des liquides inflammables ou combustibles comme de l'essence pourraient être présents.
- Ne pas utiliser si le tampon n'est pas adéquatement fixé à la tête du balai.
- Ne pas utiliser l'appareil sur du cuir, des meubles ou des planchers cirés, des tissu synthétiques ou des tissus délicats en velours ou sensibles à la vapeur.
- Ne pas utiliser l'appareil s'il n'y a pas d'eau dans le réservoir d'eau.
- AVERTISSEMENT :** Cet appareil contient des produits chimiques reconnus par l'état de la californie comme pouvant causer le cancer, entraîner des malformations congénitales ou causer d'autres dommages aux organes de reproduction. ***SE LAVER LES MAINS APRÈS L'UTILISATION DE L'APPAREIL.***

**MISE EN GARDE : POUR RÉDUIRE LES RISQUES DE DOMMAGES :**

- Ranger adéquatement à l'intérieur, dans un endroit sec. Ne pas exposer l'appareil à des températures de gel.
- Ne jamais utiliser l'appareil sans le tampon en microfibrés.
- Ne jamais laisser l'appareil au même endroit ou sur toute surface pendant de longues périodes de temps lorsque la pompe est en marche et que la vapeur est activée.

**CONSERVER CES INSTRUCTIONS**

## ESPAÑOL

**IMPORTANTE: LEA ATENTAMENTE ANTES DE ENSAMBLAR Y USAR. ESTE PRODUCTO ESTÁ DISEÑADO SÓLO PARA USO DOMÉSTICO. EL USO COMERCIAL DE ESTE PRODUCTO ANULA LA GARANTÍA.**

**¡SALVAGUARDIAS IMPORTANTES!**
**¡GUARDE ESTAS INSTRUCCIONES!**

Al usar un aparato eléctrico, observe siempre las precauciones básicas, incluyendo las siguientes:

**LEA TODAS LAS INSTRUCCIONES ANTES DE USAR ESTE APARATO**

**ADVERTENCIA: PARA REDUCIR EL RIESGO DE INCENDIOS, CHOQUES ELÉCTRICOS O LESIONES:**

- Ensamble completamente el producto antes de hacerlo funcionar.
- Use la aspiradora solamente con el voltaje especificado en la placa de datos ubicada en la parte inferior de la misma.

- Haga funcionar la aspiradora solamente con el voltaje especificado en la placa de datos, que se encuentra en la parte posterior de la aspiradora.
- No use este aparato en lugares al aire libre ni en superficies húmedas.
- No permita que el aparato se use como un juguete. No está diseñado para que lo usen niños de 12 años o menos. Se requiere una supervisión estricta cuando este aparato se usa cerca de los niños. Para evitar lesiones o daños, mantenga a los niños lejos del producto y no permita que coloquen los dedos ni otros objetos dentro de las aberturas.
- Use el producto sólo como se describe en este manual. Use sólo los accesorios y productos recomendados por el fabricante.
- No use este aparato con un cordón o enchufe dañados. Si el aparato no está funcionando adecuadamente, se dejó caer, se dañó, se dejó a la intemperie o se dejó caer dentro del agua, llévelo a un Centro de servicio antes de continuar usándolo.
- No tire del cordón ni traslade el aparato jalando del cordón, ni tampoco lo use como manija; no cierre la puerta cuando el cordón está atravesado ni tire de este alrededor de bordes o esquinas filosos. No coloque el producto sobre el cordón. No haga funcionar el aparato encima del cordón. Mantenga el cordón lejos de superficies calientes.
- No lo desenchufe tirando del cordón. Para desenchufarlo, sujete el enchufe, no el cordón.
- Nunca manipule el enchufe ni el aparato con las manos húmedas.
- No coloque ningún objeto en las aberturas. No use este aparato con ninguna abertura obstruida; manténgalo libre de suciedad, pelusa, cabello y cualquier objeto que pueda reducir el flujo de aire.
- Turn off all controls before unplugging.
- Tenga especial cuidado al limpiar escaleras. No coloque el aparato sobre escaleras ni muebles, ya que puede ocasionar lesiones o daños.
- No lave las superficies sobre tomacorrientes eléctricos de piso.
- No la utilice para la calefacción de superficies.
- No la sumerja en agua.
- No use ningún cordón de extensión con este producto.
- No coloque las manos ni los pies debajo de la aspiradora mientras está en funcionamiento, ya que la unidad se calienta mucho y hay peligro de quemaduras.

- Para evitar el riesgo de descarga eléctrica, no sumerja la aspiradora en agua ni en ningún otro líquido.
- Para evitar quemaduras o lesiones, no aplique vapor directamente sobre ninguna persona o animal.
- Sólo utilice agua para volver a llenar el tanque. No utilice ningún tipo de productos químicos o aditivos en el tanque de agua.
- No agregue soluciones limpiadoras desincrustantes, alcohólicas o aromáticas, perfumes, aceites ni ningún otro producto químico al agua que se utiliza en este aparato, ya que esto puede dañar la unidad o causar riesgos en su uso. La aspiradora está diseñada para utilizarse con agua de la llave, pero para aumentar la eficacia del vapor y evitar la acumulación de minerales, puede usar agua destilada en la aspiradora.
- No use la aspiradora en espacios cerrados con vapones provenientes de pinturas a base de aceite, solventes de pintura, sustancias contra polillas, polvos inflamables u otros vapores explosivos o tóxicos.
- Nunca voltee la aspiradora cuando esté funcionando, ni la utilice si está de lado.
- Esper e el tiempo suficiente para enfriarse antes de retirar la almohadilla.
- Antes de limpiar el aparato, desconecte el cable de alimentación del tomacorriente y limpie con un paño seco o húmedo. No vierta agua ni utilice alcohol, bencina o diluyente de pintura en la unidad.
- No utilice la aspiradora en áreas en que pueda haber materiales inflamables o combustibles, como la gasolina.
- No la utilice si la almohadilla no se encuentra conectada correctamente a la cabeza del trapeador.
- No la utilice en muebles de cuero, pisos pulidos con cera, telas sintéticas, terciopelo u otros materiales delicados sensibles al vapor.
- No la utilice si no hay agua en el tanque.
- ADVERTENCIA:** Este producto contiene químicos, conocidos por el estado de california como causantes de cáncer y defectos de nacimiento u otros daños reproductivos. **LÁVESE LAS MANOS DESPUÉS DE UTILIZAR.**

**PRECAUCIÓN: ADVERTENCIA PARA REDUCIR EL RIESGO DE DAÑOS:**

- Guarde el aparato de forma adecuada en la casa, en un lugar seco. No exponga el aparato a temperaturas de congelamiento.
- Nunca la utilice sin la almohadilla de microfibra.
- Nunca la deje en cierta zona o superficie ni un minuto cuando la bomba esté encendida y el vapor esté activado.

**GUARDE ESTAS INSTRUCCIONES**

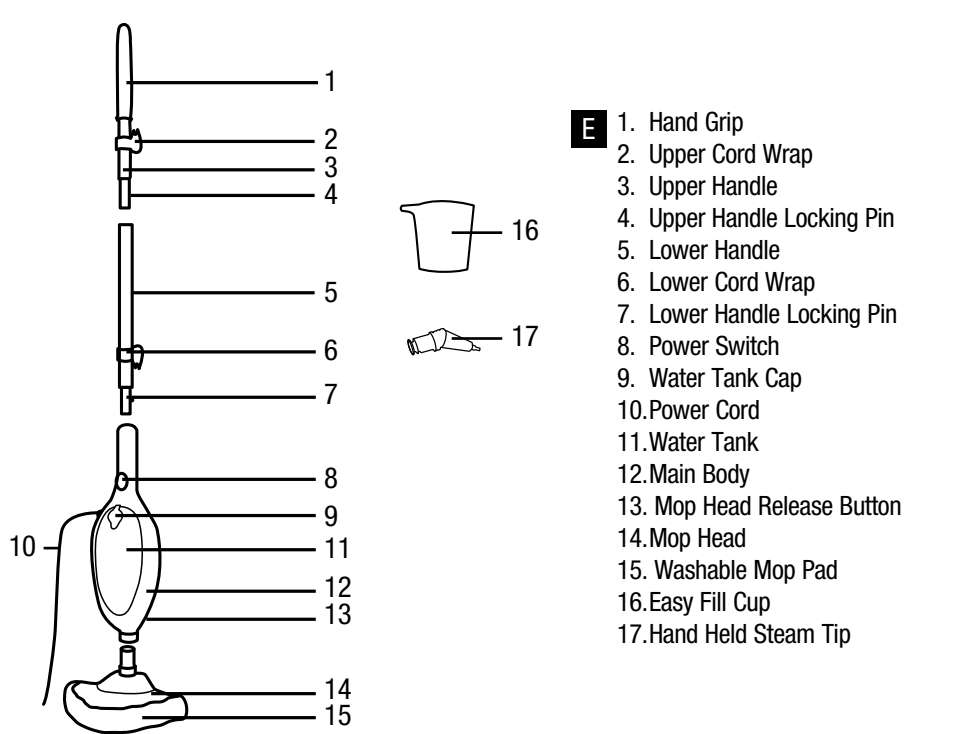

- F**
  - Poignée
  - Crochet supérieur pour le cordon
  - Partie supérieure du manche
  - Cheville d'arrêt de la partie supérieure du manche
  - Partie inférieure du manche
  - Cordon d'enroulement inférieur
  - Cheville d'arrêt de la partie inférieure du manche
  - Interrupteur marche/arrêt
  - Bouchon du réservoir d'eau
  - Cordon
  - Réservoir d'eau
  - Corps de l'appareil
  - Bouton de dégagement de la tête du balai
  - Tête de la vadrouille
  - Tampon lavable
  - Tasse facile à remplir
  - Embout à vapeur pour appareil portatif
- S**
  - Empuñadura de mano
  - Enrollador de cordón superior
  - Mango superior
  - Seguro del mango superior
  - Mango inferior
  - Gancho inferior para el cordón
  - Cable de alimentación inferior
  - Interruptor de alimentación
  - Tapa del tanque de agua
  - Cable de alimentación
  - Depósito de agua
  - Reservoir de la aspiradora
  - Botón para retirar la cabeza del trapeador
  - Depósito de agua
  - Almohadilla lavable para el trapeador
  - Contenedor para polvo
  - Punta de mano para vapor

**BEFORE USING FOR THE FIRST TIME**
**AVANT LA PREMIÈRE UTILISATION**
**ANTES DE LA PRIMERA UTILIZACIÓN**

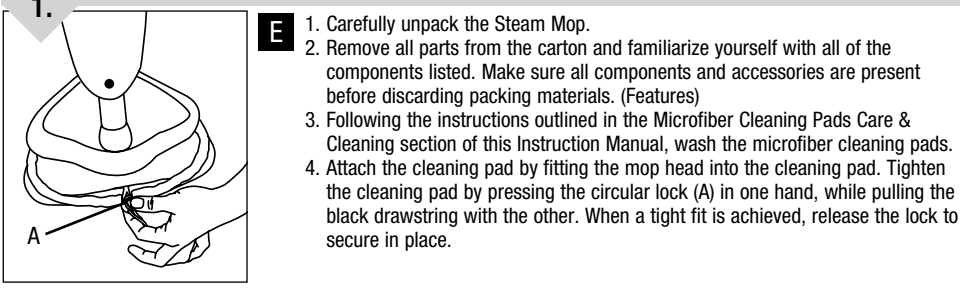

- F**
  - Retirer soigneusement la vadrouille à vapeur de son emballage.
  - Retirer toutes les pièces de la boîte et se familiariser avec toutes les composantes de l'appareil. S'assurer que toutes les pièces et composantes sont inclus avant de jeter le matériel d'emballage. (Caractéristiques)
  - Tout en suivant les instructions mentionnées dans la section « Entretien et nettoyage des tampons en microfibres » de ce manuel, nettoyer les tampons en microfibres.
  - Fixer le tampon en entrant la tête de la vadrouille dans le tampon. Serrer le tampon en pressant le verrouillage d'une main et en tirant la corde du tampon de l'autre. Quand le tampon est bien fixé, relâcher le verrouillage. (A)

- S**
  - Retirar cuidadosamente el trapeador vapor de su caja.
  - Retirar todas las piezas de la caja y familiarizarse con todos los componentes del aparato. Asegurarse de que todas las piezas y componentes estén incluidos antes de tirar el embalaje.
  - Siguendo las instrucciones mencionadas en la sección "Mantenimiento y limpieza de las almohadillas de microfibras" de este manual de instrucciones, limpiar las almohadillas.
  - Fijar la almohadilla metiendo la cabeza del trapeador en la misma. Sujetar la almohadilla apretando el botón de cierre con una mano y tirando de la cuerda de la almohadilla con la otra. Cuando la almohadilla esté bien fija, soltar el botón de cierre.

### ASSEMBLY/ASSEMBLAGE/ENSAMBLAR

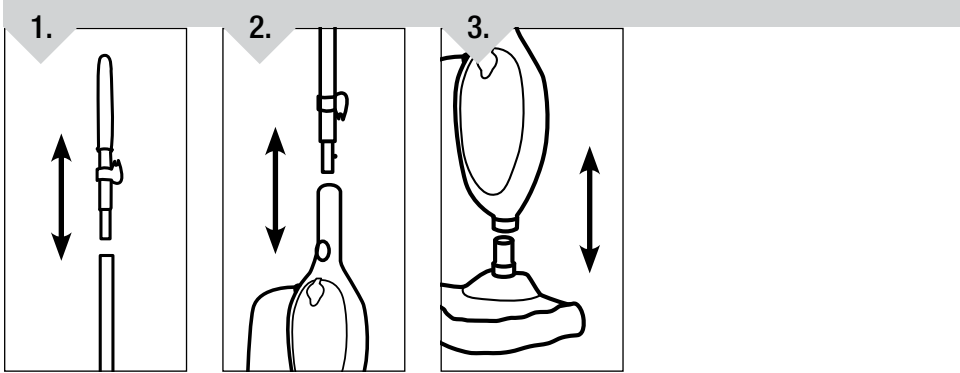

- E** To Assemble:
  - Locate upper handle and lower handle. Insert end of upper handle into top of lower handle. Press until the lock pin clicks into the pin set hole.
  - Insert handle assembly into opening in top of lower body. Press until locking metal pin locks into pin set hole.
  - Insert post on mop head into opening at bottom of main body until you hear a click.

- F** Pour assembler :
  - Repérer les parties supérieure et inférieure du manche. Insérer l'extrémité de la partie supérieure du manche dans le haut de la partie inférieure du manche. Appuyer jusqu'à ce que la cheville d'arrêt s'enclenche dans l'orifice.
  - Insérer l'assemblage du manche dans l'ouverture située sur le dessus de la partie inférieure de l'appareil. Appuyer jusqu'à ce que la cheville métallique s'enclenche dans l'orifice.
  - Insérer le tube de la tête du balai à vapeur dans l'ouverture située au bas du corps de l'appareil jusqu'à ce que vous entendiez le déclic d'enclenchement.

- S** Ensamblaje:
  - Ubique el mango superior y el mango inferior. Inserte el extremo del mango superior en la parte superior de la manija inferior. Presione hasta que suene cómo se cierra el seguro en el orificio.
  - Introduzca el conjunto de la manija en la abertura que se encuentra en la parte superior del cuerpo inferior. Presione hasta que suene cómo se cierra el seguro de metal en el orificio..
  - Inserte el perno de la cabeza del trapeador en el orificio que se encuentra en la parte inferior del cuerpo principal hasta que oiga un clic.

### HOW TO USE/ COMMENT UTILISER L'APPAREIL/ USO

**WARNING: TO REDUCE RISK OF PERSONAL INJURY - UNPLUG BEFORE CLEANING OR SERVICING.**
**AVERTISSEMENT : POUR RÉDUIRE LE RISQUE DE SE BLESSER, DÉBRANCHER L'ASPIRATEUR AVANT LE SERVICE.**
**ADVERTENCIA: PARA REDUCIR EL RIESGO DE LESIONES PERSONALES, DESCONECTE ANTES DE DAR SERVICIO.**

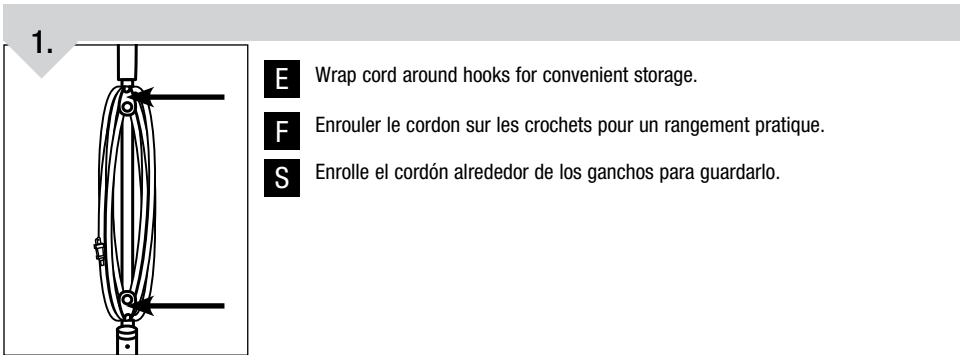

- E** **Filling the Water Tank**
NOTE: In hard water areas, or to prevent calcium and mineral deposits from accumulating on the heating element and mop head, you may use distilled or demineralized water in place of tap water.
  - Always make sure the cleaner is unplugged.
  - Make sure the microfiber cleaning pad is properly attached to the mop head. **WARNING: NEVER USE THE STEAM MOP WITHOUT THE MICROFIBER CLEANING PAD PROPERLY ATTACHED.**
  - Pull tab of water tank cap to open.
  - Use the water fill cup to fill water tank. **DO NOT OVERFILL.**
  - Replace the water tank cap. Ensure cap is fully seated.

- F** **Instructions pour la mise en marche**
**Remplissage du réservoir d'eau**
NOTE : Dans les secteurs où l'eau est dure, ou pour éviter les accumulations de dépôts de calcium et de minéraux sur l'élément chauffant et la tête de la vadrouille, on peut remplacer l'eau du robinet par de l'eau distillée ou déminéralisée.
  - Toujours s'assurer que l'appareil est débranché.
  - S'assurer que le tampon nettoyant en microfibres est bien fixé à la tête de la vadrouille.**VADROUILLE À VAPEUR SI LE TAMPON DE MICROFIBRES N'EST PAS CORRECTEMENT FIXÉ.**
  - Tirer la languette sur le bouchon du réservoir d'eau pour l'ouvrir.
  - Remplir le réservoir d'eau à l'aide de la tasse. **NE PAS TROP REMPLIR LE RÉSERVOIR.**
  - Remettre le bouchon du réservoir d'eau en place. S'assurer que le bouchon est bien en place.

- S** **INSTRUCCIONES PARA LA PUESTA EN MARCHA**
Llenado del depósito de agua
NOTA: En zonas en que el agua es dura, o para evitar la acumulación de depósitos de calcio y otros minerales en el elemento eléctrico y la cabeza del trapeador, se puede utilizar agua destilada o desmineralizada en lugar del agua del grifo.
  - Siempre asegúrese de que el limpiador está desconectado.
  - Asegurarse de que la almohadilla limpiadora de microfibras quede bien fija en la cabeza del trapeador. **ADVERTENCIA: NO UTILIZAR NUNCA EL TRAPEADOR DE VAPOR SI LA ALMOHADILLA DE MICROFIBRAS NO ESTÁ CORRECTAMENTE FIJADA.**
  - Jale la pestaña de la tapa del tanque de agua para abrirlo.
  - Utilice el contenedor de agua para llenar el tanque de agua. **NO VIERTA DEMASIADA AGUA EN EL TANQUE.**
  - Vuelva a colocar la tapa del tanque de agua Asegúrese de que la tapa esté en su lugar.



## HOW TO USE ON FLOORS UTILISATION SUR LES PLANCHERS CÓMO USAR EL APARATO EN SUELOS

**WARNING:** TO REDUCE RISK OF PERSONAL INJURY - UNPLUG BEFORE CLEANING OR SERVICING.
**AVERTISSEMENT :** POUR RÉDUIRE LE RISQUE DE SE BLESSER, DÉBRANCHER L'ASPIRATEUR AVANT LE SERVICE.
**ADVERTENCIA:** PARA REDUCIR EL RIESGO DE LESIONES PERSONALES, DESCONECTE ANTES DE DAR SERVICIO.

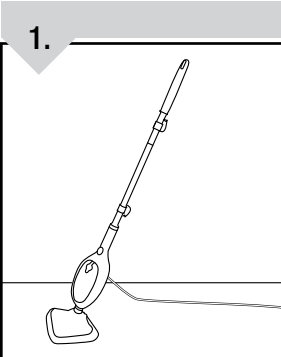

**CAUTION**

Do not clean over floor electrical outlets.

**MISE EN GARDE**

Ne pas passer l'appareil sur les prises électriques sur le plancher.

**PRECAUCIÓN**

No lave las superficies sobre tomacorrientes eléctricos de piso.

**E** **IMPORTANT:** Never use the Steam Mop without the microfiber cleaning pad properly attached to the mop head.
**IMPORTANT:** Check the water tank to ensure there is adequate water in the water tank.
1. For best results, thoroughly sweep or vacuum floor(s) prior to cleaning with the Steam Mop.
2. Unwrap the power cord completely.
3. Plug the unit into a 120V AC electric outlet.
4. Press the power switch to the ON (I) position. After 30 seconds, an audible hissing noise can be heard as the power switch will illuminate when switch is in ON (I) position, unit heats and steam production begins. Steam will wet microfiber cleaning pad.
5. Tilt the handle to a 45-degree angle and clean the floor area slowly. For best results: The cleaning pad should be changed when it gets too wet or if it is noticeably dirty.
6. Pay attention to the water tank to monitor remaining water/steam. As the water tank empties, a special water sensor will cause the unit to work intermittently and eventually stop running in order to protect the pump inside the unit. A vibrating sound may be heard.
The pump will turn OFF.

**WARNING:** Never leave the Steam Mop in one spot on any surface for an extended period of time with a damp or wet microfiber cleaning pad attached as this may damage the floor surface.
7. Press the steam pump switch to the OFF (O) position. Unplug the Steam Mop.
8. Refill the water tank using the water fill cup as previously described. (How To Use) Continue steam cleaning.
9. When cleaning with the Steam Mop is completed, press the steam pump switch to OFF (O).
Unplug the unit from the electrical outlet.
10.Carefully remove the microfiber cleaning pad from the Steam Mop head.
**CAUTION:** Cleaning pad and mop head may be hot.
**IMPORTANT:** Do not store unit with a damp or wet microfiber cleaning pad attached.

**F** **IMPORTANT:** Ne jamais utiliser la vadrouille à vapeur si le tampon de microfibras n'est pas correctement fixé à la tête de la vadrouille.
**IMPORTANT:** S'assurer qu'il y a suffisamment d'eau dans le réservoir d'eau.
1. Pour obtenir les meilleurs résultats, bien passer le balai ou l'aspirateur sur le plancher avant d'utiliser le balai à vapeur.
2. Dérouler complètement le cordon d'alimentation.
3. Brancher l'appareil dans une prise de courant de 120 V.c.a.
4. Mettre l'interrupteur à la position de marche (I). Après 30 secondes, un sifflement se fait entendre. L'interrupteur s'allume lorsqu'il est à la position de marche (I) et l'appareil se met à chauffer et à produire de la vapeur. La vapeur mouillera le tampon en microfibras.
5. Incliner le manche à 45 degrés et nettoyer le plancher lentement. Pour obtenir les meilleurs résultats, le tampon nettoyant doit être changé lorsqu'il devient trop mouillé ou s'il est sale.
6. Surveiller le réservoir d'eau pour s'assurer qu'il y a suffisamment d'eau/de vapeur. L'appareil étant doté d'un détecteur d'eau qui sert à protéger la pompe, lorsque le réservoir se vide, l'appareil se mettra à fonctionner de façon intermittente pour finalement arrêter de fonctionner. L'appareil émet d'ailleurs un son de vibration. Et la pompe s'éteint.
**AVERTISSEMENT :**
7. Appuyer sur l'interrupteur de la pompe à vapeur pour le mettre à la position d'arrêt (O). Débrancher le balai à vapeur.
8. À l'aide de la tasse, remplir le réservoir d'eau tel qu'indiqué précédemment. (Utilisation) Continuer le nettoyage à vapeur.
9. Une fois le nettoyage terminé, appuyer sur l'interrupteur de la pompe à vapeur pour le mettre à la position d'arrêt (O). Débrancher l'appareil de la prise de courant.
10.Retirer délicatement le tampon nettoyant en microfibras de la tête du balai à vapeur.
**MISE EN GARDE :** Le tampon nettoyant et la tête du balai à vapeur peuvent être chauds.
**IMPORTANT :** Ne pas ranger l'appareil lorsqu'un tampon nettoyant en microfibras humide ou mouillé y est fixé.

**S** **IMPORTANTE:** No utilizar nunca el trapeador de vapor si la almohadilla de microfibras no está correctamente fijada en la cabeza del trapeador.
**IMPORTANTE:** Revise el tanque para asegurarse de que haya suficiente agua.
1. Para obtener los mejores resultados, barra o aspire bien el piso antes de utilizar el trapeador de vapor.
2. Desenrolle completamente el cable de alimentación.
3. Conecte la unidad a una toma de corriente de 120V CA.
4. Presione el interruptor de encendido en la posición ON (I) (encendido). Después de 30 segundos, se escuchará un sildido y se iluminará el interruptor de encendido cuando éste se encuentre en posición ON (I) (encendido). La unidad se calienta y comienza la producción de vapor. El vapor humedecerá la almohadilla de microfibra.
5. Inclíne el mango a un ángulo de 45 grados para limpiar el área del piso lentamente. Para obtener mejores resultados: La almohadilla de limpieza debe cambiarse si se humedece o ensucia demasiado.
6. Verifique constantemente que haya suficiente agua en el tanque. Conforme se vacie el tanque, el sensor especial de agua hará que la unidad funcione intermitentemente, y finalmente dejará de funcionar para proteger a la bomba que se encuentra dentro de la unidad. Es posible que se escuche un sonido vibratorio. La bomba se apagará.
**ADVERTENCIA:** Nunca deje el trapeador de vapor en el mismo lugar durante un tiempo prolongado en ningún tipo de superficie si la almohadilla de microfibra está húmeda o mojada, porque puede dañar la superficie del suelo.
7. Presione el interruptor de la bomba de vapor a la posición (O) OFF (apagado). Desconecte el trapeador de vapor.
8. Vuelva a llenar el tanque de agua con el contenedor, como se describió anteriormente. (Cómo utilizar) La limpieza continúa con vapor.
9. Cuando termine de limpiar con el trapeador de vapor, presione el interruptor de la bomba de vapor para que quede en la posición (O) OFF (apagado). Desconecte la unidad de la toma eléctrica.
10.Retire con cuidado la almohadilla de microfibra de la cabeza del trapeador de vapor.
**PRECAUCIÓN:** Es posible que la almohadilla y la cabeza del trapeador estén calientes.
**IMPORTANTE:** No guarde la unidad sin retirar primero la almohadilla de microfibra húmeda o mojada.

## HOW TO USE HAND HELD OPERATION UTILISATION DE L'APPAREIL PORTATIF CÓMO UTILIZAR MANUALMENTE

**WARNING:** TO REDUCE RISK OF PERSONAL INJURY - UNPLUG BEFORE CLEANING OR SERVICING.
**AVERTISSEMENT :** POUR RÉDUIRE LE RISQUE DE SE BLESSER, DÉBRANCHER L'ASPIRATEUR AVANT LE SERVICE.
**ADVERTENCIA:** PARA REDUCIR EL RIESGO DE LESIONES PERSONALES, DESCONECTE ANTES DE DAR SERVICIO.

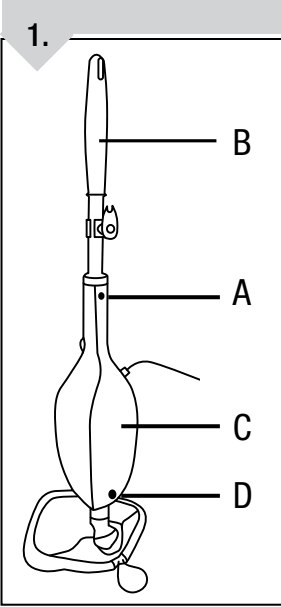

**E** **To Operate as a Handheld Sprayer**
1. With power switch in OFF (O=OFF) position. Insert hand-held steam tip until you hear a click. Press the power switch to the ON (I) position.
**F** **Pour utiliser comme vaporisateur portatif**
1. L'interrupteur étant à la position d'arrêt (O), insérer l'embout à vapeur pour appareil portatif jusqu'à ce que vous entendiez le dé clic d'enclenchement. Mettre l'interrupteur à la position de marche (I).
**S** **Para utilizar como rociador manual**
1. El interruptor de encendido debe encontrarse en la posición OFF (O = OFF) (apagado). Inserte la punta manual de vapor hasta que oiga un clic. Presione el interruptor de encendido en la posición ON (I) (encendido).

## HOW TO USE ON CARPETS\* UTILISATION SUR LES MOQUETTES\* CÓMO USAR EL APARATO EN MOQUETAS\*

**WARNING:** TO REDUCE RISK OF PERSONAL INJURY - UNPLUG BEFORE CLEANING OR SERVICING.
**AVERTISSEMENT :** POUR RÉDUIRE LE RISQUE DE SE BLESSER, DÉBRANCHER L'ASPIRATEUR AVANT LE SERVICE.
**ADVERTENCIA:** PARA REDUCIR EL RIESGO DE LESIONES PERSONALES, DESCONECTE ANTES DE DAR SERVICIO.

**E** Your Steam Mop is designed to clean carpets or rugs that will withstand high heat. Be sure to check the Use and Care instructions from the carpet manufacturer before steam cleaning.
**WARNING:** The carpet glider accessory is for use on carpeting and rugs only. Use of the carpet glider on other floor surfaces will cause streaking and possible scratching of the floor's surface.
**IMPORTANT:** Never use the Steam Mop without the microfiber cleaning pad properly attached to the mop head.
**IMPORTANT:** Check the water tank to ensure there is adequate water in the water tank.
For best results, thoroughly vacuum the carpets or rugs prior to steam cleaning.
1. Place the mop head (with microfiber cleaning pad in place) on top of the carpet glider.
2. Do not attempt to use the Steam Mop on carpet/rug surfaces without the carpet glider in place!
**CAUTION:** Never use the carpet glider on surfaces that are prone to scratching.
**CAUTION:** The Steam Mop emits steam and creates moisture.
If the Steam Mop operates too long in one place, water marks can result.
3. Steam clean carpets or rugs following the detailed instructions outlined in the (How To Use On Floors) section.
\*Included with select models only

**F** La vadrouille à vapeur est faite pour nettoyer des tapis ou des carpettes qui peuvent résister à des températures élev es. Consulter le manuel d'entretien fourni par le fabricant de tapis avant de nettoyer à la vapeur.
**AVERTISSEMENT :** Le glisseur de tapis ne doit être utilisé que pour les tapis et les carpettes. Utiliser le glisseur de tapis sur d'autres surfaces peut laisser des marques et même égratigner les autres types de planchers.
**IMPORTANT:** Ne jamais utiliser la vadrouille à vapeur sans que le tampon de microfibras ne soit correctement fixé à la tête de la vadrouille.
**IMPORTANT :** S'assurer qu'il y a suffisamment d'eau dans le réservoir d'eau.
Pour de meilleurs résultats, nettoyer complètement les tapis et carpettes avec un aspirateur avant de nettoyer à la vapeur. Placer la tête de la vadrouille (avec un tampon de microfibras bien fixé) dans le glisseur de tapis.
1. Ne pas utiliser la vadrouille à vapeur sur un tapis ou une carpette sans mettre le glisseur de tapis en place !
**ATTENTION :** Ne jamais utiliser le glisseur de tapis sur des surfaces qui peuvent s'égratigner.
**ATTENTION :** La vadrouille à vapeur produit de la vapeur et crée de l'humidité.
Si la vadrouille à vapeur demeure trop longtemps au même endroit, des marques d'eau peuvent apparaître.
2. Nettoyer les tapis ou carpettes à la vapeur en prenant soin de suivre les instructions indiquées dans la section "Utilisation de la vadrouille à vapeur sur vos planchers" de ce manuel d'instructions.
\* Inclus avec certains modèles seulement

**S** El trapeador de vapor está concebido para limpiar moquetas o alfombras que puedan resistir temperaturas elevadas. Antes de limpiar moquetas y alfombras, consultar el manual de mantenimiento facilitado por el fabricante de las mismas.
**ADVERTENCIA:** El deslizador para alfombras debe utilizarse solamente para moquetas y alfombras. Si se utiliza sobre otras superficies, podrá dejar marcas e incluso rayar otros tipos de piso.
**IMPORTANTE:** No utilizar nunca el trapeador de vapor sin que la almohadilla de microfibras esté correctamente fijada en la cabeza del trapeador.
**IMPORTANTE:** Revise el tanque para asegurarse de que haya suficiente agua.
1. Para obtener mejores resultados, limpiar completamente las moquetas y alfombras con una aspiradora antes de limpiar a vapor. Colocar la cabeza del trapeador (provista de una almohadilla de microfibras bien fijada) en el deslizador para alfombras.
2. No utilizar el trapeador de vapor sobre una moqueta o una alfombra sin haber colocado el deslizador para alfombras.
**¡CUIDADO!** No utilizar el deslizador para alfombras sobre superficies que puedan rayarse.
**¡CUIDADO!** El trapeador de vapor produce vapor y crea humedad. Si permanece demasiado tiempo en el mismo lugar, podrán aparecer marcas de agua.
3. Limpiar las moquetas o alfombras al vapor teniendo cuidado de seguir las instrucciones en la sección "Utilización del trapeador de vapor sobre pisos" en este manual de instrucciones.
\* Incluida sólo en algunos modelos

## GENERAL MAINTENANCE ENTRETIEN GÉNÉRAL MANTENIMIENTO GENERAL

**E** Any other servicing should be done by an authorized service representative.
If appliance is not working as it should, has been dropped, damaged, left outdoors, or dropped into water, take it to a service center prior to continuing use.

**F** Toute autre tâche d'entretien doit être confiée à un représentant de service autorisé.
Si l'aspirateur ne fonctionne pas adéquatement, s'il est tombé, a été endommagé, a été laissé à l'extérieur ou est tombé dans l'eau, l'expédier à un centre de réparation avant de poursuivre l'utilisation.

**S** Cualquier otra tarea de mantenimiento debe ser realizada por un representante de mantenimiento autorizado.
Si el aparato no está funcionando adecuadamente, se dejó caer, se dañó, se dejó a la intemperie o se dejó caer dentro del agua, lévelo a un centro de servicio antes de continuar usándolo.

## MICROFIBER CLEANING PADS CARE & CLEANING ENTRETIEN ET NETTOYAGE DES TAMPONS NETTOYANTS EN MICROFIBRES. CUIDADO Y LIMPIEZA DE LAS ALMOHADILLAS DE LIMPIEZA DE MICROFIBRA

**E** To ensure long life and continued cleaning ability, proper care of your microfiber cleaning pad is required.
Read and follow cleaning instructions.
1. Microfiber cleaning pads can be machine washed in warm water with a mild detergent after each use or when dirty.
**CAUTION:** Never use bleach or fabric softener.
**IMPORTANT:** Only use liquid detergent or soap.
2. Air dry pads for 24 hours.
**NOTE:** Cleaning pads may be machine tumble dried on low heat.
3. To avoid passing or picking up lint from the cleaning pads, wash the microfiber cleaning pads separately or place them in a garment bag.
**IMPORTANT:** Wash microfiber cleaning pads regularly. As with any fabric, dirt particles can cause the fibers to break down. Therefore regular cleaning will help preserve the cleaning efficiency of the microfiber cleaning pads.
4. As the microfiber cleaning pad is used, sometimes a thread will loosen or pull out. This is normal. Never pull loose threads as this can cause the weave to come undone. Simply trim any loose threads with a pair of sharp scissors.
5. Dusting Pad\* can be cared for and cleaned in same manner as microfiber pads.
\*Included with select models only

**F** Les tapis de microfibras doivent être bien entretenus pour s'assurer qu'ils dureront longtemps et conserveront leur capacité de nettoyage. Lire et suivre les instructions de nettoyage suivantes.
1. Les tampons de microfibras peuvent être lavés à la machine avec de l'eau chaude et un déterfiant doux après chaque utilisation ou quand ils sont sales.
**ATTENTION :** Ne jamais utiliser d'eau de javel ou d'assouplissant à tissus.
**IMPORTANT :** N'utiliser que du déterfiant ou du savon liquide.
2. Sécher les tampons à l'air pendant 24 heures.
**NOTE :** Les tampons nettoyants peuvent être mis à la sécheuse au niveau de chaleur le plus bas.
3. Afin d'éviter que des peluches ne soient retenues par les tampon, les laver séparément ou les placer dans un sac à vêtements.
**IMPORTANT :** Laver les tampons de microfibras régulièrement. Comme c'est le cas pour n'importe quel tissu, des particules de saleté peuvent s'incruster dans les fibres. Un nettoyage régulier préservera l'efficacité des tampons.
4. Avec l'usage, un tampon peut s'effiloche. Cela est normal. Ne jamais tirer sur les fils car le tissage peut se défaire.
Simplement couper les fils qui ressortent avec des ciseaux.
5. Le tampon à épousseter\* peut être entretenu et nettoyé de la même manière que les tampons en microfibras.
\* Inclus avec certains modèles seulement

**S** Las almohadillas de microfibras deben mantenerse en buen estado para asegurarse de que duren mucho tiempo y conserven su capacidad de limpieza. Leer y seguir las siguientes instrucciones de limpieza.
1. Las almohadillas de microfibras pueden lavarse a máquina con agua caliente y un detergente suave después de cada utilización o cuando estén sucias.
**¡CUIDADO!** No utilizar nunca lejía o suavizador de tejidos.
**IMPORTANTE:** Utilizar sólo detergente o jabón líquido.
2. Secar las almohadillas al aire durante 24 horas.
**NOTA:** Las almohadillas limpiadoras pueden ponerse en la secadora al nivel de calor más bajo.
3. A fin de evitar que se suelten pelusas de las almohadillas, lavar éstas por separado o colocarlas en una bolsa para prendas pequeñas o delicadas.
**IMPORTANTE:** Lavar regularmente las almohadillas de microfibras. Igual que sucede con cualquier tejido, unas partículas de suciedad pueden incrustarse en las fibras. Una limpieza regular preservará la eficacia de las almohadillas.
4. Con el uso, una almohadilla puede deshilacharse. Esto es normal. No tirar nunca de los hilos, pues el tejido puede deshacerse. Cortar simplemente con tijeras los hilos que sobresalgan.
5. El método de cuidado y limpieza de las almohadillas de microfibra puede aplicarse a la almohadilla para polvo\*.
\* Incluida sólo en algunos modelos

## CARE & CLEANING ENTRETIEN ET NETTOYAGE CUIDADO Y LIMPIEZA

**WARNING:** TO REDUCE RISK OF PERSONAL INJURY - UNPLUG BEFORE CLEANING OR SERVICING.
**AVERTISSEMENT :** POUR RÉDUIRE LE RISQUE DE SE BLESSER, DÉBRANCHER L'ASPIRATEUR AVANT LE SERVICE.
**ADVERTENCIA:** PARA REDUCIR EL RIESGO DE LESIONES PERSONALES, DESCONECTE ANTES DE DAR SERVICIO.

**E**
1. Always unplug and allow the Steam Mop to cool completely before cleaning or moping.
2. Press the round black lock and pull it downwards to loosen the microfiber cleaning pad's drawingring.
3. **CAUTION:** Carefully remove the cleaning pad from the mop head, as mop pad and lower assembly may be hot.
4. Any water remaining in the water tank should be emptied before storing the Steam Mop.
5. Wipe all exterior surfaces of Steam Mop with a damp or dry, soft cloth.

**F**
1. Toujours débrancher et laisser la vadrouille à vapeur refroidir complètement avant de la nettoyer ou de la déplacer.
2. Appuyer sur le bouton de verrouillage noir et pousser vers le bas pour relâcher la corde du tampon de microfibras.
3. **ATTENTION :** Retirer soigneusement le tampon nettoyant de la tête de la vadrouille car le tampon et la section inférieure de la vadrouille peuvent être chauds.
4. L'eau restée dans le réservoir doit être vidée avant de ranger la vadrouille à vapeur.
5. Essuyer toutes les surfaces extérieures de la vadrouille à vapeur avec un linge humide ou un linge sec et doux.

**S**
1. Desenchufar siempre el trapeador de vapor y esperar que se enfríe completamente antes de limpiarlo o desplazarlo.
2. Apretar el botón de seguridad negro y empujar hacia abajo para soltar la cuerda de la almohadilla de microfibras.
3. **¡CUIDADO!** Retirar cuidadosamente la almohacilla de la cabeza del trapeador, pues la almohadilla y la unidad inferior del trapeador pueden estar calientes.
4. Debe vaciarse el depósito de agua antes de guardar el trapeador de vapor.
5. Limpiar todas las superficies exteriores del trapeador de vapor con un paño húmedo o seco y suave.

### STORAGE/RANGEMENT/ALMACENAMIENTO

**E**
1. Never store the Steam Mop while it is still plugged in. Remove the plug from the electrical outlet.
2. Empty water from the water tank before storing.
3. Twist the quick-release upper cord wrap to face upwards. Wrap cord on cord hooks for convenient storage. Attach the plug end to the cord.
4. Store upright in a protected, dry area. Keep water fill cup and funnel handy for future use.

**F**
1. Ne jamais ranger la vadrouille à vapeur pendant qu'elle est encore branchée. Retirer la fiche de la prise électrique.
2. Vider toute l'eau du réservoir avant de ranger.
3. Tourner le crochet vers le haut pour accrocher le cordon. Enrouler le cordon autour des deux crochets pour le cordon, vers la droite. Attacher l'extrémité avec la fiche au cordon.
4. Ranger en position vertical dans un endroit sec et sécuritaire. Conserver la bouteille et l'entonnoir à portée de main pour une utilisation future.

**S**
1. No guardar nunca el trapeador de vapor mientras esté aún enchufado. Retirar el enchufe de la toma eléctrica.
2. Vaciar toda el agua del depósito antes de guardar el aparato.
3. Colocar hacia arriba el gancho del cable. Enrolle el cordón en sentido horario usando los dos ganchos provistos. Fijar el extremo de la clavija al cordón.
4. Guardar en posición vertical en un lugar seco y seguro. Conservar el frasco y el embudo al alcance de la mano para su próxima utilización.

### ANY OTHER SERVICING SHOULD BE DONE BY AN AUTHORIZED SERVICE REPRESENTATIVE CUSTOMER SERVICE (1-800-321-1134)

In the event that further assistance is required, see your Yellow Pages for an authorized Royal® Dealer. Costs of any transportation to and from any place of repair are to be paid by the owner. The service parts used in this unit are easily replaced and readily available from an authorized Royal® Dealer or retailer. Always identify your cleaner by the model number and manufacturing code when requesting information or ordering replacement parts. (The model number appears on the bottom of the cleaner.)

### TOUT AUTRE ENTRETIEN DOIT ÊTRE EFFECTUÉ PAR UN REPRESENTANT AUTORISÉ SERVICE CLIENTÈLE (1-800-321-1134)

Pour obtenir de l'aide supplémentaire, consultez les Pages Jaunes afin de connaître les dépositaires Royal® autorisés. Les frais de transport aller-retour de l'endroit où sont effectuées les réparations sont à la charge du propriétaire de l'appareil. Les pièces détachées utilisées dans cet appareil peuvent facilement être remplacées et sont disponibles auprès des fabricateurs ou revendeurs Royal® autorisés. Identifiez toujours l'appareil par le numéro du modèle et le code de fabrication lorsque vous demandez des informations ou que vous commandez des pièces de rechange. (Le numéro de modèle figure au bas de l'appareil).

### CUALQUIER OTRO SERVICIO DEBERÁ SER EFECTUADO POR UN REPRESENTANTE DE SERVICIO AUTORIZADO SERVICIO AL CLIENTE (1-800-321-1134)

En caso de necesitar más ayuda, vea en las Páginas Amarillas para encontrar a un Distribuidor Autorizado Royal®. Los costos de transporte hacia y desde el sitio de reparación serán pagados por el propietario. Las partes de repuesto utilizadas en esta unidad son de reemplazo fácil y están disponibles con un Distribuidor Autorizado Royal® o en otras tiendas. Siempre identifique su aspiradora por medio del número de modelo cuando pida información u ordene partes de repuesto. (El número de modelo aparece en la parte posterior de la aspiradora.)

## TROUBLESHOOTING GUIDE GUIDE DE DÉPANNAGE GUÍA DE SOLUCIÓN DE PROBLEMAS

**WARNING:** TO REDUCE RISK OF PERSONAL INJURY - UNPLUG BEFORE CLEANING OR SERVICING.
**AVERTISSEMENT :** POUR RÉDUIRE LE RISQUE DE SE BLESSER, DÉBRANCHER L'ASPIRATEUR AVANT LE SERVICE.
**ADVERTENCIA:** PARA REDUCIR EL RIESGO DE LESIONES PERSONALES, DESCONECTE ANTES DE DAR SERVICIO.

Any other servicing should be done by an authorized service representative.
If appliance is not working as it should, has been dropped, damaged, left outdoors, or dropped into water, take it to a service center prior to continuing use.

Toute autre tâche d'entretien doit être confiée à un représentant de service autorisé.
Si l'aspirateur ne fonctionne pas adéquatement, s'il est tombé, a été endommagé, a été laissé à l'extérieur ou est tombé dans l'eau, l'expédier à un centre de réparation avant de poursuivre l'utilisation.

Cualquier otra tarea de mantenimiento debe ser realizada por un representante de mantenimiento autorizado.
Si el aparato no está funcionando adecuadamente, se dejó caer, se dañó, se dejó a la intemperie o se dejó caer dentro del agua, lévelo a un centro de servicio antes de continuar usándolo.

PROBLEM	POSSIBLE REASON	POSSIBLE SOLUTION
<b>Cleaner won't run</b>	1. Power cord not firmly plugged into outlet. <p>2. Blown fuse or tripped breaker.</p> <p>3. Needs service.</p>	1. Plug unit in firmly. <p>2. Check fuse or breaker in home. Replace fuse/ reset breaker in home.</p> <p>3. Take to service center or call 1-800-321-1134.</p>

<b>Reduced steam or no steam</b>	1. Water tank is empty.	1. Fill water tank.
<b>Steam mop worked intermittently and then stopped</b>	1. Not enough water in the tank.	1. Fill water tank.
<b>Cleaning pad is very wet and no longer picking up dirt from the floor or carpet</b>	1. Cleaning pad is saturated.	1. Change pad.
<b>Steam mop left white spot on floor</b>	1. Steam mop left in one spot too long. <p>2. Hard Water.</p>	1. Never leave the steam mop on the floor with a damp or wet cleaning pad still attached when not in use. <p>2. Use distilled water.</p>

PROBLÈME	CAUSE POSSIBLE	SOLUTION POSSIBLE
<b>L'aspirateur ne fonctionne pas.</b>	1. La fiche du cordon d'alimentation n'est pas bien insérée dans la prise de courant. <p>2. Un fusible a sauté ou le disjoncteur s'est déclenché.</p> <p>3. L'appareil doit être entretenu.</p>	1. Brancher l'appareil fermement. <p>2. Vérifier le fusible ou le disjoncteur de la maison. Remplacer le fusible ou réenclencher le disjoncteur.</p> <p>3. Apportez l'appareil dans un centre de service ou composez le 1 800 321 1134.</p>
<b>Peu ou pas de vapeur</b>	1. Le réservoir d'eau est vide.	1. Remplir le réservoir d'eau.
<b>La vadrouille à vapeur fonctionnait de façon intermittente puis s'est arrêtée</b>	1. Pas assez d'eau dans le réservoir.	1. Remplir le réservoir d'eau.
<b>Le tampon nettoyant est très mouillé et ne ramasse plus la saleté des planchers ou des tapis.</b>	1. Le tampon nettoyant est saturé.	1. Changer le tampon.
<b>Le balai à vapeur a laissé des taches blanches sur le plancher</b>	1. Le balai à vapeur a été laissé au même endroit trop longtemps <p>2. Eau calcaire</p>	1. S'il n'est pas utilisé, ne jamais laisser le balai à vapeur sur le plancher lorsqu'un tampon nettoyant humide ou mouillé est encore fixé à l'appareil. <p>2. Utiliser de l'eau distillée.</p>

PROBLEMA	CAUSA	SOLUCIÓN
<b>La aspiradora no funciona</b>	1. El cordón eléctrico no está bien conectado en la toma de corriente. <p>2. Se ha quemado el fusible o se ha disparado el interruptor de circuito.</p> <p>3. Necesita mantenimiento.</p>	1. Enchufe la unidad firmemente. <p>2. Verifique el fusible o el interruptor de circuito en la vivienda. Reemplace el fusible restablezca el interruptor de circuito.</p> <p>3. Llévela a un Centro de servicio o llame al 1.800.321.1134.</p>
<b>Poco vapor o ninguno</b>	1. El depósito de agua está vacío.	1. Llenar el depósito de agua.
<b>El trapeador de vapor funcionaba de forma intermitente y luego se paró</b>	1. No hay agua suficiente en el depósito.	1. Llenar el depósito de agua.
<b>La almohadilla limpiadora está muy mojada y ya no recoge la suciedad del piso o de la alfombra</b>	1. La almohadilla limpiadora está saturada	1. Cambiar la almohadilla.
<b>La fregadora a vapor dejó una mancha blanca en el suelo</b>	1. La fregadora a vapor permaneció en un mismo lugar durante demasiado tiempo. <p>2. Agua dura.</p>	1. Nunca deje la fregadora a vapor en el suelo con una almohadilla de limpieza húmeda o mojada. <p>2. Use agua destilada.</p>

## LIMITED WARRANTY

#### WHAT THIS WARRANTY COVERS

When used and maintained in normal household use and in accordance with the Owner's Manual, your Dirt Devil® product is warranted against original defects in material and workmanship. During the Warranty Period, We will provide labor and parts, at no cost to you, to correct any such defect in products purchased in the United States, U.S. Military Exchanges and Canada.

#### HOW TO MAKE A WARRANTY CLAIM

If this product is not as warranted, take or send the product to a Dirt Devil® Authorized Warranty Service Dealer along with proof of purchase. For an automated referral to authorized service outlets in the U.S.A., phone: 1-800-321-1134 OR visit Dirt Devil® online at www.DirtDevil.com. For additional assistance or information concerning this Warranty or the availability of warranty service outlets, phone the Dirt Devil® Consumer Response Center, Phone: 1-800-321-1134, Mon-Fri 8am-7pm EST.

#### WHAT THIS WARRANTY DOES NOT COVER

This Warranty does not cover: use of the product in a commercial operation (such as maid, janitorial and equipment rental services), brushroll, belt, bags, filters, improper maintenance of the product, damage due to misuse, acts of God, natural vandalism or other acts beyond the control of Royal Appliance Mfg. Co. ("Royal", "we"), owner's acts or omissions, use outside the country in which the product was initially purchased and resales of the product by the original owner. This warranty does not cover pick up, delivery, transportation or house calls.

This warranty does not apply to products purchased outside the United States, including its territories and possessions, outside a U.S. Military Exchange and outside of Canada. This warranty does not cover products purchased from a party that is not an authorized retailer, dealer, or distributor of Royal products.

#### OTHER IMPORTANT TERMS

This Warranty is NOT transferable and may not be assigned. This Warranty shall be governed and construed under the laws of the state of Ohio. The Warranty Period will not be extended by any replacement or repair performed under this Warranty.
**THIS WARRANTY IS THE EXCLUSIVE WARRANTY AND REMEDY PROVIDED BY ROYAL. ALL OTHER WARRANTIES, EXPRESSED OR IMPLIED, INCLUDING WARRANTIES OF MERCHANTABILITY OR FITNESS FOR PARTICULAR PURPOSE, ARE DISCLAIMED. IN NO EVENT WILL ROYAL BE LIABLE FOR ANY SPECIAL, INDIRECT, INCIDENTAL OR CONSEQUENTIAL DAMAGES OF ANY KIND OR NATURE TO OWNER OR ANY PARTY CLAIMING THROUGH OWNER, WHETHER BASED IN CONTRACT, NEGLIGENCE, TORT OR STRICT PRODUCTS LIABILITY OR ARISING FROM ANY CAUSE WHATSOEVER.** Some states do not allow the exclusion of consequential damages, so the above exclusion may not apply to you. This warranty gives you specific rights; you may also have others that vary from state to state.

## GARANTIE LIMITÉE

#### ÉLÉMENTS COUVERTS PAR LA PRÉSENTE GARANTIE

Votre produit Dirt DevilM® est garanti pour des conditions normales d'utilisation et d'entretien domestiques, tel qu'il est stipulé dans le Guide de l'utilisateur, contre les défauts de matériaux et de fabrication. Pendant la Période de garantie et tel qu'il est décrit dans la présente garantie, nous fournirons les pièces et la main-d'œuvre nécessaires à la remise en bon état de fonctionnement de tout produit acheté aux États-Unis, au Canada ou par l'intermédiaire du Programme d'échanges militaires américain.

#### COMMENT PRÉSENTER UNE DEMANDE DE RÉPARATION SOUS GARANTIE

Si ce produit ne fonctionne pas comme annoncé, l'apporter ou le poster à un atelier de service garanti Dirt DevilM® autorisé, accompagné de la preuve d'achat. Pour accéder à un service d'aide automatique donnant la liste des centres de service autorisés aux États-Unis, téléphoner au 1 800 944-9200 OU visiter Dirt DevilM sur internet à www.dirtdevil.com. Pour obtenir de plus amples renseignements ou pour toute question sur la présente garantie ou sur l'emplacement des différents centres de service agréés, communiquer avec le Centre de service à la clientèle de Dirt DevilM en composant le 1 800 321-1134, du lun. au ven. de 8 h à 19 h (HNE).

#### ÉLÉMENTS NON COUVERTS PAR LA PRÉSENTE GARANTIE

La présente garantie ne couvre pas : toute utilisation commerciale du produit (ex. : dans le cadre de services ménagers, de conciergerie ou de location de matériel); le rouleau-brosse, la courroie, les sacs, les filtres; l'entretien inadéquat du produit; les dommages liés à une utilisation inadéquate, à des cas fortuits ou catastrophes naturelles, au vandalisme, à tout autre acte hors du contrôle de Royal Appliance Mfg. (aussi appelée « Royal » et « nous), ou à tout acte ou négligence de la part du propriétaire de l'appareil; toute utilisation dans un pays autre que celui où le produit a été acheté initialement, et tout produit revendu par son propriétaire original. La présente garantie ne couvre pas le ramassage, la livraison, le transport ou la réparation à domicile du produit.

La présente garantie ne s'applique pas aux produits achetés hors des États-Unis (ce qui comprend ses territoires et possessions), hors du Programme d'échanges militaires américain, ou hors du Canada. La présente garantie ne couvre pas les produits achetés chez un tiers autre qu'un détaillant, marchand ou distributeur autorisé de produits Royal.

#### AUTRES MODALITÉS IMPORTANTES

La présente garantie n'est pas transférable et ne peut pas être cédée. La présente garantie sera régie et interprétée selon les lois de l'État de l'Ohio. La Période de garantie ne peut pas être prolongée par quelque réparation ou remplacement que ce soit exécuté en vertu de la présente garantie.

CETTE GARANTIE EST L'UNIQUE GARANTIE ET RECOURS OFFERTS PAR ROYAL. L'ENTREPRISE DÉCLINE TOUTE RESPONSABILITÉ QUANT À TOUTES LES AUTRES GARANTIES EXPRESSES OU TACITES, Y COMPRIS LES GARANTIES LIÉES À LA QUALITÉ MARCHANDE OU À LA COMPATIBILITÉ DU PRODUIT POUR UN USAGE PARTICULIER. ROYAL NE POURRA EN AUCUN CAS ÊTRE TENUE RESPONSABLE DE TOUTS DOMMAGES-INTÉRÊTS SPÉCIAUX OU DOMMAGES INDIRECTS, ACCESSOIRES OU CONSÉQUENTS DE QUELQUE NATURE QUE CE SOIT, SURSUS PAR LE PROPRIÉTAIRE DU PRODUIT OU PAR TOUTE PARTIE RÉCLAMANT PAR L'INTERMÉDIAIRE DU PROPRIÉTAIRE, OUTRS RELÉVANT DU DROIT DES CONTRATS, DE LA NÉGLIGENCE, DE LA RESPONSABILITÉ CIVILE DÉLICTEUÛLE OU DE LA RESPONSABILITÉ STRICTE DU FAT DES PRODUITS, OU QU'ILS DÉCOULENT DE QUELQUE CAUSE QUE CE SOIT. Certains États ne permettent pas l'exclusion des dommages consécutifs. Par conséquent, l'exclusion précédente pourrait ne pas être applicable dans votre cas. La présente garantie vous donne des droits spécifiques. Vous pouvez également avoir d'autres droits, lesquels varient d'un État à l'autre.

## GARANTÍA LIMITADA

#### LO QUE ESTÁ CUBIERTO POR ESTA GARANTÍA

Siempre que el uso y el mantenimiento de su producto Dirt Devil® se realicen en condiciones de uso doméstico normales y según el Manual del usuario, el producto estará garantizado contra defectos originales en el material y la fabricación. Durante el período de garantía, le proporcionaremos gratuitamente mano de obra y piezas para corregir cualquier defecto de este tipo en productos comprados en los Estados Unidos, tiendas situadas en una base militar de los EE. UU., y Canadá.

#### CÓMO