

# OWNER'S MANUAL

*Operating and Servicing Instructions*

Español - página E1



hoover.com

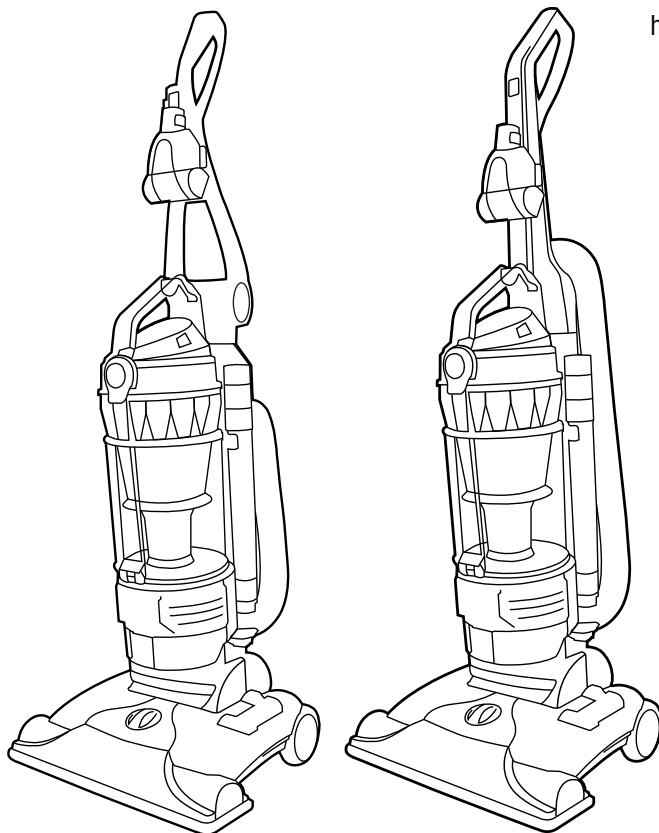

## **WindTunnel<sup>®</sup>MAX<sup>™</sup>** *Multi-Cyclonic*

bagless upright

Remanufactured

### **IMPORTANT: READ CAREFULLY BEFORE ASSEMBLY AND USE.**

Questions or concerns? For assistance, please call Customer Service at 1-800-944-9200 Mon-Fri 8am-7pm EST. PLEASE DO NOT RETURN THIS PRODUCT TO THE STORE.

**THIS PRODUCT IS INTENDED FOR HOUSEHOLD USE ONLY.  
IF USED COMMERCIALY WARRANTY IS VOID.**

## Thank you for choosing a HOOVER® product.

Please enter the complete model and Manufacturing Code in the spaces provided.

**MODEL** \_\_\_\_\_

**MFG. CODE** \_\_\_\_\_

Hint: Attach your sales receipt to this owner's manual. Verification of date of purchase may be required for warranty service of your HOOVER® product.

Be sure to register your product online at Hoover.com or call 1-800-944-9200 to register by phone. Visit Hoover.com for additional video instructions for assembly and maintenance.

## CONTENTS

<b>Important Safety Instructions</b> .....	<b>3</b>
<b>Vacuum Assembly</b> .....	<b>5</b>
Carton Contents .....	5
Attach Handle .....	5
Attach Dirt Cup .....	5
Position Tools .....	5
<b>How To Use</b> .....	<b>6</b>
Vacuum Description.....	6
On-Off Switch .....	6
Suction Only Mode/ Brushroll Shut-Off.....	6
Cord Rewind and Storage .....	6
Folding Handle .....	7
Transporting Cleaner.....	7
Handle Positions.....	7
Carpet Height Adjustment.....	7
<b>Tools</b> .....	<b>8</b>
Select Proper Tool .....	8
Removing Hose.....	8
Attach Wand And Tools .....	8
How To Clean Tools.....	8
Stair Cleaning .....	9
<b>Maintenance</b> .....	<b>10</b>
Dirt Cup .....	10
Filters.....	11
Brushroll .....	12
Hose .....	13
Air-Powered Hand Tool .....	13
Headlight .....	13
Belt .....	14
<b>Troubleshooting</b> .....	<b>15</b>
<b>Service</b> .....	<b>16</b>

### If you need assistance:

Visit our website at hoover.com. Follow the authorized dealer locator link to find the Hoover® authorized dealer nearest you or call 1-800-944-9200 for an automated referral of Hoover® authorized dealer locations (U.S. only) or to speak with a customer service representative; Mon- Fri 8am- 7pm EST.

**PLEASE DO NOT RETURN THIS PRODUCT TO THE STORE.**

# IMPORTANT SAFETY INSTRUCTIONS

## SAVE THESE INSTRUCTIONS

When using an electrical appliance, basic precautions should always be followed, including the following:

**READ ALL INSTRUCTIONS BEFORE USING THIS APPLIANCE.**

### **WARNING: TO REDUCE THE RISK OF FIRE, ELECTRIC SHOCK OR INJURY:**

- Fully assemble before operating.
- Operate vacuum only at voltage specified on data label on back of cleaner.
- Do not leave appliance when plugged in. Unplug from outlet when not in use and before cleaning or servicing.
- Do not use outdoors or on wet surfaces.
- Do not allow to be used as a toy. Not intended for use by children age 12 and under. Close supervision is necessary when used near children. To avoid injury or damage, keep children away from product, and do not allow children to place fingers or other objects into any openings.
- Use only as described in this manual. Use only manufacturer's recommended attachments and products.
- Do not use with damaged cord or plug. If appliance is not working as it should, has been dropped, damaged, left outdoors, or dropped into water, take it to a service center prior to continuing use.
- Do not pull or carry by cord, use cord as a handle, close a door on cord, or pull cord around sharp edges or corners. Do not place product on cord. Do not run appliance over cord. Keep cord away from heated surfaces.
- Do not unplug by pulling on cord. To unplug, grasp the plug, not the cord.
- Do not handle plug or appliance with wet hands.
- Do not put any object into openings. Do not use with any opening blocked; keep free of dust, lint, hair, and anything that may reduce air flow.
- Keep hair, loose clothing, fingers, and all parts of body away from openings and moving parts.
- Turn off all controls before unplugging.
- Use extra care when cleaning on stairs. To avoid personal injury or damage, and to prevent the cleaner from falling, always place cleaner at bottom of stairs on floor. Do not place cleaner on stairs or furniture, as it may result in injury or damage.
- Do not use to pick up flammable or combustible liquids, such as gasoline, or fine wood sandings, or use in areas where they may be present.
- Hold plug when rewinding onto cord reel. Do not allow plug to whip when rewinding.
- Unplug before connecting Air-Powered Hand Tool.
- Do not pick up anything that is burning or smoking, such as cigarettes, matches, or hot ashes.
- Do not use without Dirt Cup and/or Filters in place.
- **WARNING:** This product contains chemicals known to the State of California to cause cancer, birth defects or reproductive harm. **WASH HANDS AFTER HANDLING.**

## **CAUTION: TO REDUCE THE RISK OF DAMAGE:**

- Avoid picking up hard, sharp objects with this product, as they may cause damage.
- Store in a dry place. Do not expose machine to freezing temperatures.
- Do not use sharp objects to clean out hose as they can cause damage.
- With brushroll on, do not allow cleaner to sit in one location for an extended period of time, as damage to floor can result.

## **WARNING:**

- To reduce the risk of electric shock, this appliance has a polarized plug (one blade is wider than the other). This plug will fit in a polarized outlet only one way. If the plug does not fit fully in the outlet, reverse the plug. If it still does not fit, contact a qualified electrician to install the proper outlet. Do not change the plug in any way.

# 1. VACUUM ASSEMBLY

## CARTON CONTENTS

- A. Handle\*
- B. Vacuum Base
- C. Air-Powered Hand Tool\*
- D. Air-Powered Hand Tool Clip\*
- E. Crevice Tool
- F. Dusting/Upholstery Tool\*
- G. Telescoping Wand
- H. Screw (for assembly)
- I. Dirt Cup

\*Varies per model

Remove all parts from carton and identify each item shown.

Make sure all parts are located before disposing of packing materials.

Additional parts may be ordered at [Hoover.com](http://Hoover.com) or call 1-800-944-9200.

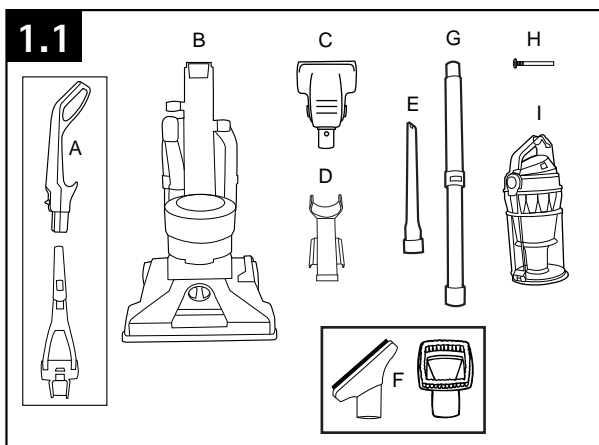

## ATTACH HANDLE

(varies per model)

**Note:** Remove the screw located in the vacuum base and set aside until instruction 1.3

1.2 Insert handle section into vacuum base. Push down firmly.

1.3 Using a Phillips screwdriver, fasten (1) screw behind handle into vacuum base.

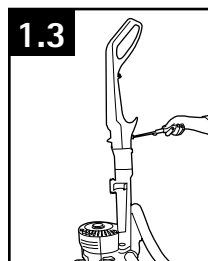
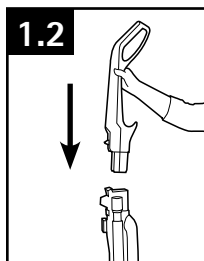

## ATTACH DIRT CUP

1.4 Place bottom of dirt cup into vacuum body first. Pivot cup into vacuum. Dirt cup is secure when you hear a click.

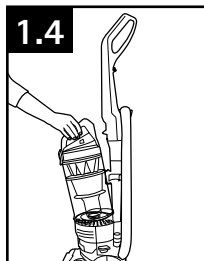

## POSITION TOOLS (varies per model)

1.5 Secure Air-Powered Hand Tool Clip (A) over ridges on side of handle. Attach bottom of Air-Powered Hand Tool and pivot into clip until secure.

1.6 Place Crevice Tool into Wand and slide into tool storage area on left back side (B) of vacuum and place Upholstery Tool on right back side (C) of vacuum as shown.

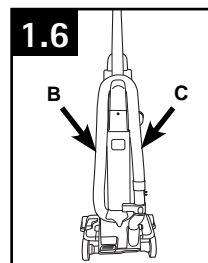
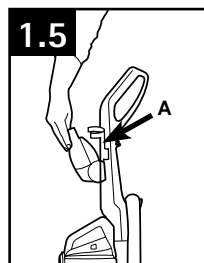

## 2. HOW TO USE

### VACUUM DESCRIPTION

1. Handle\*\*
2. ON/OFF Switch
3. Dirt Cup Release Button
4. Carry Handle
5. Dirt Cup
6. Stair Cleaning Handle
7. Headlight\*
8. Height Adjustment
9. Furniture Guard
10. Brushroll On/Off Pedal\* (Suction Only Mode)
11. Cord Rewind Pedal\*
12. Filter made with HEPA media and Carbon Filter\* Access
13. Rinsable Filter Access
14. System Check Indicator
15. Air-Powered Hand Tool \*\*
16. Crevice Tool (inside wand)
17. Telescoping Wand
18. Hose
19. Handle Release Pedal
20. Hose Tube
21. Hose Release Button
22. Dusting/ Upholstery Tool\*\*

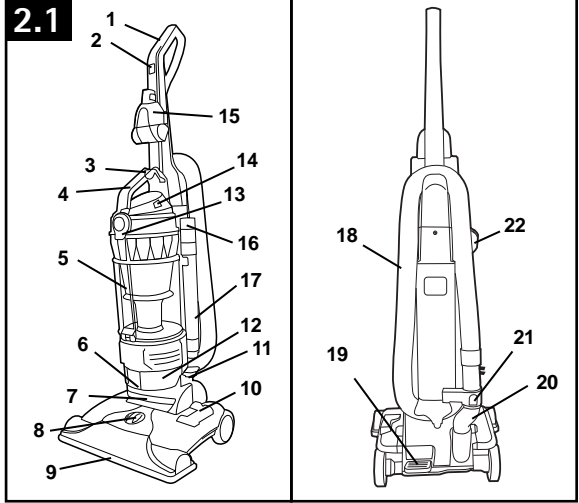

\*Available on select models only  
 \*\*Varies per model

### ON-OFF SWITCH

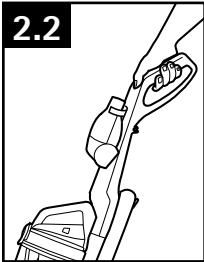

2.2 Plug cord into electrical outlet.

To turn vacuum ON, push ON/OFF switch once.

To turn vacuum OFF, push switch again.

### SUCTION ONLY MODE/ BRUSHROLL SHUT-OFF

*for bare floors and very high pile carpet*

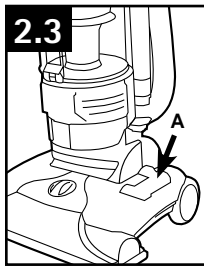

2.3 For optimal cleaning performance on bare floors and carpet with pile deeper than 1", brushroll should be turned off.

The vacuum is shipped with the brushroll in the ON position. To turn brushroll OFF for Suction Only Mode, step on pedal (A).

### • IMPORTANT •

Pedal (A) is inactive when the cleaner is in the upright position.

### ▲ CAUTION ▲

Brushroll should be in off position for cleaning of high pile carpet deeper than 1".

### CORD REWIND AND STORAGE

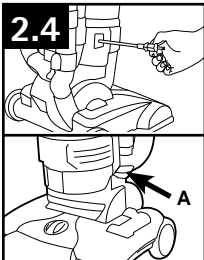

To return cord for storage, unplug from wall.

2.4 Grasp the end of the plug and pull to release cord from cord reel until red tape is reached.

To return cord for storage, hold plug and press down Cord Release Pedal (A) on side of cord reel. Hold plug when rewinding onto cord reel. Do not allow plug to whip when rewinding.

### • IMPORTANT •

When pulling on the cord, yellow tape will identify when the cord is almost fully extended. When red tape is visible on the cord, the cord has reached its allowable extended length. Do not pull the cord out any further.

## FOLDING HANDLE *for storage.*

(Available on select models only)

2.5 Press Handle Release (A) to fold the handle to storage position.

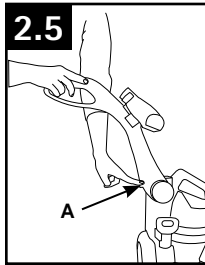

## TRANSPORTING CLEANER

2.6 To move your cleaner from room to room, put handle in upright position, tilt cleaner back on rear wheels and push forward.

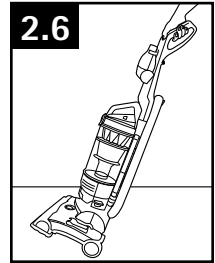

## HANDLE POSITIONS

2.7 The handle of your cleaner has two positions: 1) Upright for storage and when using cleaning tools. 2) Operating position for general operation on carpets and floors.

Step on handle release pedal to lower handle.

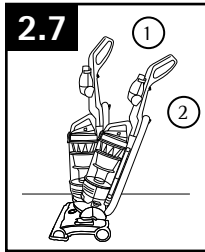

## CARPET HEIGHT ADJUSTMENT

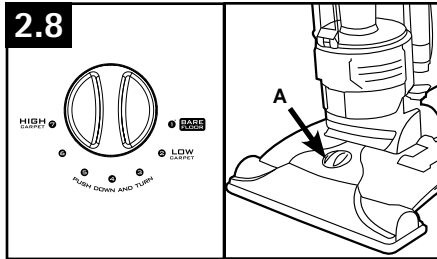

2.8 To adjust height setting, PUSH DOWN and TURN knob (A) to desired height setting.

For maximum cleaning performance, the following carpet height settings are recommended:

- Lowest setting (1): for bare floors.
- Low setting (2): for all types of carpet.
- Higher settings: for very deep pile carpet, where easier pushing effort is desired, while maintaining good cleaning performance.

### • IMPORTANT •

If the vacuum is difficult to push, push down and turn knob to the next higher setting.

## 3. TOOLS

Tools allow for cleaning surfaces above the floor and for reaching hard to clean areas.

The vacuum is ready for tool use when handle is in upright position.

### SELECT PROPER TOOL

(Tools may vary per model)

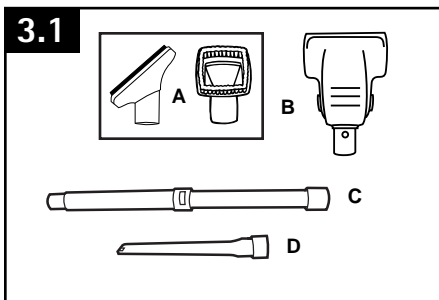

A. Use Dusting/ Upholstery Tool to clean upholstered furniture, draperies, mattresses, clothing, and carpeted stairs. (Tool varies per model)

B. Air-Powered Hand Tool may be used for upholstered furniture, draperies, mattresses, clothing, and carpeted stairs. (Tool varies per model)

C. Telescoping Wand is used to give extra length to your hose. Use it with any of the above tools.

D. Crevice Tool may be used in tight spaces, corners and along edges in such places as dresser drawers, upholstered furniture, stairs and baseboards.

### REMOVING HOSE

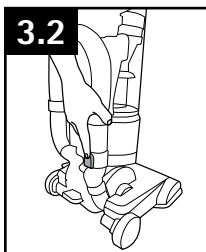

3.2 When using cleaning tools, place cleaner handle in the upright position. The agitator brushroll will not rotate when the cleaner is in the upright position.

To remove hose for tool use, press the hose release button and pull hose end out.

To lock back into place, push hose into hose tube until you hear a click.

### ATTACH WAND AND TOOLS

(Tools may vary per model)

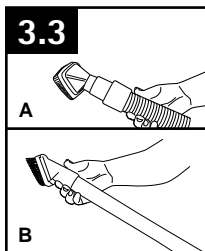

3.3

3.3 Attach tool or wand to the hose (A).

Attach tool to wand (B) by pushing it firmly onto the wand.

Twist wand or tool slightly to tighten or loosen the connection.

To extend wand, twist counter-clockwise to the unlocked position, extend wand & twist clockwise until tight. Reverse to collapse.

### ⚠ CAUTION ⚠

To reduce the risk of personal injury from moving parts, unplug vacuum before servicing.

### ⚠ WARNING ⚠

Unplug vacuum before connecting Air-Powered Hand Tool.

### HOW TO CLEAN TOOLS

To clean Hose and Air-Powered Hand Tool, wipe with a damp cloth. DO NOT submerge in water.

Other cleaning tools may be washed in warm water with a mild detergent. Rinse and air dry 24 hours before using.



## STAIR CLEANING

3.4 Lift vacuum by Stair Cleaning Handle and position on stairs. Clean forward to back. Never leave the vacuum standing on stairs when not cleaning.

3.5 Use the Hose and Air-Powered Hand Tool (Tool varies per model) for stair cleaning. When using tools, always ensure handle is in upright position.

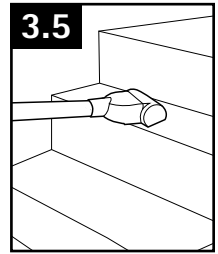
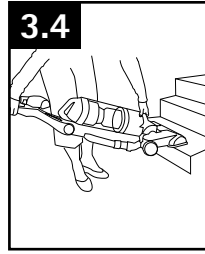

### ⚠ CAUTION ⚠

Use extra care when cleaning on stairs. To avoid personal injury or damage, and to prevent the cleaner from falling, always place cleaner at bottom of stairs on floor. Do not place cleaner on stairs or furniture, as it may result in injury or damage. When using tools, always ensure handle is in upright position.

## 4. MAINTENANCE

Familiarize yourself with these home maintenance tasks as proper use and care of your vacuum will ensure continued cleaning effectiveness.

4.1 The System Check Indicator located at (A), alerts you to possible system performance issues.

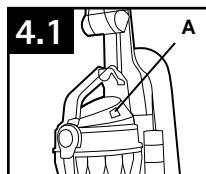

PROBLEM	POSSIBLE CAUSE	POSSIBLE SOLUTION
If System Check Indicator is red:	1. Rinsable filter and/or filter made with HEPA media is dirty.	1. Clean rinsable filter and/or filter made with HEPA media - reference pg. 11
	2. Dirt cup is full and/or clogged.	2. Empty dirt cup - reference pg. 11
	3. Brushroll and/or hose is clogged.	3. Check hose for clogging - reference pg. 13. Check brushroll for clogging - reference pg. 12.

Any other servicing should be done by an authorized service representative.

### ⚠ NOTICE ⚠

A Thermal Protector has been designed into your cleaner to protect it from overheating. When the thermal protector activates the cleaner will stop running.

If this happens proceed as follows:

1. Turn cleaner OFF and unplug it from the electrical outlet.
2. Empty dirt cup.
3. Inspect the nozzle inlet, hose connector, hose, dirt cup inlet, cyclonic filter, rinsable filter, and HEPA filter for any obstructions. Clear obstructions if present.
4. When cleaner is unplugged and motor cools for 30 minutes, the thermal protector will deactivate and cleaning may continue.

If the thermal protector continues to activate after following the above steps, your cleaner needs servicing.

## DIRT CUP

### When to Empty

4.2 To maintain optimal performance, empty the dirt cup before the dirt cup reaches the max line (A). Place the vacuum in the upright position before removing the dirt cup.

### ⚠ CAUTION ⚠

To reduce the risk of personal injury - unplug vacuum before servicing. Do not use vacuum without dirt cup or filters in place.

Very fine materials, such as face powder or cornstarch, may seal the filter and cause a reduction in performance. When using the vacuum for this type of dust, empty the cup and clean the filters often.

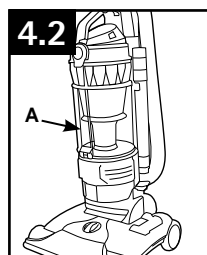

## How to Empty

4.3 Press dirt cup release button (A) and pivot cup out.

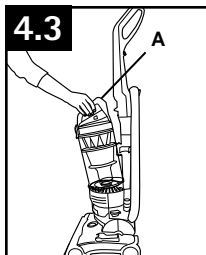

4.4 Hold dirt cup over trash receptacle, push dirt cup door release lever (B) to open dirt cup door (C).

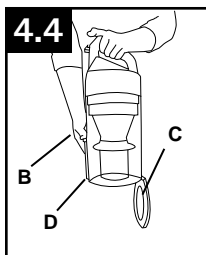

Close dirt cup door (C). Press firmly to secure at front (D).

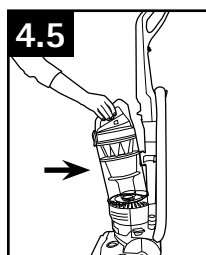

4.5 Place bottom of dirt cup into vacuum body first. Pivot dirt cup into vacuum body and press firmly until it locks into place.

## FILTERS: When to Clean

To maintain optimal performance, filters should be cleaned at least every two months under normal use.

### Rinsable Filter: How to Clean

Remove dirt cup as described in Fig. 4.3.

4.6 Pull up on dirt cup latch to open.

4.7 Pull on filter by the pocket to remove rinsable filter.

Hold filter under running water for at least two minutes to remove dirt and debris. Squeeze filter twice while underwater. Remove from water and squeeze a final time to remove excess water.

## ⚠ CAUTION ⚠

To reduce the risk of personal injury - unplug vacuum before servicing. Do not use vacuum without dirt cup or filters in place.

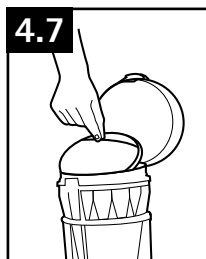
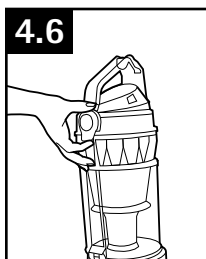

## • IMPORTANT •

Allow filter to dry completely before replacing. Dry filter on edge so air circulates on both sides of filter. This may take up to 48 hours.

Replace filter with pocket and graphics facing up.

Close lid securely by pushing until it clicks.

Replace dirt cup as described in Fig 4.5.

### What to Buy: Rinsable Filter

When used and maintained properly, your Rinsable Filter should not need replacement within the warranty period. If desired, additional filter is available at Hoover.com or call 1-800-944-9200. Ask for Hoover® Part No. 304087001

### Filter Made With HEPA Media: How to Clean

4.8 With fingers in slots, pull filter frame (A) straight out. Hold filter over a trash receptacle and tap out dirt and debris.

Slide back into position on vacuum.

## ⚠ CAUTION ⚠

To reduce the risk of personal injury - unplug vacuum before servicing. Do not use vacuum without dirt cup or filters in place.

## • IMPORTANT •

DO NOT RINSE OR WASH THE FILTER MADE WITH HEPA MEDIA.

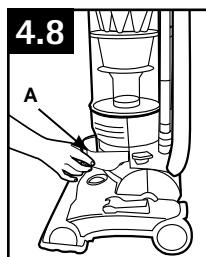

### What to Buy: Filter Made With HEPA Media

When used and maintained properly, your Filter should not need replacement within the warranty period. If desired, additional filter is available at Hoover.com or call 1-800-944-9200. Ask for Hoover® Part No. 303172001.

## Carbon Filter : How to Clean

(Available on select models only).

Your Carbon Filter is located on the underside of the Filter made with HEPA media.

### • IMPORTANT •

DO NOT RINSE OR WASH the Carbon Filter.

## What to Buy: Carbon Filter

Carbon Filter may need to be replaced more often to maintain optimal odor absorbing effectiveness. Additional filter is available at Hoover.com or call 1-800-944-9200. Ask for Hoover® Part No. 902404001.

## Cyclonic Filter Assembly: How to Clean

### ▲ CAUTION ▲

To reduce the risk of personal injury - unplug vacuum before servicing. Do not use vacuum without dirt cup or filters in place.

Remove dirt cup as described in Fig. 4.3.

4.9 Twist filter assembly (A) counter-clockwise. Remove assembly from dirt cup.

4.10 Dirt and debris can be cleaned from the filter assembly with the Dusting/ Upholstery Tool.

4.11 If further cleaning of the internal filter assembly is required, turn dust skirt (B) counterclockwise to remove.

4.12 Grab dirt cup shroud (C), pull straight off and clean with dusting/upholstery tool.

After cleaning, replace dirt cup shroud (C) onto and inside edge of filter assembly and align center lines with Hoover® emblem. Place skirt (B) onto shroud, align (4) slots with (4) tabs, and turn clockwise to lock.

Place the filter assembly (4.9, A) on the dirt cup, aligning (3) tabs on filter with (3) slots on dirt cup (B) and twist it clockwise to secure into position.

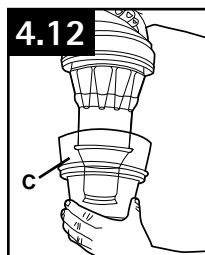
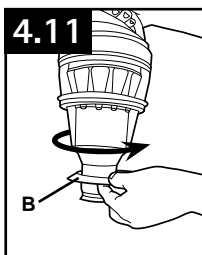
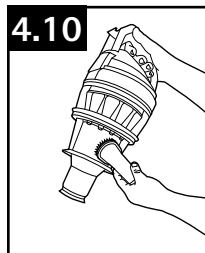
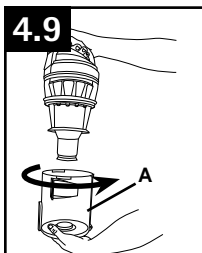

The Hoover® emblem and center lines on the dirt cup should all align on the front of the dirt cup if assembled correctly.

Replace dirt cup as described in Fig. 4.5.

## BRUSHROLL: How to Clean

### ▲ CAUTION ▲

To reduce the risk of personal injury from moving parts, unplug vacuum before servicing.

4.13 Turn vacuum over so bottom side is facing up. Rotate red upper latch (A) counterclockwise.

4.14 Slide (2) lower latches (B) to the unlock position.

4.15 Pivot out bottom plate and remove any debris and/or hair from brushroll.

4.16 Reposition bottom plate, aligning (2) screws on nozzle with lower latches (4.14,B). Press firmly on all front edges (4.16) of nozzle guard to ensure that it is properly seated. Slide (2) lower latches to lock in position, and rotate red upper latch clockwise.

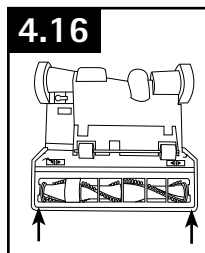
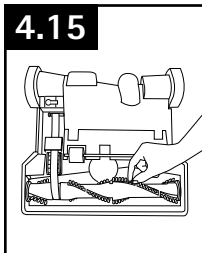
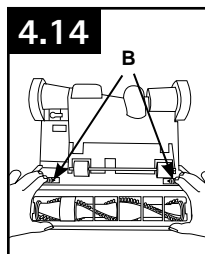
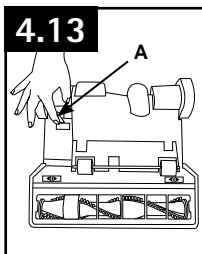

Actual model may vary from images shown.

## HOSE: How to Clean

### ⚠ CAUTION ⚠

To reduce the risk of personal injury from moving parts, unplug vacuum before servicing.

4.17 To remove hose for tool use, press the hose release button (A) and pull hose end out.

Clear away debris or obstructions from hose. Do not use sharp objects to clean out hose as they can cause damage. To lock back into place, push hose into hose tube until you hear a click.

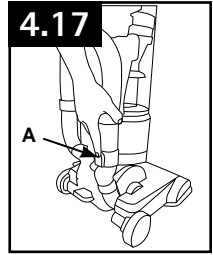

## AIR-POWERED HAND TOOL:

### How to Clean

(Tool varies per model)

### ⚠ CAUTION ⚠

To reduce the risk of personal injury from moving parts, unplug vacuum before servicing.

Not to be used for grooming a pet.

4.18 Turn tool so bottom faces up. Rotate the latches (A) on either side of tool.

4.19 Remove bottom plate (B).

4.20 Remove any debris and/ or hair from brushroll.

Replace bottom plate by aligning tabs along front edge of tool. Rotate latches back into locked position.

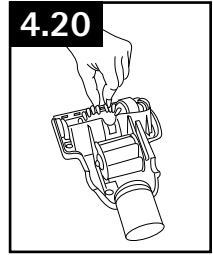
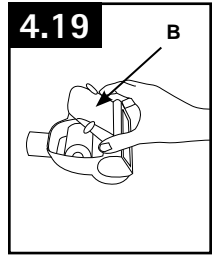
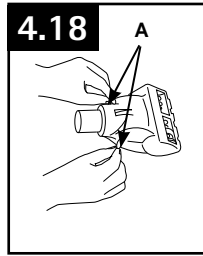

## HEADLIGHT: How to Replace

(available on select models only)

### ⚠ WARNING ⚠

To reduce the risk of electrical shock, unplug vacuum before cleaning or servicing.

### Removing Lens

Press Handle Release Pedal and place handle in low position.

4.21 Using a Phillips screwdriver, remove (2) screws as shown and lift off lens.

### Installing Bulb

4.22 Pull old bulb straight out of socket. Push new bulb straight into socket until locked in place.

Do not use excessive force when installing bulb.

Do not twist or turn bulb when installing bulb.

### Replacing Lens

4.23 Reposition lens and secure with screws.

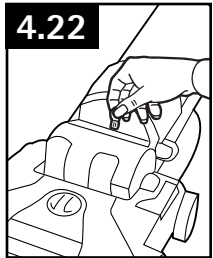
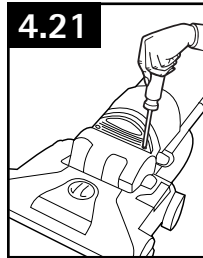

**What to Buy:  
Headlight**  
Additional bulbs may be ordered at Hoover.com or call 1-800-944-9200. Ask for Hoover® Part No. 27313-107.

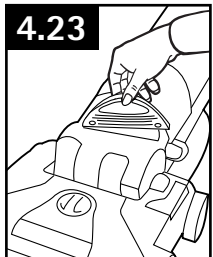

## BELT

### ⚠ CAUTION ⚠

To reduce the risk of personal injury from moving parts, unplug vacuum before servicing.

The belt is located under the bottom plate of the vacuum and should be checked from time to time to be sure it is in good condition.

### When To Replace

Replace belt if it is stretched, cut or broken. To check the belt, refer to Fig. 4.24 - 4.26.

### How To Replace

4.24 Turn vacuum over so bottom side is facing up.

Rotate red upper latch (A) counter clockwise.

4.25 Slide 2 lower latches (B) to the unlock position.

4.26 Lift off bottom plate.

4.27 Remove used belt from brushroll (C) then from motor shaft (metal rod) (D) and discard.

### What to Buy: Belt

Use only genuine HOOVER® belts with your vacuum.

When purchasing a new belt for models **with** Brushroll On/Off (Suction Only Mode), ask for Flat Belt - HOOVER® part No. **562289001** or **AH20065**.

If desired, additional belts can be purchased at Hoover.com or 1-800-944-9200

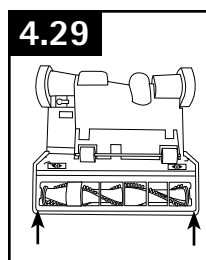
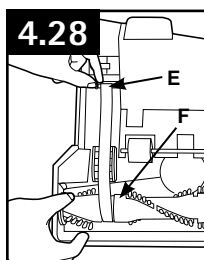
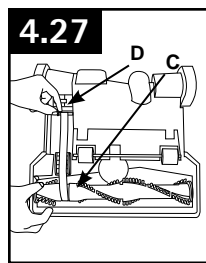
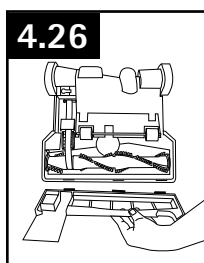
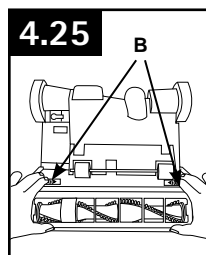
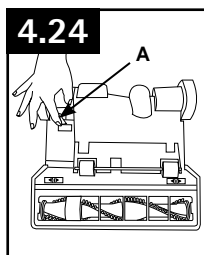

4.28 With lettering on outside of belt, slide new belt over motor shaft (metal rod) (E).

Then slip other end of belt around area of brushroll without bristles (F).

With belt in place, pull and slide brushroll into nozzle making sure that the brushroll end caps are in the correct orientation.

4.29 Reposition bottom plate, aligning (2) screws on nozzle with lower latches (4.25,B). Press firmly on all front edges (4.29) of nozzle guard to ensure that it is properly seated. Slide (2) lower latches to lock in position, and rotate red upper latch clockwise.

### • IMPORTANT •

Rotate brushroll manually to make sure belt is not twisted.

## 5. TROUBLESHOOTING

If a minor problem occurs, it usually can be solved quite easily when the cause is found by using the checklist below.

Any other servicing should be done by an authorized service representative.

### ⚠ WARNING ⚠

To reduce risk of personal injury - unplug vacuum before servicing.

PROBLEM	POSSIBLE CAUSE	POSSIBLE SOLUTION
<b>Vacuum won't run</b>	<ol style="list-style-type: none"> <li>1. Power cord not firmly plugged into outlet.</li> <li>2. Blown fuse or tripped breaker.</li> <li>3. Thermal Protector activated.</li> </ol>	<ol style="list-style-type: none"> <li>1. Plug unit in firmly.</li> <li>2. Check fuse or breaker in home. Replace fuse/reset breaker in home.</li> <li>3. Unplug and allow vacuum to cool for 30min. (This will reset the thermal protector)</li> </ol>
<b>System Check Indicator has turned red or Vacuum won't pick up or Low suction</b>	<ol style="list-style-type: none"> <li>1. Rinsable Filter and/ or Filter made with HEPA media is dirty.</li> <li>2. Dirt cup full and/ or clogged.</li> <li>3. Broken or worn belt.</li> <li>4. Brushroll and/ or Hose clogged.</li> <li>5. Carpet height setting is incorrect.</li> <li>6. Suction Only Mode is ON.</li> </ol>	<ol style="list-style-type: none"> <li>1. Clean Rinsable Filter and or Filter made with HEPA media - Pg. 11.</li> <li>2. Empty dirt cup - Pg. 10.</li> <li>3. Replace belt - Pg. 14.</li> <li>4. Check Hose - Pg. 13. Check Brushroll - Pg. 12.</li> <li>5. Set Carpet Height Adjustment to appropriate setting for carpet being cleaned - Pg. 7.</li> <li>6. Step on Brushroll ON/OFF Pedal to turn Suction Only Mode OFF - Pg. 6.</li> </ol>
<b>Cord Rewind does not work</b>	<ol style="list-style-type: none"> <li>1. Cord reel does not retract.</li> </ol>	<ol style="list-style-type: none"> <li>1. Call 1-800-944-9200 for the nearest authorized service representative.</li> </ol>
<b>Dust escaping from vacuum</b>	<ol style="list-style-type: none"> <li>1. Dirt cup full.</li> <li>2. Dirt cup not installed correctly.</li> <li>3. Hose not installed correctly.</li> <li>4. Rinsable and/ or Filter made with HEPA media not installed completely.</li> </ol>	<ol style="list-style-type: none"> <li>1. Empty dirt cup - Pg. 10.</li> <li>2. Review Dirt Cup removal &amp; replacement - Pg. 11.</li> <li>3. Review Hose installation - Pg. 8.</li> <li>4. Review Filter Removal and Cleaning - Pg. 11.</li> </ol>
<b>Headlight not working</b>	<ol style="list-style-type: none"> <li>1. Bulb burnt out.</li> <li>2. Loose electrical wires.</li> </ol>	<ol style="list-style-type: none"> <li>1. Replace bulb - Pg. 13.</li> <li>2. Call 1-800-944-9200 for nearest authorized Hoover® dealer.</li> </ol>
<b>Vacuum is difficult to push or won't move forward</b>	<ol style="list-style-type: none"> <li>1. Carpet height setting is incorrect.</li> <li>2. Brushroll is activated.</li> </ol>	<ol style="list-style-type: none"> <li>1a. Set Carpet Height Adjustment knob to appropriate setting for carpet being cleaned - Pg. 7.</li> <li>2. For very high pile carpet deeper than 1", turn brushroll off.</li> </ol>
<b>Air-Powered Hand Tool brushroll won't turn</b>	<ol style="list-style-type: none"> <li>1. Too much pressure being applied to tool.</li> <li>2. Blockage.</li> <li>3. Low vacuum suction.</li> </ol>	<ol style="list-style-type: none"> <li>1. Continue using tool applying light pressure.</li> <li>2. Remove blockage.</li> <li>3. Check items under "Vacuum won't pick or Low suction."</li> </ol>
<b>Smoky/burning smell detected</b>	<ol style="list-style-type: none"> <li>1. Belt broken or stretched.</li> <li>2. Brushroll is clogged.</li> </ol>	<ol style="list-style-type: none"> <li>1. Replace brushroll belt - Pg. 14.</li> <li>2. Clear/ remove debris from brushroll - Pg. 12.</li> </ol>

## 6. SERVICE

To obtain approved Hoover® service and genuine Hoover® parts, locate the nearest Authorized Hoover® Warranty Service Dealer (Depot) by:

- Checking the Yellow Pages under “Vacuum Cleaners” or “Household”.
- Visit our website at [hoover.com](http://hoover.com) (U.S. Customers) or [hoover.ca](http://hoover.ca) (Canadian customers).  
Follow the service center link to find the service outlet nearest you.
- For an automated referral of authorized service outlet locations call 1-800-944-9200.

Do not send your vacuum to Hoover®, Inc., Company in Glenwillow for service. This will only result in delay.

**If you need further assistance:**

To speak with a customer service representative call 1-800-944-9200; Mon-Fri 8am-7pm EST. Always identify your vacuum by the complete model number when requesting information or ordering parts. (The model number appears on the bottom of the vacuum.)

PLEASE DO NOT RETURN THIS PRODUCT TO THE STORE.



# MANUAL DEL PROPIETARIO

*Instrucciones de Funcionamiento y Servicio*



www.hoover.com

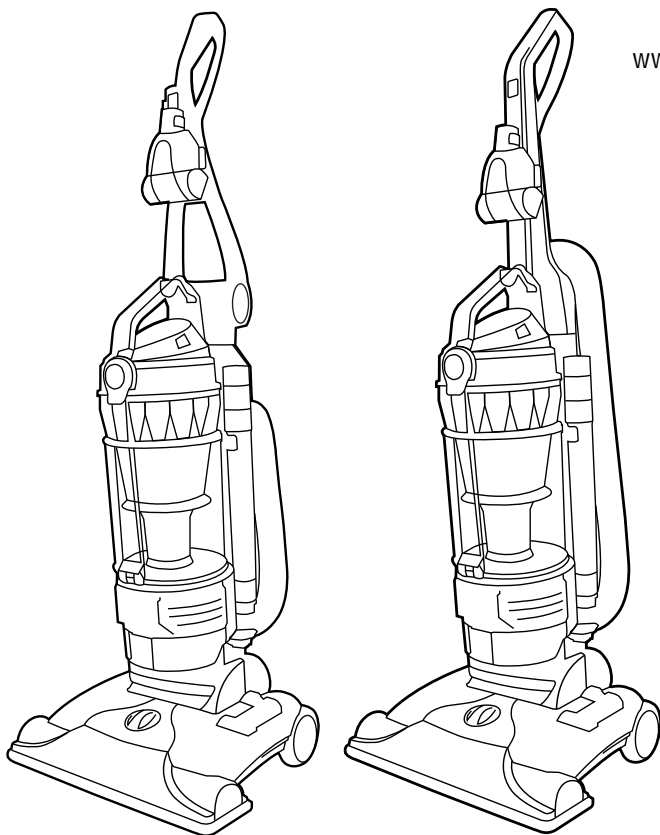

## **WindTunnel<sup>MAX</sup>** *Multi-Cyclonic*

**bagless upright**

**Remanufacturado**

**IMPORTANTE: LEA ATENTAMENTE ANTES DE ENSAMBLAR Y USAR.**

¿Tiene alguna pregunta o inquietud? Para obtener asistencia, llame al Servicio de atención al cliente al 1-800 944 9200, de lunes a viernes, de 8 a.m. a 7 p.m., hora del ESTE.

**POR FAVOR, NO DEVUELVA ESTE PRODUCTO A LA TIENDA.**

**ESTA ASPIRADORA PARA ALFOMBRAS ESTÁ DISEÑADA  
PARA USO DOMÉSTICO.**

**EL USO COMERCIAL DE ESTE PRODUCTO ANULA LA GARANTÍA.**

# Gracias por haber elegido un producto HOOVER®.

Anote los números completos de Código de fabricación en los espacios provistos.

MODELO \_\_\_\_\_

CÓDIGO DE FABRICACIÓN \_\_\_\_\_

Consejo: Adjunte su recibo de compra a este Manual del propietario. Para obtener el servicio de garantía de su producto HOOVER® puede requerirse la verificación de la fecha de compra.

Inscriba su producto en línea en Hoover.com, o llame al 1-800-944-9200 si prefiere hacerlo por teléfono. Visite Hoover.com para obtener instrucciones adicionales en video para el armado y el mantenimiento.

## ÍNDICE

<b>Instrucciones de Seguridad importantes</b> .....	<b>E3</b>
<b>Ensamblado de la aspiradora</b> .....	<b>E5</b>
Contenido de la caja .....	E5
Colocación Del Mango.....	E5
Conexión del contenedor para polvo .....	E5
Ubicación de los accesorios .....	E5
<b>Cómo usar la aspiradora</b> .....	<b>E6</b>
Descripción de la aspiradora .....	E6
Interruptor de encender/apagar (ON/OFF) .....	E6
Modo suction only/ Apagado del rodillo de escobillas del agitador .....	E6
Enrollado del cordón y almacenamiento.....	E7
Plegado del mango.....	E7
Traslado de la aspiradora .....	E7
Posiciones del mango.....	E7
Ajuste de la altura para alfombras.....	E7
<b>Accesorios</b> .....	<b>E8</b>
Seleccione el accesorio apropiado .....	E8
Retiro de la manguera.....	E8
Conexión del tubo y de los accesorios.....	E8
Limpieza de escaleras.....	E8
Cómo limpiar los accesorios.....	E9
<b>Mantenimiento</b> .....	<b>E10</b>
Depósito para polvo.....	E10
Los Filtros .....	E11
Rodillo de cepillos.....	E13
Manguera.....	E13
Accesorio de mano turboaccionado .....	E13
Luz delantera .....	E14
Correa.....	E15
<b>Solución de problemas</b> .....	<b>E15</b>
<b>Servicio</b> .....	<b>E16</b>

### Si necesita ayuda:

Visite nuestro sitio web en [www.hoover.com](http://www.hoover.com). Haga clic en el enlace que permite localizar los vendedores autorizados hoover para encontrar el vendedor más cercano, o marque el 1-800-944-9200 para escuchar un mensaje indicando la dirección de los vendedores autorizados Hoover® (sólo en ee. Uu.) O para hablar con un representante de atención al cliente (de 8 am a 7 pm, hora estándar del este, de lunes a viernes).

**POR FAVOR, NO DEVUELVA ESTE PRODUCTO A LA TIENDA.**

# INSTRUCCIONES DE SEGURIDAD IMPORTANTES

Al usar un aparato eléctrico, observe siempre las precauciones básicas, incluyendo las siguientes:

**LEA TODAS LAS INSTRUCCIONES ANTES DE USAR ESTE APARATO**

## **ADVERTENCIA: PARA REDUCIR EL RIESGO DE INCENDIOS, CHOQUES ELÉCTRICOS O LESIONES:**

- Ensamble completamente el producto antes de hacerlo funcionar.
- Cualquier otra tarea de mantenimiento debe ser realizada por un representante de mantenimiento autorizado.
- Haga funcionar la aspiradora solamente con el voltaje especificado en la placa de datos, que se encuentra en la parte posterior de la aspiradora.
- No use este aparato en lugares al aire libre ni en superficies húmedas.
- No permita que el aparato se use como un juguete. No está diseñado para que lo usen niños de 12 años o menos. Se requiere una supervisión estricta cuando este aparato se usa cerca de los niños. Para evitar lesiones o daños, mantenga a los niños lejos del producto y no permita que coloquen los dedos ni otros objetos dentro de las aberturas.
- Use el producto sólo como se describe en este manual. Use sólo los accesorios y productos recomendados por el fabricante.
- No use este aparato con un cordón o enchufe dañados. Si el aparato no está funcionando adecuadamente, se dejó caer, se dañó, se dejó a la intemperie o se dejó caer dentro del agua, llévelo a un Centro de servicio antes de continuar usándolo.
- No tire del cordón ni traslade el aparato jalando del cordón, ni tampoco lo use como manija; no cierre la puerta cuando el cordón está atravesado ni tire de este alrededor de bordes o esquinas filosos. No coloque el producto sobre el cordón. No haga funcionar el aparato encima del cordón. Mantenga el cordón lejos de superficies calientes.
- No lo desenchufe tirando del cordón. Para desenchufarlo, sujete el enchufe, no el cordón.
- Nunca manipule el enchufe ni el aparato con las manos húmedas.
- No coloque ningún objeto en las aberturas. No use este aparato con ninguna abertura obstruida; manténgalo libre de suciedad, pelusa, cabello y cualquier objeto que pueda reducir el flujo de aire.
- Mantenga el cabello, la ropa holgada, los dedos y todas las partes del cuerpo fuera de las aberturas y otras piezas en movimiento.
- Apague todos los controles antes de desenchufarlo.
- Tenga especial cuidado al limpiar escaleras. Para evitar lesiones personales o daños, y evitar que la aspiradora se caiga, siempre colóquela al pie de la escalera, en el suelo. No coloque la aspiradora sobre escaleras ni muebles, ya que puede ocasionar lesiones o daños.
- No use este aparato para aspirar líquidos inflamables o combustibles, como gasolina, o restos de madera lijada, ni lo use en áreas donde dichos materiales pudieran estar presentes.

- Sujete el enchufe cuando enrolle el cordón en la bobina. No permita que el enchufe dé latigazos al enrollarlo.
- Desenchufe el aparato antes de conectar el accesorio de mano turboaccionado.
- No aspire ningún objeto que se esté quemando o que libere humo, como cigarrillos, fósforos o cenizas calientes.
- No use el producto sin el contenedor para polvo y/o los filtros colocados en su lugar.
- **ADVERTENCIA:** Este producto contiene sustancias químicas reconocidas por el estado de California como causantes de cáncer, defectos congénitos o daño reproductivo.  
**LÁVESE LAS MANOS DESPUÉS DE USAR EL PRODUCTO.**

## **ADVERTENCIA: PARA REDUCIR EL RIESGO DE DAÑOS:**

- Evite aspirar objetos duros y filosos con este producto, ya que pueden causar daños.
- Guarde la máquina en un lugar seco. No la exponga a temperaturas de congelamiento.
- No use objetos filosos para limpiar la manguera, ya que pueden causar daños.
- Cuando el rodillo de cepillos esté encendido, no deje que el aparato permanezca inmóvil durando mucho tiempo, ya que podría dañar el suelo.

## **ADVERTENCIA:**

- Para disminuir el riesgo de choque eléctrico, este aparato tiene un enchufe polarizado (una patilla es más ancha que la otra). Este enchufe puede usarse en una toma de corriente polarizada, de una sola manera. Si el enchufe no encaja completamente en la toma de corriente, colóquelo al revés. Si aun así no encaja, comuníquese con un electricista calificado para que instale la toma de corriente apropiada. No haga ningún tipo de modificación al enchufe.

# 1. ENSAMBLADO DE LA ASPIRADORA

## CONTENIDO DE LA CAJA

- A. Sección del mango\*
- B. Cuerpo de la aspiradora
- C. Accesorio de mano turboaccionado\*
- D. Clip para el accesorio de mano turboaccionado\*
- E. Boquilla para hendiduras
- F. Accesorio para polvo/tapizados\*
- G. Tubo telescópico
- H. Tornillo (para el ensamblaje)
- I. Contenedor para polvo

\*El accesorio varía según el modelo.

Retire todas las piezas de la caja e identifique cada artículo que se muestra.

Asegúrese de ubicar todas las piezas antes de eliminar el embalaje. Para pedir piezas adicionales, visite [Hoover.com](http://Hoover.com) o llame al 1 800-944-9200.

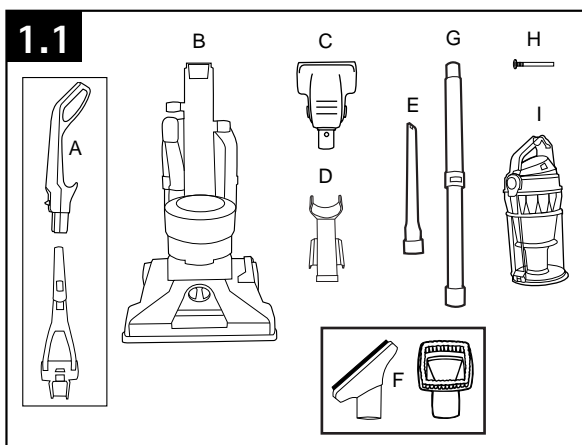

## COLOCACIÓN DEL MANGO

(variar según el modelo)

**Nota:** Retire el tornillo que se encuentra en la base de la aspiradora y apártelo hasta la instrucción 1.3

1.2 Introduzca la sección del mango en la base de la aspiradora. Empuje hacia abajo con fuerza.

1.3 Con un destornillador Phillips, asegure (1) tornillo que se encuentra detrás del mango en la base de la aspiradora.

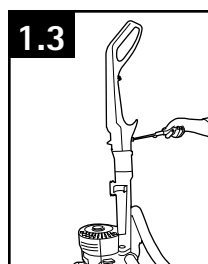
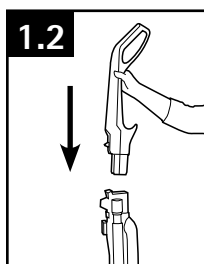

## CONEXIÓN DEL CONTENEDOR PARA POLVO

1.4 En primer lugar, coloque la parte inferior del contenedor para polvo dentro del cuerpo de la aspiradora. Gire el contenedor dentro de la aspiradora. El contenedor para polvo está asegurado cuando escucha un clic.

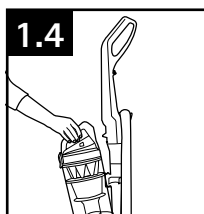

## UBICACIÓN DE LOS ACCESORIOS

(El accesorio varía según el modelo)

1.5 Asegure el clip del accesorio de mano turboaccionado (A) sobre los rebordes en el lateral del mango. Conecte la parte inferior del accesorio de mano turboaccionado y gire dentro del clip hasta que esté seguro.

1.6 Coloque el accesorio para hendiduras en el tubo y deslícelo dentro del área de almacenamiento del accesorio en la parte posterior izquierda (B) de la aspiradora y coloque el accesorio para tapizados en la parte posterior derecha (C) de la aspiradora, como se muestra.

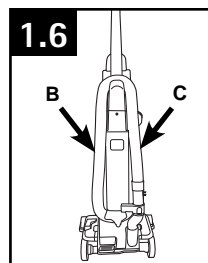
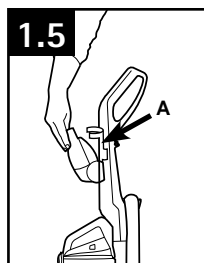

## 2. FUNCIONAMIENTO

### DESCRIPCIÓN DE LA ASPIRADORA

1. Mango\*\*
2. Botón de encender/apagar
3. Botón para soltar el depósito para polvo
4. Asa para transportar
5. Contenedor para polvo
6. Mango para limpieza de escaleras
7. Luz delantera
8. Ajuste de la altura para alfombras
9. Protector para muebles
10. Pedal para encender/apagar el rodillo de cepillos \*
- (Modo Suction Only [Sólo succión])
11. Botón para rebobinar el cordón
12. Acceso al filtro hecho con medios filtrantes HEPA y al filtro de carbono\*
13. Acceso al filtro lavable
14. Indicador de verificación del sistema
15. Accesorio de mano turboaccionado\*\*
16. Accesorio para hendiduras (tubo interior)
17. Tubo
18. Manguera
19. Pedal para soltar el mango
20. Tubo de la manguera
21. Botón de liberación de la manguera
22. Accesorio para polvo/tapizados\*\*

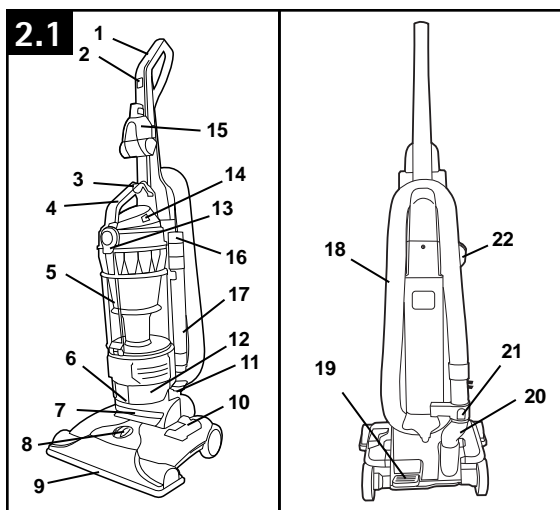

\*Disponible sólo en algunos modelos.

\*\*El accesorio varía según el modelo.

### INTERRUPTOR DE ENCENDER/APAGAR (ON/OFF)

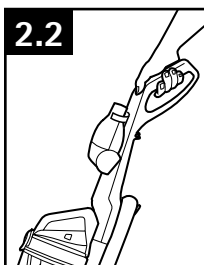

2.2 Enchufe el cordón en una toma de corriente eléctrica.

Para encender la aspiradora (ON), empuje el interruptor de encender y apagar una vez.

Para apagar la aspiradora (OFF), empuje el interruptor de nuevo.

### MODOS SUCION ONLY (SÓLO SUCCIÓN)/ APAGADO DEL RODILLO DE ESCOBILLAS DEL AGITADOR *Para pisos sin alfombra y alfombras de pelo muy largo*

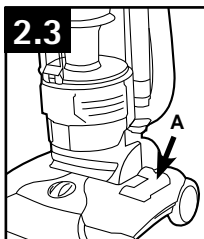

2.3 Para un óptimo desempeño de limpieza sobre pisos sin alfombra y alfombras con pelo de más de 1 pulgada de espesor, el cepillo giratorio debería estar apagado.

La aspiradora se envía con el rodillo de cepillos en la posición ON. A fin de apagar el rodillo de cepillos para el Modo Suction Only (Sólo succión), pise el pedal (A).

#### • IMPORTANTE •

El pedal (A) permanece inactivo mientras el aparato está en posición vertical.

#### ⚠ ADVERTENCIA

El cepillo giratorio debería estar en la posición de apagado para limpiar alfombras con pelo de más de 1 pulgada de espesor.

## ENROLLADO DEL CORDÓN Y ALMACENAMIENTO

(Disponible sólo en algunos modelos)

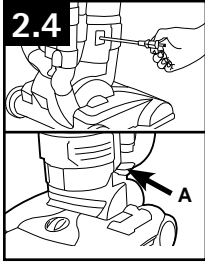

Para regresar el cable para el guardado, desenchufe de la pared.

2.4 Tome el extremo de la clavija y tire para liberar el cordón de su riel hasta llegar a la cinta roja.

Para regresar el cordón a la posición de almacenamiento, sujete el enchufe y presione hacia abajo el pedal para soltar el cordón (A) que se encuentra en el lateral de la bobina. Sujete el enchufe cuando enrolle el cordón en la bobina. No permita que el enchufe dé latigazos al enrollarlo.

**IMPORTANTE** Al tirar del cordón, una cinta amarilla le indicará que está casi totalmente extendido. La cinta roja aparece cuando el cordón está totalmente extendido, así que no lo jale más.

## PLEGADO DEL MANGO para almacenamiento.

(Disponible sólo en algunos modelos)

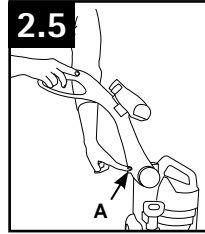

2.5 Presione el pedal para soltar el mango (A) para plegar el mango a la posición de almacenamiento.

## TRASLADO DE LA ASPIRADORA

2.6 Para mover su aspiradora de una habitación a otra, coloque el mango en posición vertical, incline la aspiradora hacia atrás sobre las ruedas posteriores, y empuje hacia delante.

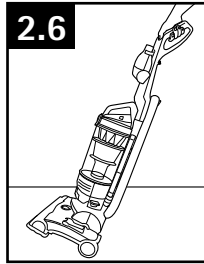

## POSICIONES DEL MANGO

2.7 El mango de su aspiradora tiene dos posiciones: 1) vertical, para almacenarla o para usar los accesorios de limpieza; 2) posición de funcionamiento, para su uso general en moquetas y suelos.

Pise el pedal para soltar el mango y bajarlo.

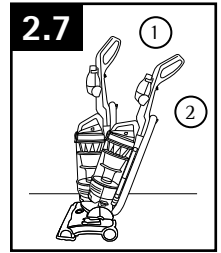

## AJUSTE DE LA ALTURA PARA ALFOMBRAS

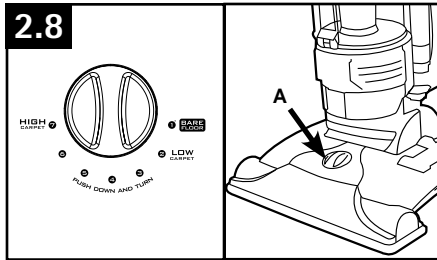

2.8 Para ajustar la posición de altura, EMPUJE la aspiradora HACIA ABAJO y GIRE la perilla (A) hasta la posición deseada.

- Posición más baja (1): para suelos sin moqueta.
- Posición baja (2): para todo tipo de moquetas.
- Posición alta: para alfombra de pelo muy denso cuando se desea disminuir el esfuerzo de empuje en tanto que se mantiene una buena eficiencia de limpieza.

## • IMPORTANTE •

Si le cuesta mucho empujar la aspiradora, gire la perilla a la siguiente posición más alta.

## 3. ACCESORIOS

Los accesorios le permiten limpiar superficies que están a mayor altura que el piso y llegar a áreas difíciles de limpiar.

La aspiradora está lista para usarse con los accesorios cuando el mango está en posición vertical.

### SELECCIONE EL ACCESORIO APROPIADO

(Los accesorios pueden variar según el modelo)

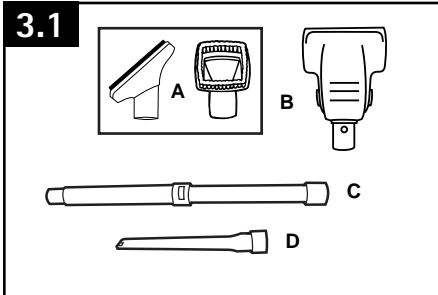

A. Use el accesorio para tapizados para limpiar muebles tapizados, cortinajes, colchones, prendas de vestir y escaleras enmoquetadas. (Los accesorios varían según el modelo)

B. El accesorio de mano turboaccionado puede usarse para muebles tapizados, cortinajes, colchones, prendas de vestir y escaleras enmoquetadas. (Los accesorios varían según el modelo)

C. El tubo telescópico se usa para alargar la manguera. Úselo con cualquiera de los accesorios antes mencionados.

D. El accesorio para hendiduras puede usarse en lugares estrechos, en esquinas y en bordes de sitios, como cajones de cómodas, muebles tapizados, escaleras y zócalos.

### RETIRO DE LA MANGUERA

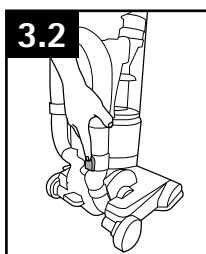

3.2 Al usar accesorios de limpieza, coloque el mango del aparato en posición vertical. El rodillo de cepillos del agitador no girará si el aparato está en posición vertical.

A fin de retirar la manguera para usar el accesorio, presione el botón de liberación y tire el extremo de la manguera hacia afuera.

Para volver a trabajarla en su lugar, empuje la manguera dentro del tubo de la manguera hasta que escuche un clic.

### CONEXIÓN DEL TUBO Y DE LOS ACCESORIOS

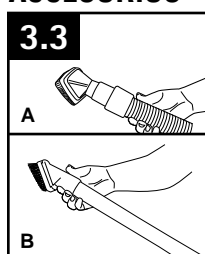

3.3 Coloque el accesorio o el tubo en la manguera (A).

Conecte el accesorio al tubo (B) empujándolo con fuerza sobre el tubo.

Gire levemente el tubo o el accesorio para conectarlos con mayor o menor fuerza.

Para alargar el tubo, gire en sentido antihorario hasta la posición desbloqueada, extienda el tubo y gire en sentido horario hasta que quede bloqueado. Para acortar el tubo, siga los pasos anteriores en sentido inverso.

**⚠ ADVERTENCIA ⚠**  
Desenchufe la aspiradora antes de conectar el accesorio de mano turboaccionado.

### CÓMO LIMPIAR LOS ACCESORIOS

Para limpiar la Manguera y el Accesorio Manual Impulsado por Aire, pase un trapo húmedo. NO sumerja en agua.

Los otros accesorios de limpieza se pueden lavar en agua tibia con un detergente suave. Enjuague y deje secar al aire durante 24 horas antes de utilizar.



## LIMPIEZA DE ESCALERAS

3.4 Levante la aspiradora por el mango para limpieza de escaleras y colóquela sobre las escaleras. Limpie de adelante hacia atrás. Nunca deje la aspiradora sobre las escaleras cuando no esté limpiando.

3.5 Use la manguera y el accesorio de mano turboaccionado (Los accesorios varían según el modelo) para limpiar escaleras. Al usar accesorios, asegúrese de que el mango esté en posición vertical.

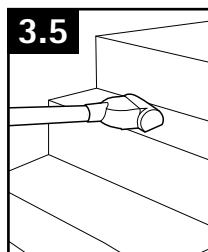
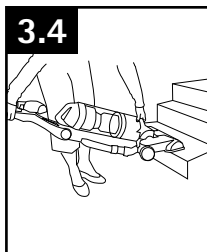

### ⚠ ADVERTENCIA ⚠

Tenga especial cuidado al limpiar escaleras. Para evitar lesiones personales o daños, y evitar que la aspiradora se caiga, siempre colóquela al pie de la escalera, en el suelo. No coloque la aspiradora sobre escaleras ni muebles, ya que puede ocasionar lesiones o daños. Al usar accesorios, asegúrese de que el mango esté en posición vertical.

## 4. MANTENIMIENTO

Familiarícese con estas tareas de mantenimiento en el hogar, ya que el uso y cuidado apropiados de su aspiradora asegurarán una limpieza continuamente eficaz.

4.1 Cualquier otra tarea de mantenimiento debe ser realizada por un representante de mantenimiento autorizado.

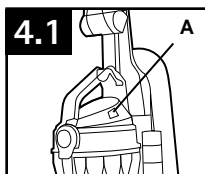

PROBLEMA	CAUSA POSIBLE	SOLUCIÓN POSIBLE
El indicador de verificación del filtro se ha iluminado en rojo.	1. El filtro enjuagable y/o el filtro hecho con medios filtrantes HEPA están sucios.	1. Limpie el filtro enjuagable y/o el filtro hecho con medios filtrantes HEPA – Pág. E9
	2. El contenedor para polvo está lleno y/o tapado.	2. Vacíe el contenedor para polvo - Pág. E9.
	4. Rodillo de cepillos y/o manguera tapados.	4. Revise la manguera - Pág. E11. Revise el rodillo de cepillos - Pág. E11.

Any other servicing should be done by an authorized service representative.

### ⚠ AVISO ⚠

Su aspiradora tiene incorporado un protector térmico para impedir el sobrecalentamiento. Cuando se activa el protector térmico, la aspiradora deja de funcionar.

Si esto sucede, proceda de la siguiente manera:

1. Apague la aspiradora y desenchúfela de la toma de corriente eléctrica.
2. Vacíe el contenedor para polvo.
3. Inspeccione la entrada de la boquilla, el conector de la manguera, la manguera, la entrada del contenedor para polvo, el filtro ciclónico, el filtro enjuagable y el filtro HEPA para asegurarse de que no hay obstrucciones. Si hay obstrucciones, elimínelas.
4. Cuando la aspiradora está desenchufada y se deja enfriar el motor durante 30 minutos, el protector térmico se desactiva, y se puede continuar pasando la aspiradora.

Si el protector térmico sigue activándose después de efectuar los pasos anteriores, es posible que su aspiradora necesite mantenimiento.

## DEPÓSITO PARA POLVO

### Cuándo vaciarlo

4.2 Para mantener un rendimiento óptimo, vacíe el contenedor para polvo antes de que alcance su nivel máximo (A). Coloque la aspiradora en posición vertical antes de retirar el contenedor para polvo.

### ⚠ ADVERTENCIA ⚠

Para reducir el riesgo de lesiones ocasionadas por piezas en movimiento, desenchufe la aspiradora antes de realizar el mantenimiento. No use la aspiradora sin el contenedor para polvo ni los filtros colocados en su lugar.

Los materiales muy finos, como talco facial o maicena, pueden sellar el filtro y reducir el rendimiento. Cuando use la aspiradora para este tipo de suciedad, vacíe el contenedor y limpie los filtros con frecuencia.

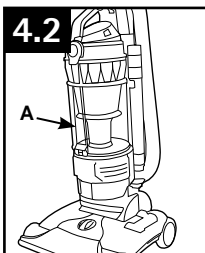

continúe>>

## DEPÓSITO PARA POLVO

### Como vaciarlo

4.3 Presione el botón de liberación del contenedor para polvo (A) y gire el contenedor hacia afuera.

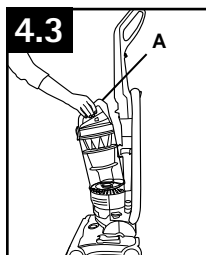

4.4 Sujutando el contenedor para polvo sobre el recipiente de basura, presione el botón de liberación de la puerta del contenedor para polvo (A) para abrir la puerta del contenedor para polvo (B).

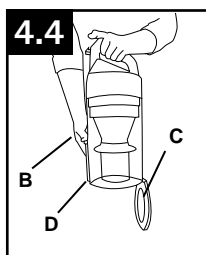

Cierre la puerta del contenedor para polvo (B). Presione firmemente para asegurar en la parte delantera (C).

4.5 En primer lugar, coloque la parte inferior del contenedor para polvo dentro del cuerpo de la aspiradora. Gire el contenedor para polvo en el cuerpo de la aspiradora y presione firmemente hasta que se trabe en su lugar.

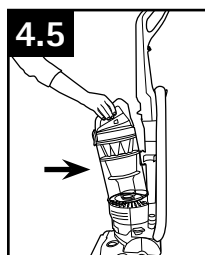

## LOS FILTROS: Cuándo limpiarlo

Para mantener un rendimiento óptimo, el filtro debe limpiarse cada dos meses en condiciones de uso normales.

### Filtro enjuagable: Cómo limpiar

Retire el contenedor para polvo, como se describe en la Fig. 4.3.

4.6 Tire hacia arriba la traba del contenedor para polvo (A) para abrir.

4.7 Tire de la bolsita del filtro para retirar el filtro enjuagable.

Mantenga el filtro debajo del agua corriente durante dos minutos para retirar la suciedad y los residuos. Oprima el filtro dos veces debajo del agua. Oprima una última vez para retirar el exceso de agua.

## • IMPORTANTE •

Coloque el filtro en su reborde para secarlo, de forma que el aire circule en ambos lados del filtro. Esto puede demorar hasta 48 horas.

Vuelva a colocar el filtro con el bolsillo y la imagen orientados hacia arriba.

Cierre la tapa firmemente presionando hasta que haga "clic".

Vuelva a colocar el contenedor para polvo, como se describe en la Fig. 4.5.

## Filtro hecho con medios filtrantes HEPA: Cómo limpiar

4.8 Con los dedos en las ranuras, tire del marco del filtro (A) directamente hacia afuera. Sujete el filtro sobre el recipiente de basura y golpéelo suavemente para retirar la suciedad y los residuos.

Vuelva a deslizarlo en su posición, en la aspiradora.

## ⚠ ADVERTENCIA ⚠

Para reducir el riesgo de lesiones ocasionadas por piezas en movimiento, desenchufe la aspiradora antes de realizar el mantenimiento. No use la aspiradora sin el contenedor para polvo ni los filtros colocados en su lugar.

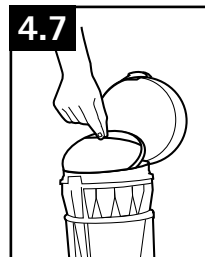
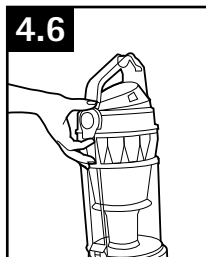

### Filtro enjuagable: Qué comprar

Siempre que el uso y el mantenimiento se realicen correctamente, su filtro enjuagable no necesita reemplazarse dentro del período de garantía. Si lo desea, puede adquirir el filtro adicionales en Hoover.com o al 1-800-944-9200. Si lo desea, hay filtros adicionales disponibles. Solicite la pieza n.º 304087001 de Hoover®.

## ⚠ ADVERTENCIA ⚠

Para reducir el riesgo de lesiones ocasionadas por piezas en movimiento, desenchufe la aspiradora antes de realizar el mantenimiento. No use la aspiradora sin el contenedor para polvo ni los filtros colocados en su lugar.

continúe>>

## • IMPORTANTE •

NO ENJUAGUE NI LAVE EL FILTRO HECHO CON MEDIO FILTRANTE HEPA.

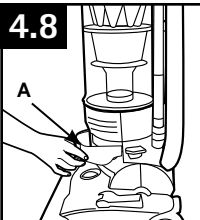

### Qué comprar: Filtro hecho con medios filtrantes HEPA

Siempre que el uso y el mantenimiento se realicen correctamente, su filtro no necesita reemplazarse dentro del período de garantía. Si lo desea, hay filtros adicionales disponibles. Solicite la pieza n.º 303172001 de Hoover®.

### Filtro de carbono: Cómo limpiar (Disponible sólo en algunos modelos)

El filtro de carbón se ubica en la parte inferior del filtro hecho con medio filtrante HEPA

**Qué comprar: Filtro de carbono:** Si lo desea, hay filtros adicionales disponibles. Solicite la pieza n.º 902404001 de Hoover®.

## • IMPORTANTE •

NO ENJUAGUE NI LAVE el cartucho de Filtro de carbono.

### Conjunto del filtro ciclónico: Cómo limpiar

#### ⚠ ADVERTENCIA ⚠

Para reducir el riesgo de lesiones ocasionadas por piezas en movimiento, desenchufe la aspiradora antes de realizar el mantenimiento.

No use la aspiradora sin el contenedor para polvo ni los filtros colocados en su lugar.

Retire el contenedor para polvo, como se describe en la Fig. 4.3.

4.9 Gire el conjunto del filtro (A) en sentido antihorario. Retire el conjunto del contenedor para polvo.

4.10 La suciedad y los residuos pueden limpiarse del conjunto del filtro con el accesorio para polvo/tapizados.

4.11 Si requiere limpiar mejor la parte interior del filtro, gire la falda (B) del contenedor para polvo en sentido antihorario para removerla.

4.12 Sujete bien la tela del contenedor para polvo (C), tire para sacarla, y límpiela con el accesorio para desempolvar/para tapizados.

Una vez terminada la limpieza, vuelva a colocar la tela del contenedor para polvo (C) en el reborde del ensamblaje del filtro, y alinee las líneas centrales con el emblema de Hoover®. Coloque la falda (B) en la tela, alinee las 4 ranuras con las 4 lengüetas, y gire en sentido horario para cerrar bien.

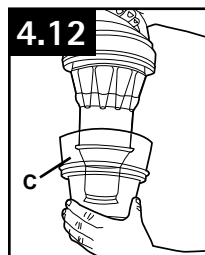
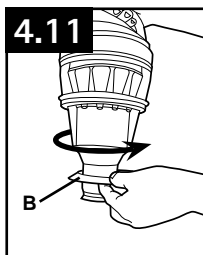
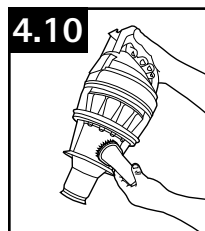
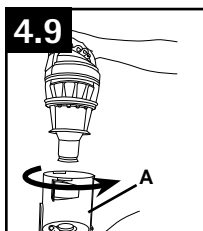

Coloque el conjunto del filtro en el contenedor para polvo, alineando las (3) lengüetas (A) del filtro con las (3) ranuras del contenedor para polvo (B), y gire en sentido horario para asegurarlo en su posición.

Si el ensamblaje se realizó de forma correcta, el emblema de Hoover® y las líneas centrales del contenedor para polvo estarán alineados con la parte frontal del contenedor para polvo (C).

Vuelva a colocar el contenedor para polvo, como se describe en la Fig. 4.5.

## RODILLO DE CEPILLOS:

### Cómo limpiar

#### ⚠ ADVERTENCIA ⚠

Para reducir el riesgo de lesiones ocasionadas por piezas en movimiento, desenchufe la aspiradora antes de realizar el mantenimiento.

4.13 Voltee la aspiradora de modo que la parte inferior mire hacia arriba.

Gire la traba superior roja (A) en sentido antihorario.

4.14 Deslice (2) las trabas inferiores (B) a la posición de destrabado.

4.15 Gire hacia afuera la placa inferior y retire toda la suciedad y/o cabello del rodillo de cepillos.

4.16 Vuelva a posicionar la placa inferior, alineando los (2) tornillos de la boquilla con las trabas inferiores (4.14,B). Presione firmemente en todos los bordes delanteros (4.16) de la protección de la boquilla para asegurar que esté asentada adecuadamente.

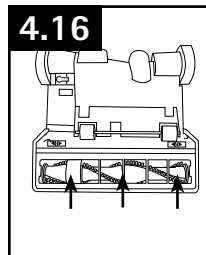
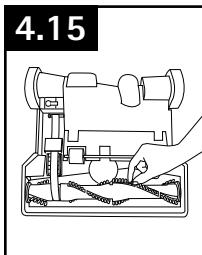
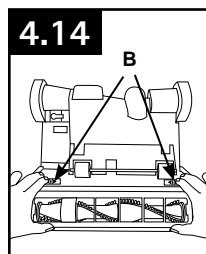
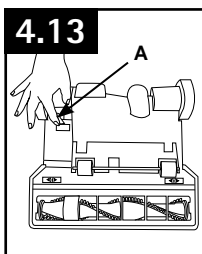

## MANGUERA: Cómo limpiar

#### ⚠ ADVERTENCIA ⚠

Para reducir el riesgo de lesiones ocasionadas por piezas en movimiento, desenchufe la aspiradora antes de realizar el mantenimiento.

4.17 A fin de retirar la manguera para usar el accesorio, presione el botón de liberación de la manguera (A) y tire el extremo de la manguera hacia afuera.

Elimine la suciedad o las obstrucciones de la manguera. No use objetos filosos para limpiar la manguera, ya que pueden causar daños. Para volver a trabajarla en su lugar, empuje la manguera dentro del tubo de la manguera hasta que escuche un clic.

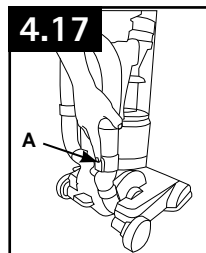

## ACCESORIO DE MANO

### TURBOACCIONADO: Cómo limpiar

(Los accesorios varían según el modelo)

#### ⚠ ADVERTENCIA ⚠

Para reducir el riesgo de lesiones ocasionadas por piezas en movimiento, desenchufe la aspiradora antes de realizar el mantenimiento.

4.18 Voltee el accesorio de modo que la parte inferior mire hacia arriba. Gire las trabas (A) a ambos lados del accesorio.

4.19 Retire la placa inferior (B).

4.20 Retire toda la suciedad y/o el cabello del rodillo de cepillos.

Vuelva a colocar la placa inferior y gire las trabas nuevamente a la posición de trabado.

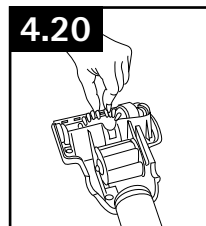
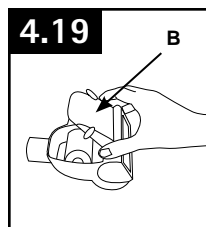
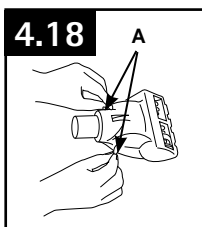

## LUZ DELANTERA: Cómo reemplazarla

(Disponible sólo en algunos modelos)

### ⚠ ADVERTENCIA ⚠

Para reducir el riesgo de lesiones ocasionadas por piezas en movimiento, desenchufe la aspiradora antes de realizar el mantenimiento.

#### Cómo retirar la lente

Presione el pedal para soltar el mango y coloque el mango en la posición baja.

4.21 Con un destornillador Phillips, retire los (2) tornillos como se muestra y levante la lente.

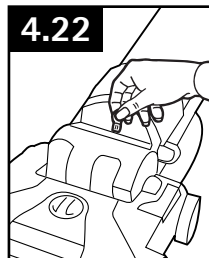
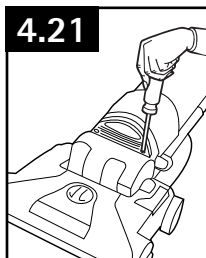

#### Cómo instalar la bombilla

4.22 Extraiga la bombilla usada directamente de su receptáculo. Empuje la nueva bombilla directamente en su receptáculo hasta que quede trabada en su lugar.

No se requiere demasiada fuerza.

No se requiere girar la bombilla.

#### Cómo volver a colocar la lente

4.23 Vuelva a colocar la lente y asegúrela con tornillo

#### Qué comprar: Luz delantera

Si lo desea, puede adquirir Luz delantera adicionales en [Hoover.com](http://Hoover.com) o al 1-800-944-9200. Esta aspiradora utiliza una lámpara n. ° 27313-107 de HOOVER®.

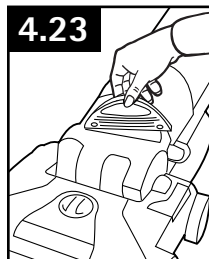

## CORREA

### ⚠ ADVERTENCIA ⚠

Para reducir el riesgo de lesiones ocasionadas por piezas en movimiento, desenchufe la aspiradora antes de realizar el mantenimiento.

La correa se encuentra debajo de la placa inferior de la aspiradora, y debe verificarse periódicamente para asegurarse de que esté en buenas condiciones.

#### Cuándo reemplazarla

Reemplace la correa si está estirada, cortada o rota.

Para revisar la correa plana, consulte la Fig. 4.24 - 4.26.

#### Cómo reemplazarla

4.24 Voltee la aspiradora de modo que la parte inferior mire hacia arriba. Gire la traba superior roja (A) en sentido antihorario.

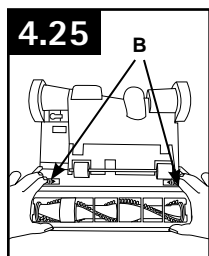
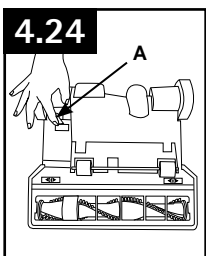

4.25 Deslice (2) las trabas inferiores (B) a la posición de desbloqueo.

4.26 Levante la placa inferior.

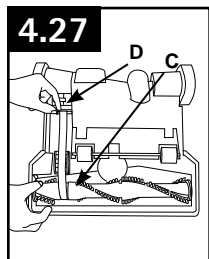
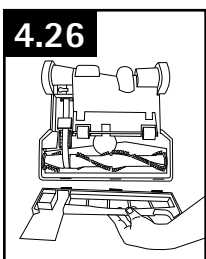

4.27 Retire la correa usada del rodillo de cepillos (C); luego, del eje del motor (varilla de metal) (D) y deséchela.

continúe>>

## CORREA (continuado)

### Qué comprar: Correa plana

Utilice únicamente correas genuinas de HOOVER® con su aspiradora.

Al comprar una correa nueva para modelos de rodillo de cepillos con interruptor (modo "Sólo succión"), solicite la correa plana, n° de pieza **562289001** de HOOVER® y **AH20065**.

Al comprar una correa nueva para modelos sin rodillo de cepillos con interruptor (modo "Sólo succión"), solicite la correa elástica, n° de pieza **38528058** de HOOVER® y **AH20080**.

Si lo desea, puede adquirir correas adicionales en Hoover.com o al 1-800-944-9200

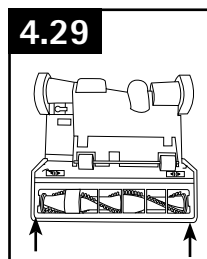
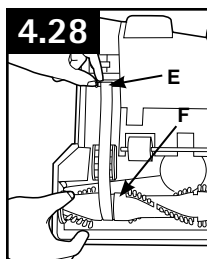

4.28 Con la inscripción en la parte exterior de la correa, deslice la correa nueva sobre el eje del motor (varilla de metal) (E).

Deslice luego el otro extremo de la correa alrededor del área del cepillo giratorio que no tiene cerdas (F).

Con la correa en su lugar, tire del rodillo de cepillos y deslícelo dentro de la boquilla, asegurándose de que las tapas de extremo del rodillo de cepillos tengan la orientación correcta.

## • IMPORTANTE •

Gire el rodillo de cepillos en forma manual para asegurarse de que no se haya torcido la correa.

4.29 Vuelva a posicionar la placa inferior, alineando los (2) tornillos de la boquilla con las trabas inferiores (4.25,B). Presione firmemente en todos los bordes delanteros (4.29) de la protección de la boquilla para asegurar que esté asentada adecuadamente.

## 5. SOLUCIÓN DE PROBLEMAS

Si ocurre un problema menor, generalmente puede resolverse con bastante facilidad cuando se halla la causa, usando esta lista de verificación.

Cualquier otra tarea de mantenimiento debe ser realizada por un representante de mantenimiento autorizado.

### ⚠ ADVERTENCIA ⚠

Para reducir el riesgo de lesiones ocasionadas por piezas en movimiento, desenchufe la aspiradora antes de realizar el mantenimiento.

PROBLEMA	CAUSA POSIBLE	SOLUCIÓN POSIBLE
La aspiradora no funciona	1. No está bien enchufada.	1. Enchúfela bien.
	2. Fusible quemado o se disparó el disyuntor.	2. Inspeccione el fusible o el disyuntor.
	3. Protector térmico activado.	3. Desenchufe y deje que la aspiradora se enfríe durante 30 min. (Esto reajustará el protector térmico).
El indicador de verificación del filtro se ha iluminado en rojo. o La aspiradora no aspira o Baja succión.	1. El filtro enjuagable y/o el filtro hecho con medios filtrantes HEPA están sucios.	1. Limpie el filtro enjuagable y/o el filtro hecho con medios filtrantes HEPA – Pág. E11.
	2. El contenedor para polvo está lleno y/o tapado.	2. Vacíe el contenedor para polvo - Pág. E10.
	3. La correa está rota o desgastada.	3. Reemplace la correa - Pág.E14.
	4. Rodillo de cepillos y/o manguera tapados.	4. Revise la manguera - Pág. E11. Revise el rodillo de cepillos - Pág. E12.
	5. La posición de la altura para moquetas es incorrecta.	5. Coloque el ajuste de altura de la moqueta en la posición apropiada para la moqueta que está limpiando - Pág. E7.
	6. El modo Suction Only (Sólo succión) está encendido.	6. Pise el pedal para encender/apagar el rodillo de cepillos para apagar el modo Suction Only (Sólo succión) - Pág. E6.

PROBLEMA	CAUSA POSIBLE	SOLUCIÓN POSIBLE
<b>El enrollador de cordón no funciona.</b>	1. El riel del cordón no se retrae.	1. Llame al 1-800-944-9200 para hablar con el representante de servicios autorizado más cercano.
<b>El polvo sale de la aspiradora.</b>	1. El recipiente de polvo está lleno.	1. Vacíe el recipiente de polvo - Pág. E10.
	2. El contenedor para polvo no está instalado correctamente.	2. Revise la sección Cómo retirar y volver a colocar el contenedor para polvo - Pág. E11.
	3. La manguera no está instalada correctamente.	3. Revise la sección Instalación de la manguera - Pág. E8.
	4. El filtro enjuagable y/o el filtro hecho con medios filtrantes HEPA no están instalados completamente.	4. Revise la sección Cómo retirar y limpiar el filtro - Pág. E11.
<b>La luz frontal no funciona</b>	1. Foco fundido.	1. Reemplace el foco - Pág. E13.
	2. Cables eléctricos sueltos.	2. Llame al 1-800-944-9200 para encontrar el concesionario autorizado de Hoover® más cercano.
<b>Dificultad para empujar la aspiradora</b>	1. La posición de la altura para moquetas es incorrecta.	1. Coloque la perilla de ajuste de altura de la moqueta en la posición apropiada para la moqueta que está limpiando - Pág. E7.
	2. El rodillo de cepillos está encendido	2. Para alfombras de pelo muy largo, de más de 1 pulgada de espesor, apague el cepillo giratorio.
<b>El rodillo de cepillos del accesorio de mano turboaccionado no gira</b>	1. Se está aplicando demasiada presión al accesorio.	1. Continúe usando el accesorio aplicando una presión leve.
	2. Obstrucción.	2. Elimine la obstrucción.
	3. Baja succión de la aspiradora.	3. Revise los puntos que se encuentran en la sección "La aspiradora no aspira o Baja succión".
<b>Se detecta un olor a humo/quemado</b>	1. Correa rota o estirada.	1. Reemplace la correa del rodillo de cepillos - Pág. E14.
	2. El rodillo de cepillos está tapado.	2. Elimine/retire los residuos del rodillo de cepillos - Pág. 12.

## 6. SERVICIO

Para obtener un servicio aprobado de Hoover® y piezas genuinas de Hoover®, encuentre el Concesionario autorizado de servicio de garantía de Hoover® (depositario) más cercano:

- Consultando las Páginas amarillas en la sección "Aspiradoras – uso" doméstico.
- Visite nuestro sitio web en [hoover.com](http://hoover.com) (clientes estadounidenses) o [hoover.ca](http://hoover.ca) (clientes canadienses). Siga el enlace del centro de servicio para encontrar el centro de servicio más cercano.
- Para que le informen de manera automática la ubicación de los centros autorizados de servicio, llame al 1-800-944-9200. No envíe su aspiradora a Hoover®, Inc., Company en Glenwillow para realizar el servicio. Esto sólo provocará demoras.

### Si necesita recibir más ayuda:

Para hablar con un representante de atención al cliente, llame al 1-800-944-9200; de lunes a viernes, de 8 a.m. a 7 p.m., hora del Este. Siempre identifique su aspiradora por el número de modelo completo al solicitar información o realizar pedidos de piezas.

(El número de modelo aparece en la parte inferior de la aspiradora).

NO DEVUELVA ESTE PRODUCTO A LA TIENDA.