



QUEST™ 600
QUEST™ 700
QUEST™ 800



BH70600 Series



BH70700 Series



BH70800 Series



Instruction Manual

IMPORTANT: Read carefully before assembly and use.

Welcome to Hoover[®] ownership.

Make it official.



<http://hoover.com/>



(888) 679-2121

It's Guaranteed.

Hoover will replace your batteries under our 1 year warranty.
See Warranty for complete details.

Your Guide:

Safety Instructions	1	How to schedule	14
Getting started with your Quest™ Robot Vacuum	4	Emptying the dirt cup	15
Get to know your Quest™ Robot Vacuum	5	Troubleshooting	17
Docking station and Invisible Wall*	7	Warranty	20
Getting started with your docking station	8	Declaration of Conformity	21
Charging your Quest™ Robot Vacuum	9		
Before using your Quest™ Robot Vacuum	10		
Quest™ remote control	12		
Invisible Wall*	13		

This Owner's Manual applies to the following Quest™ Robotic Vacuum models:
BH70600, BH70700, BH70800 Series

IMPORTANT SAFETY INSTRUCTIONS

SAVE THESE INSTRUCTIONS

When using an electrical appliance, basic precautions should always be followed, including the following:

READ ALL INSTRUCTIONS BEFORE USING THIS APPLIANCE. THIS PRODUCT IS INTENDED FOR HOUSEHOLD USE ONLY. IF USED COMMERCIALY WARRANTY IS VOID.

WARNING: TO REDUCE THE RISK OF FIRE, ELECTRIC SHOCK, DAMAGE OR INJURY:

- Fully assemble before operating.
- The charger is for indoor use only.
- Do not allow to be used as a toy. Not intended for use by children age 12 and under. Close supervision is necessary when used near children. To avoid injury or damage, keep children away from product, and do not allow children to place fingers or other objects into any openings.
- Use only as described in this manual. Use only Hoover® recommended attachments and products.
- Do not use charger with damaged cord or plug. If appliance or charger is not working as it should, has been dropped, damaged, left outdoors, or dropped into water, take it to a service center prior to continuing use.
- Do not pull or carry charger by cord, use cord as a handle, close a door on cord, or pull cord around sharp edges or corners. Do not place product on cord. Do not run appliance over cord. Keep cord away from heated surfaces.
- Do not unplug charger by pulling on cord. To unplug charger, grasp the plug, not the cord.
- Do not handle charger including charger plug and charger terminals, or appliance with wet hands.
- Do not put any object into openings. Do not use with any opening blocked; keep free of dust, lint, hair, and anything that may reduce air flow.
- Keep hair, loose clothing, fingers, and all parts of body away from openings and moving parts.
- Do not place cleaner on stairs or furniture, as it may result in injury or damage.
- Do not use to pick up flammable or combustible liquids, such as gasoline, or fine wood shavings, or use in areas where they may be present.
- Do not pick up anything that is burning or smoking, such as cigarettes, matches, or hot ashes.
- Do not use without dirt cup and/or filters in place.
- Turn power switch off before removing or installing brush roll.
- Do not incinerate the charger, battery, or appliance even if it is severely damaged. The batteries can explode in a fire.
- This product includes rechargeable nickel metal hydride batteries. Do not expose batteries to high temperatures, as they may catch fire and/or explode.

- Do not dispose of battery in a fire or trash compactor. See battery disposal section for directions.
- Do not attempt to disassemble battery.
- Unplug the charger from the outlet before any routine cleaning or maintenance.
- Leaks from battery cells can occur under extreme conditions. If any liquid gets on the skin wash quickly with soap and water. If any liquid gets into the eyes, do not rub eyes, immediately flush them with clean water continuously for a minimum of 15 minutes. Seek medical attention immediately.
- Use only the charger (part # 440009842) supplied by Hoover to recharge.
- Do not touch or insert objects into battery pack or charger terminals.
- Do not attempt to short circuit the battery or charger terminals.
- Place the cords from other appliances out of the area to be cleaned.
- Do not operate the vacuum in a room where an infant or child is sleeping.
- Do not operate the vacuum in an area where there are lit candles or fragile objects on the floor to be cleaned.
- Do not operate the vacuum in a room that has lit candles on furniture that the vacuum may accidentally hit or bump into.
- Do not allow children to sit on vacuum.
- For use only with Hoover (Part# 440009842) docking station.

WARNING: This product may contain chemicals known to the State of California to cause cancer, birth defects or reproductive harm.

WASH HANDS AFTER HANDLING.

WARNING: TO REDUCE THE RISK OF ELECTRIC SHOCK, THE CHARGER HAS A POLARIZED PLUG (ONE BLADE IS WIDER THAN THE OTHER). THIS PLUG WILL FIT IN A POLARIZED OUTLET ONLY ONE WAY. IF THE PLUG DOES NOT FIT FULLY IN THE OUTLET, REVERSE THE PLUG. IF IT STILL DOES NOT FIT, CONTACT A QUALIFIED ELECTRICIAN TO INSTALL THE PROPER OUTLET. DO NOT CHANGE THE PLUG IN ANY WAY.

CAUTION: TO REDUCE THE RISK OF DAMAGE:

- Avoid picking up hard, sharp objects with this product, as they may cause damage.
- Store appropriately indoors in a dry place. Do not expose machine to freezing temperatures. This product includes rechargeable NiMH (Nickel Metal Hydride) batteries. Do not expose batteries to high temperatures, as they may catch fire and/or explode.
- With brush roll on, do not allow cleaner to sit in one location for an extended period of time, as damage to floor can result.

BEFORE USE

WARNING: Ensure that no children or pets are in the room or have access to the room to be cleaned to avoid risk of injury.

CAUTION: To avoid risk of damage, put away fragile objects, loose cords and small objects that could topple over.

- To avoid damage to the floor, put away any pointed or sharp objects that could get under the robot and scratch the floor surface.
- Your robot is designed to take up small quantities of dirt and does not replace an upright vacuum cleaner. Use your Quest™ regularly to help reduce your weekly vacuuming time.
- Quest™ cleans hard floor and low pile carpet. It is not recommend for use on long pile carpet.

• Dark colored carpets or objects may interfere to Quest™'s cliff sensors so it may not vacuum on or around them.

ROBOT BATTERY DISPOSAL



- To preserve natural resources please recycle or dispose of expired battery pack properly. This product contains NiMH battery must be disposed of properly. Local, state, or federal law may prohibit disposal of nickel metal hydride batteries in ordinary trash.
- Consult your local waste authority for information regarding available recycling and/or disposal options. For disposal information, call The Rechargeable Recycling Corporation at 1-800-3-BATTERY.

WARNING: Upon removal of cover battery pack terminals with heavy duty adhesive tape. Do not attempt to destroy or disassemble battery pack or remove any of its components. Nickel Metal Hydride batteries must be recycled or disposed of properly. Also, never touch both terminals with metal objects or body parts a short circuit may result. Keep body parts away from children. Failure to comply with these warnings could result in fire and/or serious injury.

REMOTE TRANSMITTER BATTERY:

The battery must be collected, recycled or disposed of in an environmentally sound manner. Dispose of used batteries promptly according to local recycling or waste regulations. Please visit www.Earth911.com for information on Lithium Metal and Alkaline battery recycling and disposal bans/restrictions in your area.

Getting started with your Quest™ Robot Vacuum



1. Remote control
2. Robot Vacuum Cleaner
3. AC adapter
4. AC adapter cord
5. AC adapter plug
6. Docking Station
7. Invisible Wall*
8. Batteries for Invisible Wall* (2x type C, 1.5V)

*Accessories vary per model. Accessories not included with your model may be purchased separately by visiting Hoover.com



Download **Hoover App** from iTunes store or Google play.
Visit Hoover.com for Frequently Asked Questions regarding your Quest™.

Get to know your Quest™ Robot Vacuum

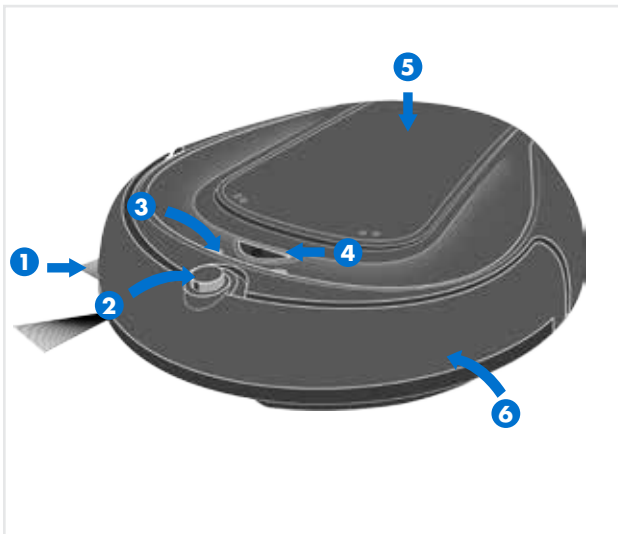

1. Side brush:

- sweeps dirt to the main brush
- may be pulled off for low pile carpet cleaning

2. IR sensor:

- guides Quest™ back to its docking station as soon as the battery capacity becomes low or it receives the respective command from the remote control or Hoover App

3. LED indicators

- * See Trouble Shooting (page 16)for information on LED functionality

4. "ON/OFF"(⏻) button:

- Press & hold for 2 seconds to start/stop your robot

5. Top panel

- provides access to dirt cup & filter

6. Bumper:

- senses impact and tells the robot to move another direction
- if triggered constantly for 5 seconds or longer the robot will stop automatically

Get to know your Quest™ Robot Vacuum

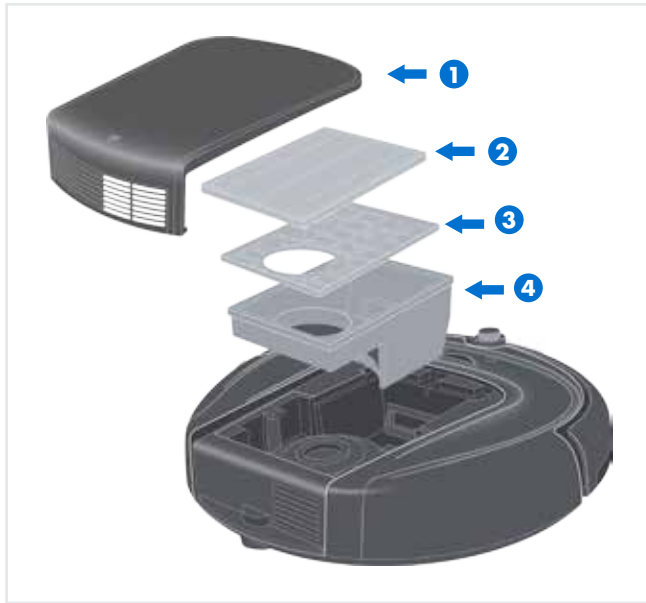

Dirt Cup

1. Top panel
2. Dirt cup lid
3. Filter
4. Dirt cup

Docking station and Invisible Wall*

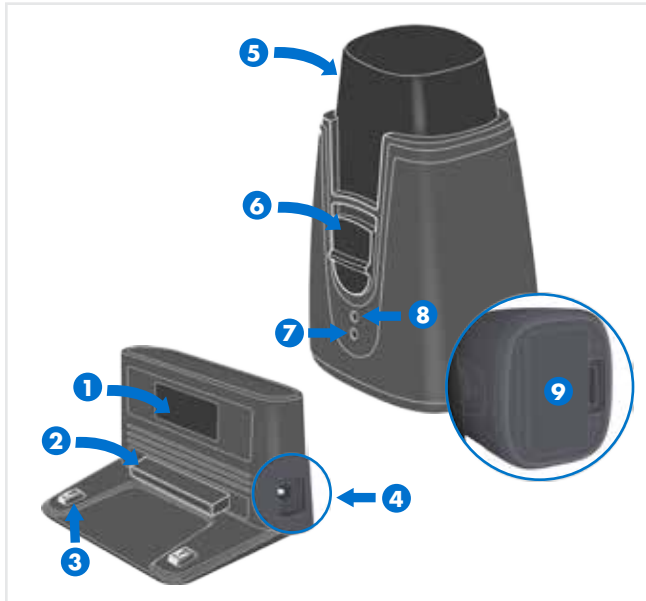

Docking Station

1. Transmitter window
- lights up when plugged in
- flashes during charging process
2. Front button
3. Charging pins
4. Socket for AC adapter plug

Invisible Wall*

5. Transmitter
6. Power switch
7. LED (flashes when switched on)
8. Receiver
9. Battery cover

*Accessories vary per model. Accessories not included with your model may be purchased separately by visiting Hoover.com

Getting started with your docking station



Choose a hard level surface against a wall for your docking station. There should be at least a 4 foot clear path in all directions.



Remove clear film from the rubber feet underneath the docking station and place in location you've selected.



Always keep the docking station plugged in.

⚠ CAUTION ⚠

Rubber may cause unwanted stains or discoloration on certain surfaces such as wood. Check the manufacturer's recommendations to avoid damage.

NOTE: Do not place invisible wall near the docking station. Otherwise your robot may be impeded from docking to the station.

Charging your Quest™ Robot Vacuum

Charging your Robot before first use will extend it's battery life.

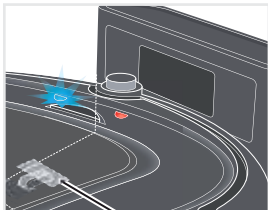

To charge your Quest™, manually place it on the docking station making sure the charging pins are aligned. A short beep and flashing blue LED confirm that Quest™ is properly docked for charging.

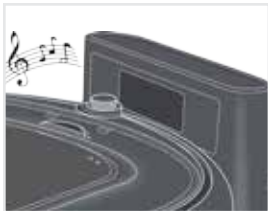

When Quest™ is fully charged (4.5 - 5.5 hours charging time), it will beep and the blue LED will turn off.

Ambient charging temperature range: 32°F to 113°F (0°C to 45°C)



IMPORTANT: Battery pack can only be charged if toggle switch is put into "I/ON" position.

⚠WARNING⚠

Danger of injury! Only use the AC adapter and docking station supplied with the appliance to charge this equipment.

Before using your Quest™ Robot Vacuum

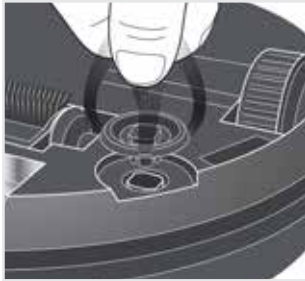

Attaching Side brush

Locate the side brush post on the bottom of the robot. Place the side brush in the post and press firmly until it snaps into position.

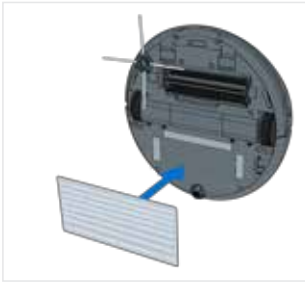

Microfiber Dust Pad (for BH70800 Series only)

Locate velcro tape underneath your Quest™ 800. Align the Microfiber Dust Pad and press firmly.

NOTE: Microfiber Dust Pad is machine washable. Do not use fabric softener.

Using your Quest™ Robot Vacuum



Simply press the power button and Quest™ will start cleaning your everyday messes. Press and hold the power button to turn off at anytime.

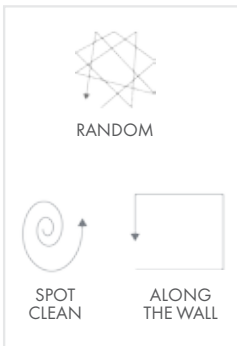

As it cleans, it switches between the 3 cleaning modes shown to achieve the best results.

Ambient operating temperature range: 32°F to 104°F (0°C to 40°C)

⚠️ WARNING ⚠️

Danger of injury! You can let your robot run unsupervised, however always be careful not to step on it, this could cause you to fall.

⚠️ CAUTION ⚠️

Although your robot recognises drop-offs, we strongly advise against using it on furniture. It is not suitable for this type of use.

Quest™ remote control



Pull the tab to activate your remote control.



() - Turn ON/OFF
(Go) - Start cleaning



2X - Quest™ will complete 2 cleaning cycles including one charging cycle.



Directional buttons.



Quiet Mode:
() - to enable/disable quiet mode.

IMPORTANT:
During quiet operation mode, suction rate and speed of your Quest™ may be lower.



() activates smart fence where your invisible wall is placed. After Quest™ cleans the current room (approx 30 min), smart fence will deactivate and allows Quest™ to pass through. To manually deactivate smart fence at any time, press the key again.

NOTE: Quest™ automatically returns to the docking station and docks itself when its running low on battery power. If it fails to dock after a few attempts, you may manually position it correctly on the docking station. After fully charged (4.5-5.5) hours, Quest™ turns all the LEDs off and is ready to use.

Remote control guide found on Hoover.com

Invisible Wall*

The invisible wall creates a barrier that ensures your Quest™ is confined to the rooms you want cleaned.



Open the battery compartment cover. Insert the 2 supplied batteries (type C, 1.5 V) as indicated.

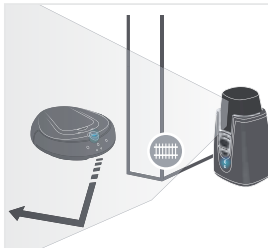

To set up invisible wall, power the invisible wall on and set it at the room entry way or area you do not want Quest™ to pass. Ensure the Hoover logo is facing AWAY from where you want your barrier. The LED on the wall station blinks to indicate the invisible barrier is active.

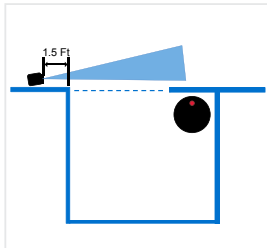

Position the Invisible wall station at 45° to the entrance of the room to create a straight line barrier parallel to the room.

NOTE: Ensure that there are no reflective surfaces around the invisible wall.

⚠ CAUTION ⚠

When charging batteries, be sure not mix batteries with different types or those that are partly charged.

*Accessories vary per model. Accessories not included with your model may be purchased separately by visiting Hoover.com

How to schedule cleaning



Press the (24H) button on the remote control. Your robot will start cleaning immediately and schedules cleaning at the same time every 24 hours. To deactivate the 24 HR repeat cycle, press the button again.



Delay Start.

Delay	Press the timer key
1 HR	Once
2 HR	Twice
4 HR	Thrice
8 HR	4 times

To deactivate this timer, press and hold the key.

NOTE: Quest™ automatically returns to the docking station and docks itself when its running low on battery power. If it fails to dock after a few attempts, you may manually position it correctly on the docking station. After fully charged (4.5 - 5.5) hours, Quest™ will beep and the blue LED will turn off.

NOTE: For more and easier scheduling options, download **Hoover App** from iTunes store or Google play.



Emptying the dirt cup



1 Ensure Quest™ is switched OFF.



2 Slide the top panel out in the direction show.



3 Carefully pull the dirt cup module out.



4 Open top lid of dirt cup module.



5 Remove filter and empty the dirt cup thoroughly.

⚠ WARNING ⚠

To reduce the risk of personal injury-turn power switch OFF before cleaning or servicing.

Emptying the dirt cup

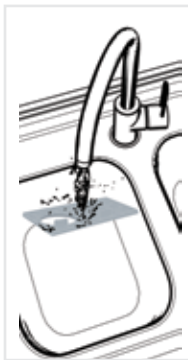

6 Rinse out the dirt cup and filter in clear warm water and dry for 24 hours.



7 Insert the filter back into the dirt cup. Close the lid and replace the dirt cup back in to your Quest™.

If appliance is not working as it should or has been dropped into water, take it to a service center prior to continuing use.

⚠ CAUTION ⚠

Never store the appliance next to heat sources (e.g. heater, oven). Avoid exposing it to direct sunlight, heat can damage the appliance.

⚠ CAUTION ⚠

Dirt cup and filter are washable, but they are not suitable for cleaning in washing machines or dishwashers. Also, do not use detergents or brushes with hard bristles.

LUBRICATION: The motor and brushroll are equipped with bearings which contain sufficient lubrication for their lifetime. The addition of lubricant could cause damage. Do not add lubricant to motor or brush roll.

Any other servicing should be done by an authorized service representative.

Troubleshooting

⚠ WARNING ⚠

To reduce the risk of personal injury-turn power switch OFF before cleaning or servicing.

Issue	Cause	Action
My Quest™ won't turn on	Battery may not be charged.	Check the battery indicator and charge if it indicates low battery.
	The power switch on the bottom of the Quest™ may be OFF.	Flip the power switch ON and start your Quest™.
Error 1: Red LED blinks, Blue LED is ON	Indicates battery is too low.	Charge your Quest™. See page 9 for instructions.
Error 6: Red LED blinks ,Blue LED blinks. Continuous beeps of 30 sec length	Indicates dirt cup is not installed or installed incorrectly.	Turn OFF your Quest™ and install the dust bin. See page 15 for instructions.
Error 3: Red LED blinks, Blue LED is ON. 2 long beeps.	Indicates that Drive wheel, Side brush or Main brush is stuck.	Turn OFF your Quest™ and remove hair from wheels and wheel posts. See page 18 for instructions.
	Indicates that Quest™'s cliff sensors on all 3 sides are sensing an object so it is stuck.	Move Quest™ to a different location and restart.
	Indicates Quest™'s bumper is stuck.	
Side brush has stopped spinning	It may be that dirt or hair are stuck around the wheel.	Turn OFF your Quest™ and remove the dirt and hair from the wheels and wheel posts. See page 19 for instructions to remove side brush.
Main brush has stopped spinning	It may be that dirt or hair are stuck around the wheel.	Turn OFF your Quest™ and remove the dirt and hair from the wheels and wheel posts. See page 19 for instructions to remove side brush.
Quest™ is not charging	AC adapter might not be plugged in properly.	Ensure that the AC adapter is properly plugged into both the docking station and the outlet.
	Power Button on the bottom of the Quest™ might be OFF.	Flip the power switch ON on the bottom of your Quest™.
	Quest™ is not properly docked.	Pick up your Quest™ and manually dock it so that the charging pins are aligned

QUESTIONS OR CONCERNS?

Contact Us: (888) 679-2121 For a Complete Troubleshooting Guide, see: Hooverhelp.com/Quest™ Twitter: @HooverUSA Facebook: facebook.com/hoover

Do not return to store. See back of product for model number.

Any other servicing should be done by an authorized service representative. If appliance is not working as it should, has been dropped into water, take it to a service center prior to continuing use.

Troubleshooting

Cleaning main brush

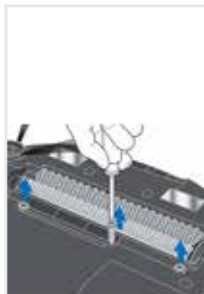

1 1. Turn OFF your Quest™. Turn it upside down to access the 3 screws as shown in the image above.



2 2. Unscrew and remove the support brush and main brush. Remove any stuck on hair or lint.

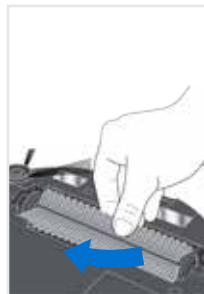

3 3. Replace the brushes as shown.



4 4. Fasten the screws.

⚠ WARNING ⚠

To reduce the risk of personal injury-turn power switch OFF before cleaning or servicing.

Troubleshooting

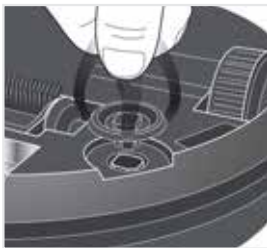

Changing the side brush

1. Turn OFF your Quest™.
2. Grip the bristles and pull the side brush as shown.
3. To install a new side brush, press firmly until it snaps into place.



Changing remote control's battery cell

1. Slide out the battery tray as shown.
2. Remove old cell and replace with a new CR2025 cell.

SERVICE & WARRANTY FOR HOOVER® QUEST™ PRODUCT & BATTERY

SERVICE INFORMATION

ANY SERVICING SHOULD BE DONE BY AN AUTHORIZED SERVICE REPRESENTATIVE Call (888) 679-2121 USA & Canada

In the event that further assistance is required, visit an authorized service center. Find one nearest you by visiting our website at www.hoover.com. Costs of any transportation to and from any place of repair are to be paid by the owner. Always identify your product by the model number and manufacturing code when requesting information or ordering replacement parts. (The model number and manufacturing code for the vacuum appears on the bottom and/or back of the product, and on the back of the battery and charger.)

LIMITED ONE YEAR WARRANTY (DOMESTIC USE)

WHAT THIS WARRANTY COVERS

When used and maintained in normal household use and in accordance with the Owner's Guide, your Hoover product and battery are warranted against original defects in material and workmanship for a full year. During the Warranty Period, Hoover will provide labor and parts, at no cost to you, to correct any such defect in your products.

HOW TO MAKE A WARRANTY CLAIM

If this product is not as warranted, take or send the product to a Hoover Authorized Warranty Service Dealer along with proof of purchase. If the batteries are not as warranted, either take or send the batteries along with proof of purchase to a Hoover authorized dealer or contact Hoover Services at (888) 679-2121. For an automated referral to authorized service outlets in the U.S.A., phone (888) 679-2121 or visit Hoover online at www.hoover.com.

WHAT THIS WARRANTY DOES NOT COVER

This warranty does not cover belts, filters and brush rolls, use of the product in a commercial operation (such as maid, janitorial and equipment rental services), improper maintenance of the product, damage due to misuse, acts of God, nature, vandalism or other acts beyond the control of Hoover, owner's acts or omissions, use outside the country in which the product was initially purchase and resales of the product by the original owner. This warranty does not cover pick up, delivery, transportation or house calls. However, if you mail your product to a Hoover Sales and Service Center for warranty service, cost of shipping will be paid one way. Please call the Hoover Services, (888) 679-2121, on how to ship this product. This warranty does not apply to products purchased outside the United States, including its territories and possessions, a U.S. Military Exchange and Canada.

OTHER IMPORTANT TERMS

This warranty is not transferable and may not be assigned. This warranty shall be governed and construed under the laws of the state of Ohio. The Warranty Period will not be extended by any replacement of batteries or parts or repair performed under this warranty.

THIS WARRANTY IS THE EXCLUSIVE WARRANTY AND REMEDY ALL OTHER WARRANTIES, EXPRESSED OR IMPLIED, INCLUDING WARRANTIES OF MERCHANTABILITY OR FITNESS FOR PARTICULAR PURPOSE, ARE DISCLAIMED IN NO EVENT WILL HOOVER BE LIABLE FOR ANY SPECIAL, INDIRECT, INCIDENTAL OR CONSEQUENTIAL DAMAGES OF ANY KIND OR NATURE TO OWNER OR ANY PARTY CLAIMING THROUGH OWNER, WHETHER BASED IN CONTRACT, NEGLIGENCE, TORT OR STRICT PRODUCTS LIABILITY OR ARISING FROM ANY CAUSE WHATSOEVER.

Some states do not allow the exclusion of consequential damages, so the above exclusion may not apply to you. This warranty gives you specific rights; you may also have others that vary from state to state.

DECLARATION OF CONFORMITY

This device complies with Part 15 of the FCC Rules / Industry Canada license-exempt RSS standard(s). Operation is subject to the following two conditions: (1) this device may not cause harmful interference, and (2) this device must accept any interference received, including interference that may cause undesired operation.

Under Industry Canada regulations, this radio transmitter may only operate using an antenna of a type and maximum (or lesser) gain approved for the transmitter by Industry Canada. To reduce potential radio interference to other users, the antenna type and its gain should be so chosen that the equivalent isotropically radiated power (e.i.r.p.) is not more than that necessary for successful communication.

MPE REMINDING

To satisfy FCC / IC RF exposure requirements, a separation distance of 20 cm or more should be maintained between the antenna of this device and persons during device operation.

To ensure compliance, operations at closer than this distance is not recommended.

Changes or modifications not expressly approved by the party responsible for compliance could void the user's authority to operate the equipment.

This equipment has been tested and found to comply with the limits for a Class B digital device, pursuant to part 15 of the FCC Rules. These limits are designed to provide reasonable protection against harmful interference in a residential installation. This equipment generates uses and can radiate radio frequency energy and, if not installed and used in accordance with the instructions, may cause harmful interference to radio communications. However, there is no guarantee that interference will not occur in a particular installation. If this equipment does cause harmful interference to radio or television reception, which can be determined by turning the equipment off and on, the user is encouraged to try to correct the interference by one or more of the following measures:

- Reorient or relocate the receiving antenna.
- Increase the separation between the equipment and receiver.
- Connect the equipment into an outlet on a circuit different from that to which the receiver is connected.
- Consult the dealer or an experienced radio/TV technician for help.

Votre guide:

Consignes de sécurité	22	Comment programmer	31
Prise en main de votre aspirateur robot Quest ^{MC}	26	Vidange du vide-poussière	32
Familiarisez-vous avec votre aspirateur robot Quest ^{MC}	26	Dépannage	33
Station d'accueil et Murale Invisible	27	Garantie	35
Prise en main de votre station d'accueil	28	Declaración de Conformidad	36
Chargement de votre aspirateur robot Quest ^{MC}	28	Devenez officiellement propriétaire.	
Avant d'utiliser votre aspirateur robot Quest ^{MC}	29	<ul style="list-style-type: none">• Visitez le Hoover.com• Composez le 888 679-2121	
Utilisation de votre aspirateur robot Quest ^{MC}	29	C'est garanti.	
Télécommande Quest ^{MC}	30	Hoover ^{MD} remplacera vos batteries conformément à sa garantie limitée d'un an. Consultez la garantie pour obtenir plus de détails.	
Mur Invisible	30	Ce guide de l'utilisateur s'applique aux modèles de Quest ^{MC} : BH70700, BH70800 séries	

FRANÇAIS

CONSIGNES DE SÉCURITÉ IMPORTANTES

CONSERVEZ CES INSTRUCTIONS

Lorsque vous utilisez des appareils électriques, veuillez toujours respecter entre autres les consignes de sécurité élémentaires suivantes :

VEUILLEZ LIRE TOUTES LES INSTRUCTIONS AVANT D'UTILISER CET APPAREIL. CE PRODUIT EST DESTINÉ À UN USAGE DOMESTIQUE SEULEMENT. LA GARANTIE EST NULLE SI L'APPAREIL EST UTILISÉ À DES FINS COMMERCIALES.

AVERTISSEMENT : POUR RÉDUIRE LE RISQUE D'INCENDIE, DE DÉCHARGE ÉLECTRIQUE, DE DOMMAGE OU DE BLESSURE :

- Assemblez entièrement l'appareil avant de l'utiliser.
- Le chargeur est conçu pour être utilisé à l'intérieur seulement.
- Ne permettez pas aux enfants de jouer avec l'appareil. Non destiné à être utilisé par les enfants âgés de 12 ans et moins. Exercez une surveillance étroite lorsque l'appareil est utilisé à proximité d'enfants.
- Pour éviter les blessures ou les dommages, garder les enfants loin de l'appareil et ne pas permettre aux enfants de placer leurs doigts ou d'autres objets dans les ouvertures.
- Utilisez l'appareil uniquement aux fins décrites dans le présent guide. N'utilisez que des accessoires et des produits recommandés par Hoover®MD.
- N'utilisez pas le chargeur si la fiche ou le cordon est endommagé. Si l'appareil ou le chargeur ne fonctionne pas de la manière prévue, s'il a chuté sur le sol ou dans l'eau, s'il a été endommagé ou s'il a été laissé à l'extérieur et apportez-le au centre de réparations pour le faire inspecter avant de continuer à l'utiliser.

· Ne tirez ou ne transportez pas le chargeur par le cordon, n'utilisez pas le cordon comme une poignée, ne fermez pas une porte

sur le cordon et ne tirez pas le cordon contre des arêtes tranchantes ou des coins. Ne placez pas l'appareil sur le cordon. Ne faites pas rouler l'appareil sur le cordon. Tenez le cordon éloigné des surfaces chaudes.

· Ne débranchez pas le chargeur en tirant sur le cordon. Pour débrancher le chargeur, tirez sur la fiche.

· Ne manipulez pas le chargeur, y compris la fiche et les bornes, ni l'appareil si vous avez les mains mouillées.

· N'insérez aucun objet dans les ouvertures. N'utilisez pas l'appareil si les ouvertures sont obstruées. Assurez-vous qu'elles sont exemptes de poussière, de mousse, de cheveux ou de tout ce qui pourrait réduire le débit d'air.

· Gardez les cheveux, les vêtements amples, les doigts et toute autre partie du corps à l'écart des ouvertures et des pièces en mouvement

· Ne placez pas l'appareil sur les marches d'un escalier ou sur un meuble, car cela peut entraîner des dommages ou des blessures.

· N'utilisez pas l'appareil pour aspirer des liquides inflammables ou combustibles, comme de l'essence, ou de copeaux de bois, ni dans des endroits où de telles substances peuvent être présentes.

· N'utilisez pas l'appareil pour nettoyer quoi que ce soit qui brûle ou dégage de la fumée, comme des cigarettes, des allumettes ou des cendres chaudes.

· N'utilisez pas l'appareil si le vide-poussière ou les filtres ne sont pas installés.

- Éteignez l'appareil et retirez la batterie avant d'enlever ou d'installer le rouleau-brosse.
- Toujours éteindre l'appareil avant de connecter ou déconnecter l'accessoire turbo motorisé ou les autres accessoires.
- N'incinerez pas le chargeur, la batterie ou l'appareil mêmes s'ils sont gravement endommagés. La batterie peut exploser au feu.
- Ce produit contient une pile au au nickel-métal-hydrure rechargeable. N'exposez pas la pile à des températures élevées, car elle pourrait s'enflammer et exploser.
- Ne jetez pas la pile au feu ou dans un compresseur à déchets. Consultez la section sur l'élimination de la batterie pour obtenir des instructions.
- Ne tentez pas de démonter la batterie.
- Débranchez le chargeur de la prise avant de procéder à tout nettoyage ou entretien de routine.
- La pile peut fuir si elle est soumise à des conditions extrêmes. Si l'électrolyte entre en contact avec votre peau, lavez aussitôt les parties touchées avec de l'eau et du savon. En cas de contact avec les yeux, ne frottez pas. Rincez immédiatement vos yeux à l'eau propre pendant au moins 15 minutes et consultez un médecin sans attendre.
- Pour recharger l'appareil, utilisez uniquement le chargeur (pièce no 440009842) fourni par HooverMD.
- Ne touchez pas aux bornes du chargeur et du bloc-piles et n'y insérez pas d'objets.
- Ne tentez pas de court-circuiter la batterie ou les bornes du chargeur.
- Placez les cordons d'autres appareils hors de la zone à nettoyer.
- N'utilisez pas l'aspirateur dans une pièce où un nourrisson ou un enfant dort.
- N'utilisez pas l'aspirateur dans une pièce à nettoyer où se trouvent des bougies allumées ou des objets fragiles sur le sol.
- N'utilisez pas l'aspirateur dans une pièce dans laquelle se trouvent des bougies

allumées sur un meuble que l'aspirateur pourrait accidentellement heurter ou avec lequel il pourrait entrer en contact.

- Ne laissez pas les enfants s'asseoir sur l'aspirateur.
- À utiliser seulement avec la station d'accueil de Hoover (Pièce no440009842).

AVERTISSEMENT : Ce produit contient des produits chimiques reconnus par l'État de la Californie comme pouvant causer le cancer, des anomalies congénitales ou d'autres dommages au système reproductif.
LAVEZ-VOUS LES MAINS APRÈS AVOIR MANIPULÉ L'APPAREIL.

AVERTISSEMENT : POUR RÉDUIRE LE RISQUE DE DÉCHARGE ÉLECTRIQUE, LE CHARGEUR EST MUNI D'UNE FICHE POLARISÉE (L'UNE DES BROCHES EST PLUS LARGE QUE L'AUTRE). CETTE FICHE NE PEUT ÊTRE BRANCHÉE SUR UNE PRISE POLARISÉE QUE DANS UN SEUL SENS. SI LA FICHE NE S'INSÈRE PAS ENTIÈREMENT DANS LA PRISE, RETOURNEZ-LA. SI VOUS NE POUVEZ TOUJOURS PAS L'INSÉRER, COMMUNIQUEZ AVEC UN ÉLECTRICIEN QUALIFIÉ POUR FAIRE INSTALLER UNE PRISE APPROPRIÉE. NE MODIFIEZ LA FICHE EN AUCUN CAS.

MISE EN GARDE: POUR RÉDUIRE LES RISQUES DE DOMMAGE:

- Évitez d'utiliser l'appareil pour ramasser des objets durs ou aux arêtes tranchantes, car ceux-ci pourraient l'endommager.
- Rangez l'appareil adéquatement à l'intérieur et dans un endroit sec. N'exposez pas l'appareil à des conditions de gel. Ce produit contient une pile au NiMH (nickel-cadmium rechargeable). N'exposez pas la batterie à des températures élevées, car elle pourrait s'enflammer et exploser.
- Lorsque le rouleau-brosse est en marche, ne laissez pas l'appareil trop longtemps au même endroit, car vous risqueriez d'endommager le plancher avant utilisation.

AVANT UTILISATION AVERTISSEMENT:

Veillez à ce qu'aucun enfant ou animal domestique ne se trouve dans ou puisse avoir accès à la pièce à nettoyer pour éviter tout risque de blessure.

MISE EN GARDE: Pour éviter tout risque d'endommagement, éloignez les objets fragiles, cordons lâches et les petits objets qui pourraient basculer et chuter.

- Pour éviter d'endommager le plancher, rangez tous les objets pointus ou tranchants qui pourraient passer sous l'aspirateur et rayer la surface du sol.
- Votre aspirateur robot est conçu pour ramasser de petites quantités de saleté. Il ne remplace pas un aspirateur-balai. Utilisez votre Quest^{MC} régulièrement pour réduire la durée hebdomadaire pendant laquelle vous passez l'aspirateur.
- Quest^{MC} est parfait pour nettoyer les planchers en dur et les moquettes à poil court. Il n'est pas recommandé d'utiliser l'aspirateur sur des moquettes plus épaisses.

- Les objets ou les moquettes de couleur foncée peuvent interférer avec les

détecteurs de proximité de l'aspirateur Quest^{MC} et ainsi empêcher leur nettoyage ou le nettoyage aux alentours.

MISE AU REBUT DE LA BATTERIE

- Afin de préserver les ressources naturelles, veuillez recycler le bloc-piles ou le jeter de manière appropriée. Ce produit contient une batterie NiMH devant être éliminée de manière appropriée. Il se peut que les règlements municipaux ou les lois étatiques ou fédérales interdisent de jeter à la poubelle les batteries au nickel-cadmium.
- Consultez vos autorités locales en matière de déchets pour tout renseignement concernant les options de recyclage et/ou de mise au rebut disponibles. Pour des renseignements sur la mise au rebut, appelez la compagnie de recyclage des batteries rechargeables au +1 800 3-BATTERY.

AVERTISSEMENT: Après avoir retiré la batterie, couvrez ses bornes de ruban adhésif résistant. N'essayez pas de détruire ni de démonter le bloc-piles, et ne retirez aucun de ses composants. Les piles au nickel-métal-hydrure doivent être recyclées ou éliminées adéquatement. De plus, ne mettez jamais les deux bornes simultanément en contact avec un objet métallique ou une partie de votre corps, car cela pourrait entraîner un court-circuit. Gardez les parties du corps loin des enfants. Le non-respect de ces avertissements pourrait entraîner un incendie et des blessures graves.

BATTERIE DE L'ÉMETTEUR DE LA TÉLÉCOMMANDE : la batterie doit être recueillie, recyclée ou éliminée dans le respect de l'environnement. Jetez les piles usagées conformément aux règlements de recyclage ou de mise au rebut locaux. Visitez le site www.Earth911.com pour obtenir de plus amples renseignements sur le recyclage des piles au lithium-ion et alcalines ainsi que les interdictions et restrictions de mise au rebut de ces piles avec anode en composé de lithium pour votre région.



Prise en main de votre aspirateur robot Quest^{MC}

1. Télécommande
2. Aspirateur robotique
3. Adaptateur CA
4. Cordon adaptateur CA
5. Prise adaptateur CA
6. Station d'accueil
7. Murale invisible*
8. Batteries pour le mur invisible* (2 fois type C, 1,5 V)

Visitez le Hoover.com pour consulter la foire aux questions concernant votre aspirateur Quest^{MC}.

*Les accessoires varient selon le modèle. Les accessoires non-inclus avec votre modèle peuvent être achetés séparément en vous rendant à Hoover.com

Familiarisez-vous avec votre aspirateur robot Quest^{MC}

1. Brosse latérale :
 - envoie la poussière à la brosse principale
 - peut être retirée pour le nettoyage d'une moquette à poil court
2. Capteur infrarouge (IR)
 - guide le Quest^{MC} pour son retour vers sa station d'accueil dès que la charge de la batterie devient faible ou qu'il en reçoit la commande à partir de la télécommande ou de l'application Hoover
3. Indicateurs DEL

* Voir Dépannage (page 16) pour obtenir des renseignements sur la fonctionnalité DEL

4. Bouton « MARCHE/ARRÊT » :
 - Maintenez le bouton appuyé pendant 2 secondes pour démarrer/arrêter votre aspirateur
5. Panneau du haut
 - donne accès au vide-poussière et au filtre
6. Pare-chocs :
 - détecte les chocs et indique à l'aspirateur de se déplacer dans une autre direction
 - s'ils détectent un impact de manière continue pendant 5 secondes ou plus, l'aspirateur s'arrête automatiquement

Familiarisez-vous avec votre aspirateur robot Quest^{MC}

Vide-poussière

1. Panneau du haut
2. Couvercle du vide-poussière
3. Filtre
4. Bouton de déclenchement

Station d'accueil et Murale Invisible

Station d'accueil

1. Fenêtre de l'émetteur (avec DEL intégrée)
 - s'allume quand il est branché
 - clignote pendant la recharge
2. Bouton avant
3. Broches de recharge
4. Prise femelle pour la prise de l'adaptateur CA

Murale invisible

5. Émetteur
6. Interrupteur
7. DEL (s'allume si l'aspirateur est en marche)
8. Récepteur
9. Capot de la batterie

Prise en main de votre station d'accueil

Choisissez une surface plane et dure contre un mur pour y installer votre station d'accueil. Il devrait y avoir au moins 1,2 m (4 pi) d'espace libre dans toutes les directions.

Retirez les films transparents des pieds en caoutchouc de la station d'accueil et positionnez-la à l'endroit que vous avez choisi.

REMARQUE : Ne placez pas de mur invisible près de la station d'accueil. Sinon, votre robot pourrait ne pas avoir accès à la station de charge.

Branchez la station d'accueil de manière permanente.

▲ MISE EN GARDE ▲

Le caoutchouc peut provoquer des taches indésirables ou la décoloration de certaines surfaces telles que le bois. Vérifiez les recommandations du fabricant pour éviter tout dommage.

Chargement de votre aspirateur robot Quest^{MC}

Le rechargement de votre robot avant sa première utilisation prolongera la durée de vie de sa batterie.

Pour recharger votre Quest^{MC}, placez-le manuellement sur la station d'accueil en vous assurant que les broches de chargement sont bien alignées. Un bip court et un clignotement bleu confirment que votre Quest^{MC} est correctement positionné pour le rechargement.

Une fois l'aspirateur Quest^{MC} entièrement rechargé (nécessitant de 4,5 à 5,5 heures), il émettra un bip, et le voyant à DEL bleu s'éteindra.

IMPORTANT: Le bloc-pile ne peut être rechargé seulement si l'interrupteur est en position « I/MARCHE ».

Plage de température ambiante de charge : de 32 °F à 113 °F (0 °C à 45 °C)

▲ AVERTISSEMENT ▲

Risque de blessure! Utilisez uniquement l'adaptateur CA et la station d'accueil fournis avec l'appareil pour recharger cet équipement.

Avant d'utiliser votre aspirateur robot Quest^{MC}

Remplacement de la brosse latérale

Repérez la tige de la brosse latérale au bas de l'aspirateur robot. Placez la brosse latérale sur la tige et appuyez fermement jusqu'à ce qu'elle s'enclenche.

Le tampon d'époussetage en microfibre (pour la série BH70800 uniquement)

Repérez la bande Velcro se trouvant sous votre Quest^{MC} 800. Alignez le tampon d'époussetage en microfibre avec la bande et appuyez fermement.

REMARQUE: Le tampon d'époussetage en microfibre est lavable à la machine. N'utilisez pas d'assouplisseur.

Utilisation de votre aspirateur robot Quest^{MC}

Appuyez simplement sur le bouton d'alimentation, et votre Quest^{MC} commencera à nettoyer vos dégâts de la journée. Maintenez le bouton d'alimentation enfoncé pour éteindre l'aspirateur à tout moment.

Lorsqu'il nettoie, il a recours aux trois modes de nettoyage présentés pour effectuer un nettoyage optimal.

Plage de température ambiante de fonctionnement : de 32 °F à 104 °F (0 °C à 40 °C)

⚠ AVERTISSEMENT ⚠

Risque de blessure! Vous pouvez laisser votre aspirateur fonctionner sans surveillance, mais faites toujours attention à ne pas marcher dessus, cela pourrait vous faire tomber.

⚠ MISE EN GARDE ⚠

Bien que votre aspirateur soit capable d'éviter par lui-même de chuter, il est fortement déconseillé de l'utiliser sur les meubles. Il ne convient pas à ce type d'utilisation.

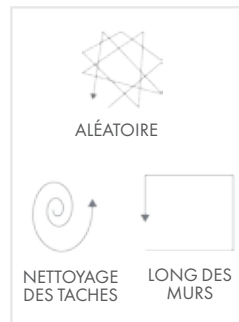

Télécommande Quest^{MC}

Tirez sur la languette pour activer votre télécommande.

(⏻) Mise en MARCHÉ/
ARRÊT

(Go) Démarrage du nettoyage

2X - Quest fera 2 cycles de nettoyage complets, y compris un cycle de recharge.

Boutons directionnels.

(🔊) Activer/
désactiver le mode silencieux.

(🚧) Active le mode de clôture intelligente à l'endroit où se trouve votre mur invisible. Une fois que Quest^{MC} a terminé le nettoyage de la pièce actuelle (environ 30 min), le mode clôture intelligente sera désactivé et permettra à votre aspirateur de passer à travers. Pour désactiver manuellement la clôture intelligente à tout moment, appuyez à nouveau sur le bouton.

REMARQUE: L'aspirateur Quest^{MC} retourne automatiquement à la station d'accueil et s'y place tout seul lorsque sa batterie est faible. S'il ne parvient pas à s'y placer tout seul après plusieurs essais, vous devrez le positionner correctement à la main. Une fois complètement rechargé (nécessitant de 4,5 à 5,5 heures), tous les voyants à DEL s'éteindront, et votre aspirateur Quest^{MC} sera prêt à être utilisé.

IMPORTANT: En mode silencieux, le taux et la vitesse d'aspiration de votre Quest^{MC} peut être plus faible.

Le guide d'utilisation de la télécommande se trouve au Hoover.com.

Mur invisible*

Le mur invisible crée une barrière invisible qui empêchera le Quest^{MC} de nettoyer dans les pièces où vous ne le souhaitez pas.

Ouvrez le capot du compartiment de la batterie. Insérez les 2 batteries fournies (type C, 1,5 V) comme indiqué.

Pour configurer le mur invisible, mettez-le en marche et placez-le à l'entrée de la pièce ou de la zone que vous ne souhaitez pas que Quest^{MC} traverse. Assurez-vous que le logo de Hoover est orienté dans le sens OPPOSÉ à l'endroit où doit se trouver votre barrière. La DEL sur la station murale clignote pour indiquer que la barrière invisible est activée.

Placez la station de Mur Invisible à 45 ° à l'entrée de la salle pour créer une barrière en ligne droite directement parallèle à la salle.

REMARQUE: Veiller à ce qu'il n'y ait pas de surfaces réfléchissantes autour du mur invisible .

* Les accessoires varient selon le modèle. Les accessoires non-inclus avec votre modèle peuvent être achetés séparément en vous rendant à Hoover.com

▲ MISE EN GARDE ▲

Lors de la recharge des batteries, veillez à ne pas mélanger les différents types de batteries ou celles qui sont partiellement rechargées.

Comment planifier un nettoyage

Appuyez sur le bouton (⏸) de la télécommande. Votre aspirateur robot commencera immédiatement le nettoyage et appliquera le même horaire de nettoyage toutes les 24 heures. Pour désactiver le cycle de répétition de 24 heures, appuyez à nouveau sur le bouton.

REMARQUE: L'aspirateur Quest^{MC} retourne automatiquement à la station d'accueil et s'y place tout seul lorsque sa batterie est faible. S'il ne parvient pas à s'y placer tout seul après plusieurs essais, vous devrez le positionner correctement à la main. Une fois complètement rechargé (nécessitant de 4,5 à 5,5 heures), tous les voyants à DEL s'éteindront, et votre aspirateur Quest^{MC} sera prêt à être utilisé.

REMARQUE: Pour plus de programmations faciles. Veuillez télécharger l'**application Hoover** sur l'app store.

Démarrage différé.

Pour désactiver cette minuterie, maintenez le bouton appuyé.

Reatard	Appuyez sur la touche de minuterie
1 HR	une seul fois
2 HR	deux fois
4 HR	trois fois
8 HR	4 fois

Vidange du vide-poussière

1 Assurez-vous que le Quest^{MC} est éteint.

2 Faites glisser le panneau supérieur dans la direction indiquée.

3 Retirez délicatement le module de bac à poussière.

4 Ouvrez le couvercle supérieur du module de vide-poussière.

5 Retirez le filtre et videz intégralement le vide-poussière.

6 Rincez le vide-poussière et le filtre à l'eau tiède claire et laissez les sécher pendant 24 heures.

7 Remplacez le filtre dans le vide-poussière. Fermez le couvercle et remplacez le vide-poussière dans votre Quest^{MC}.

LUBRIFICATION: Le moteur et le rouleau-brosse sont équipés de roulements qui contiennent suffisamment de lubrifiant pour toute leur durée de vie. L'ajout de lubrifiant pourrait causer des dommages. N'ajoutez pas de lubrifiant au moteur ni au rouleau de brosses.

Toute autre tâche d'entretien doit être confiée à un représentant de service autorisé.

Si l'appareil ne fonctionne pas comme il le devrait ou s'il est tombé dans l'eau, apportez-le à un centre de service avant de l'utiliser à nouveau.

⚠ MISE EN GARDE ⚠

Ne rangez jamais l'appareil à proximité de sources de chaleur (par exemple un chauffage ou un four). Évitez de l'exposer directement au soleil, car la chaleur peut l'endommager.

⚠ MISE EN GARDE ⚠

Le bac à poussière et le filtre sont lavables, mais ils ne sont pas adaptés pour le nettoyage dans les machines à laver ou lave-vaisselle. En outre, n'utilisez pas de détergents ou de brosses à poils durs.

Dépannage

⚠ AVERTISSEMENT ⚠

Pour réduire le risque de blessures personnelles-Éteignez l'appareil avant de le nettoyer ou de l'entretenir.

Problème	Cause	Action
Mon Quest ^{MC} ne s'allume pas	La batterie n'est peut-être pas chargée.	Vérifiez l'indicateur de la batterie et le niveau de charge pour voir s'il indique un niveau de batterie faible.
	L'interrupteur sur la partie inférieure du Quest ^{MC} peut être en position « ARRÊT ».	Basculez l'interrupteur sur « MARCHÉ » et démarrez votre Quest ^{MC} .
Erreur 1 : la DEL rouge clignote, la DEL bleue est ALLUMÉE	Indique que le niveau de charge de la batterie est trop faible.	Rechargez votre Quest ^{MC} . Voir page 28 pour les instructions.
Erreur 6 : la DEL rouge clignote, la DEL bleue clignote. Bips continus pendant 30 sec	indique que le bac à poussière n'est pas installé ou est mal installé.	Éteignez votre Quest ^{MC} et mettez en place le bac à poussière. Voir page 32 pour les instructions.
Erreur 3 : la DEL rouge clignote, la DEL bleue est allumée. 2 bips longs.	Indique que la roue de direction, la brosse latérale ou la brosse principale est coincée.	Éteignez votre Quest ^{MC} et retirez la saleté et les cheveux des roues et des poteaux de la roue. Voir page 34 pour les instructions.
	Indique que les capteurs de chute sur les 3 côtés détectent un objet et que le Quest ^{MC} s'est donc bloqué.	Déplacez le Quest vers un emplacement différent et redémarrez-le.
	Indique que le pare-chocs de votre Quest ^{MC} est coincé.	
La brosse latérale a cessé de tourner	Il est possible que de la poussière ou des cheveux soient coincés autour de la roue.	Éteignez votre Quest ^{MC} et retirez la saleté et les cheveux des roues et des poteaux de la roue. Voir la page 34 pour obtenir les instructions vous permettant de retirer la brosse latérale.
La brosse principale a cessé de tourner	Il est possible que de la poussière ou des cheveux soient coincés autour de la roue.	
Le Quest ne se recharge pas	Il est possible que l'adaptateur CA ne soit pas branché correctement.	Assurez-vous que l'adaptateur AC est correctement branché sur la station d'accueil et la prise de courant.
	Le bouton d'alimentation sur la partie inférieure de votre Quest ^{MC} pourrait être sur ARRÊT.	Basculez l'interrupteur se trouvant sur la partie inférieure de votre Quest sur MARCHÉ.
	L'aspirateur Quest ^{MC} n'est pas bien placé sur la station d'accueil.	Ramassez votre Quest ^{MC} et placez-le sur la station d'accueil de façon à ce que les broches de chargement soient alignées.

DES QUESTIONS OU DES PRÉOCCUPATIONS?

Communiquez avec nous : (888) 679-2121 Pour un guide de dépannage complet, voir : Hooverhelp.com/QuestMC Twitter : @HooverUSA Facebook : facebook.com/hoover
Ne retournez pas le produit en magasin. Le numéro de modèle du produit est indiqué à l'arrière de l'appareil.

Toute autre tâche d'entretien doit être confiée à un représentant de service autorisé. Si l'appareil ne fonctionne pas comme il le devrait ou s'il est tombé dans l'eau, apportez-le à un centre de service avant de l'utiliser à nouveau.

Dépannage

Nettoyage de la brosse principale

- 1** Éteignez votre Quest^{MC}. Retournez-le pour accéder aux trois vis comme il est indiqué dans l'image.
- 2** Dévissez et retirez la brosse secondaire et la brosse principale. Retirez tous les cheveux et peluches coincés.
- 3** Remettez en place les brosses comme indiqué.
- 4** Serrez les vis.

⚠ AVERTISSEMENT ⚠
Pour réduire le risque de blessures personnelles éteignez l'appareil AVANT de le nettoyer ou de l'entretenir.

Changement de la pile de la télécommande

1. Faites glisser le bac de la batterie comme indiqué.
2. Retirez l'ancienne pile et remplacez-la avec une nouvelle de modèle CR2025.

Remplacement de la brosse latérale

1. Éteignez votre Quest^{MC}.
2. Tenez les poils et tirez la brosse latérale comme il est indiqué.
3. Pour installer une nouvelle brosse latérale, appuyez fermement jusqu'à ce qu'elle se mette en place.

ENTRETIEN ET GARANTIE DE Quest^{MC} HOOVER^{MD} ET DE LA BATTERIE

RENSEIGNEMENTS RELATIFS À L'ENTRETIEN

TOUTE TÂCHE D'ENTRETIEN DOIT ÊTRE CONFIEE À UN REPRÉSENTANT DE SERVICE AUTORISÉ. Appelez au 888 679-2121 (É.-U. et Canada).

Si vous avez besoin de plus d'aide, visitez un centre de service autorisé. Trouvez le centre le plus près de chez vous en visitant notre site Web à www.hoover.com. Les frais de transport à destination et en provenance de l'emplacement de réparation sont payés par le propriétaire. Indiquez toujours le numéro de modèle et le code de fabrication de votre produit lorsque vous demandez des renseignements ou que vous commandez des pièces de rechange. (Le modèle et le numéro de série de l'aspirateur se trouvent en dessous et/ou au dos du produit, et au dos de la batterie et du chargeur.)

GARANTIE LIMITÉE D'UN AN (UTILISATION DOMESTIQUE)

COUVERTURE DE LA GARANTIE

Lorsqu'ils sont utilisés et entretenus dans des conditions normales d'utilisation domestique, comme il est stipulé dans le guide du propriétaire, votre appareil HooverMD et la batterie sont garantis contre les défauts de fabrication et de main-d'œuvre pendant une période de un an. Pendant la période de garantie, HooverMD fournira la main-d'œuvre et les pièces gratuitement afin de corriger de tels défauts pour vos produits.

RÉCLAMATION AU TITRE DE LA GARANTIE

Si le produit n'est pas dans l'état prévu par la garantie, apportez ou envoyez le produit chez un fournisseur autorisé de service sous garantie HooverMD avec une preuve d'achat. Si les batteries ne sont pas dans l'état prévu par la garantie, apportez-les ou envoyez-les, avec une preuve d'achat, chez un fournisseur de services autorisé HooverMD ou communiquez avec les services HooverMD au 888 679-2121. Pour accéder à un service d'aide automatique présentant la liste des centres de service autorisés aux États-Unis, composez le 888 679-2121 ou visitez le site Web de HooverMD à www.hoover.com.

ÉLÉMENTS NON COUVERTS PAR LA GARANTIE

La présente garantie ne couvre pas les courroies, les filtres et les rouleaux-brosses, toute utilisation du produit dans des conditions commerciales (par exemple dans le cadre de services ménagers, de conciergerie et de location d'équipement), l'entretien inadéquat du produit, les dommages liés à une mauvaise utilisation, à des cas fortuits ou à des catastrophes naturelles, au vandalisme, à tout autre acte hors du contrôle de HooverMD, ou à tout acte ou négligence de la part du propriétaire, toute utilisation dans un pays autre que celui où le produit a été acheté initialement et tout produit revendu par son propriétaire original. La présente garantie ne couvre pas le ramassage, la livraison, le transport, ni les réparations à domicile. Toutefois, si vous envoyez votre produit par courrier à un point de vente ou à un centre de services HooverMD pour une réparation sous garantie, les frais de livraison de retour seront payés. Veuillez communiquer avec les services HooverMD au 888 679-2121 pour savoir comment expédier ce produit. Seuls les produits achetés aux États-Unis (y compris ses territoires et ses possessions), au Canada ou en vertu du Programme d'échanges militaires américain sont visés par cette garantie.

AUTRES CONDITIONS IMPORTANTES

La présente garantie n'est pas transférable et ne peut pas être cédée. La présente garantie sera régie et interprétée selon les lois de l'État de l'Ohio. La Période de garantie ne peut pas être prolongée par une réparation ou un remplacement des batteries ou des pièces exécutés en vertu de la présente garantie, quels qu'ils soient.

LA PRÉSENTE GARANTIE CONSTITUE L'UNIQUE GARANTIE ET RECOURS. L'ENTREPRISE DÉCLINE TOUTE RESPONSABILITÉ QUANT À TOUTES LES AUTRES GARANTIES EXPRESSES OU IMPLICITES, Y COMPRIS LES GARANTIES LIÉES À LA QUALITÉ MARCHANDE OU À LA COMPATIBILITÉ DU PRODUIT POUR UN USAGE PARTICULIER. HOOVER NE POURRA EN AUCUN CAS ÊTRE TENUE RESPONSABLE DE DOMMAGES-INTÉRÊTS SPÉCIAUX OU DOMMAGES INDIRECTS, ACCESSOIRES OU CONSÉCUTIFS DE QUELQUE NATURE QUE CE SOIT, SUBIS PAR LE PROPRIÉTAIRE DU PRODUIT OU PAR TOUTE PARTIE RÉCLAMANT PAR L'INTERMÉDIAIRE DU PROPRIÉTAIRE, QU'ILS RELÈVENT DU DROIT DES CONTRATS, DE LA NÉGLIGENCE, DE LA RESPONSABILITÉ CIVILE DÉLICTUELLE OU DE LA RESPONSABILITÉ STRICTE DU FAIT DES PRODUITS, OU QU'ILS DÉCOULENT DE QUELQUE CAUSE QUE CE SOIT.

Certains États ne permettent pas l'exclusion des dommages consécutifs. Par conséquent, l'exclusion précédente pourrait ne pas être applicable dans votre cas. La présente garantie vous donne des droits précis. Vous pouvez également avoir d'autres droits, lesquels varient d'un État à l'autre.

DECLARACIÓN DE CONFORMIDAD

Le présent appareil est conforme aux CNR d'Industrie Canada applicables aux appareils radio exempts de licence. L'exploitation est autorisée aux deux conditions suivantes : (1) l'appareil ne doit pas produire de brouillage, et (2) l'utilisateur de l'appareil doit accepter tout brouillage radioélectrique subi, même si le brouillage est susceptible d'en compromettre le fonctionnement.

Conformément à la réglementation d'Industrie Canada, le présent émetteur radio peut fonctionner avec une antenne d'un type et d'un gain maximal (ou inférieur) approuvé pour l'émetteur par Industrie Canada. Dans le but de réduire les risques de brouillage radioélectrique à l'intention des autres utilisateurs, il faut choisir le type d'antenne et son gain de sorte que la puissance isotrope rayonnée équivalente (p.i.r.e.) ne dépasse pas l'intensité nécessaire à l'établissement d'une communication satisfaisante.

EL RECORDAR MPE

Les antennes installées doivent être situées de façon à ce que la population ne puisse y être exposée à une distance de moins de 20 cm. Installer les antennes de façon à ce que le personnel ne puisse approcher à 20 cm ou moins de la position centrale de l'antenne.

La FCC des États-Unis stipule que cet appareil doit être en tout temps éloigné d'au moins 20 cm des personnes pendant son fonctionnement.

Su guía:

Instrucciones de seguridad	38
Pasos iniciales para su Aspiradora robót Quest™	41
Conozco su Aspiradora robót Quest™	41
Acoplamiento y soporte de Pared Invisible	42
Pasos iniciales para conocer su estación de acoplamiento	43
Carga de la Aspiradora robót Quest™	43
Antes de utilizar su Aspiradora robót Quest™	44
Uso de su Aspiradora robót Quest™	44
Control remoto Quest™	45
Pared Invisible	45

Cómo planificar	46
Cómo vaciar la copa de recolección de residuos	47
Resolución de problemas	48
Garantía	50
Declaración de Conformidad	51

Para siempre.

- Visite Hoover.com
- Llame al 1-888-679-2121

Podemos garantizarlo.

Hoover reemplazará las baterías durante nuestra garantía de 1 año. Consulte la Garantía para conocer los detalles completos.

Este manual del usuario aplica a los siguientes modelos de Quest™: BH70700, BH70800

ESPAÑOL

INSTRUCCIONES DE SEGURIDAD IMPORTANTES

CONSERVE ESTAS INSTRUCCIONES

Cuando se utilizan aparatos eléctricos, siempre deben seguirse precauciones básicas, incluidas las siguientes:

LEA TODAS LAS INSTRUCCIONES ANTES DE UTILIZAR ESTE APARATO. ESTE PRODUCTO TIENE COMO FIN SU USO DOMÉSTICO SOLAMENTE. SI SE LO UTILIZA CON FINES COMERCIALES, LA GARANTÍA QUEDARÁ ANULADA.

ADVERTENCIA: PARA DISMINUIR EL RIESGO DE INCENDIO, DESCARGA ELÉCTRICA, DAÑOS O LESIONES, RESPETE LAS SIGUIENTES MEDIDAS:

- Antes de poner en funcionamiento la aspiradora, ármela por completo.
- El cargador es para uso dentro solamente.
- Evite que se la utilice como un juguete. La unidad no tiene como fin el uso por parte de niños de 12 años o menos. Cuando se la utilice cerca de niños, será necesario hacerlo bajo una estricta supervisión. Para evitar lesiones o daños, mantenga a los niños alejados del producto y no permita que introduzcan sus dedos u otros objetos en cualquiera de las aberturas del producto.
- Utilícelo únicamente según el uso descrito en este manual. Utilice únicamente los accesorios y productos Hoover recomendados.
- No utilice el cargador si el cable o el enchufe se encuentran dañados. Si el aparato o el cargador no funcionan como deben; si se han caído, han sido dañados, dejados a la intemperie o sumergidos en agua, llévelos a un Centro Técnico antes de continuar usándolos.

- No extraiga ni transporte el cargador tomándolo por el cable; no tire del cable, no cierre una puerta con él ni lo enrosque alrededor de bordes o esquinas filosas. No apoye el producto sobre el cable. No pase el aparato por encima del cable. Mantenga el cable lejos de las superficies calientes.
- No desenchufe el cargador tirando del cable. Para desenchufarlo, agarre el enchufe, no el cable.
- No manipule el cargador (incluido el enchufe y los terminales) ni el aparato con las manos mojadas.
- No coloque ningún objeto en las aberturas. No utilice la unidad si alguna de sus aberturas se encuentra bloqueada. Manténgala libre de polvo, pelusas, cabello y cualquier otro elemento que pueda disminuir el flujo de aire.
- Evite que el cabello, la ropa suelta, los dedos y cualquier otra parte de su cuerpo entren en contacto con las aberturas y las piezas móviles de la unidad.
- No coloque la aspiradora sobre las escaleras ni sobre un mueble, ya que pueden generarse lesiones o daños.
- No utilice la unidad para aspirar líquidos combustibles o inflamables, tales como gasolina o birutas de madera lijada, ni la utilice en áreas en las que dichas sustancias puedan estar presentes.

- No aspire nada que se encuentre en combustión o emitiendo humo, como cigarrillos, fósforos o cenizas calientes.
- No utilice la unidad si esta no tiene colocados la copa de recolección de residuos o los filtros.
- Apague el interruptor de alimentación antes de extraer o colocar el cepillo giratorio.
- Siempre apaga este aparato previa a conectar o desconectar el accesorio motorizado "Turbo" u otro accesorio.
- No incinere el cargador, la batería ni el aparato, aun si estuvieran muy dañados. Las baterías pueden explotar y provocar un incendio.
- Este producto incluye baterías de hidruro metálico de níquel recargables. No exponga las baterías a altas temperaturas, ya que pueden prenderse fuego o explotar.
- No deseche la batería en un incinerador ni en un compactador de desechos. Consulte la sección sobre desecho de la batería para obtener instrucciones.
- No intente desarmar la batería.
- Desenchufe el cargador del tomacorriente antes de llevar a cabo una rutina de limpieza o mantenimiento en la unidad.
- En condiciones extremas, pueden producirse pérdidas en las celdas de la batería. Si la piel entrara en contacto con el líquido, lávese rápidamente con jabón y agua. Si el líquido le entrara en los ojos, no se los frote. Enjuáguelos de inmediato con agua limpia, en forma continua durante 15 minutos como mínimo. Consulte a un médico de inmediato.
- Para recargar la unidad, utilice únicamente el cargador (N.º de pieza 440009842) provisto por Hoover.
- No toque el paquete de baterías ni los terminales del cargador, ni inserte objetos en ellos.

- No intente cortocircuitar la batería ni los terminales del cargador.
- Coloque los cables de otros aparatos lejos del área que se va a limpiar.
- No haga funcionar la aspiradora en una habitación donde haya niños durmiendo.
- No haga funcionar la aspiradora en áreas donde haya velas encendidas u objetos frágiles en el piso que se va a limpiar.
- No haga funcionar la aspiradora en una habitación donde haya velas encendidas sobre muebles que la aspiradora puede golpear por accidente.
- No permita que los niños se sienten sobre la aspiradora.
- Para usar solo con la base de acoplamiento Hoover (N.º de pieza 440009842).

ADVERTENCIA: Este producto contiene químicos reconocidos por el Estado de California por causar cáncer, defectos de nacimiento o daños reproductivos. **LÁVESE LAS MANOS LUEGO DE MANIPULARLO.**

ADVERTENCIA: PARA REDUCIR EL RIESGO DE DESCARGA ELÉCTRICA, EL CARGADOR TIENE UN ENCHUFE POLARIZADO (UNA CLAVIJA ES MÁS ANCHA QUE LA OTRA). ESTE ENCHUFE CABE EN UN TOMACORRIENTE POLARIZADO DE UNA SOLA VÍA SOLAMENTE. SI NO ENCAJA POR COMPLETO EN EL TOMACORRIENTE, INVIERTA EL ENCHUFE. SI AÚN NO ENCAJA, CONTACTE A UN ELECTRICISTA CUALIFICADO PARA QUE INSTALE EL TOMACORRIENTE CORRESPONDIENTE. NO REALICE NINGÚN TIPO DE MODIFICACIÓN EN EL ENCHUFE.

PRECAUCIÓN: PARA DISMINUIR EL RIESGO DE DAÑOS:

- Evite aspirar objetos duros y filosos con este producto, ya que pueden dañarlo.
- Almacénelo adecuadamente en interiores, en un lugar seco. No exponga la máquina a temperaturas muy frías. Este producto incluye baterías de NiMH (hidruro metálico de níquel) recargables. No exponga las baterías a altas temperaturas, ya que pueden prenderse fuego o explotar.
- Cuando el cepillo giratorio esté encendido, no permita que la aspiradora se asiente en una ubicación durante un extenso período de tiempo, ya que puede dañarse el piso.

ANTES DE USO

ADVERTENCIA: Asegúrese de que los niños o las mascotas no tengan acceso a la habitación que se va a limpiar para evitar riesgo de lesiones.

PRECAUCIÓN: : Para evitar riesgo de daños, mantenga alejados objetos frágiles, cables flojos, y objetos pequeños que se pueden caer.

- Para evitar que el piso se dañe, aleje todos los objetos puntiagudos o filosos que puedan caer debajo del robot y rayar la superficie del piso.
- Su robot está diseñado para levantar pequeñas cantidades de basura y no reemplaza a una aspiradora vertical. Use su Quest™ regularmente para ayudar a reducir su tiempo de aspirado semanalmente.
- Quest™ limpia pisos duros y alfombras de pelo corto. No se recomienda para el uso en alfombras de pelo más largo.
- Las alfombras u objetos de colores oscuros pueden interferir con los sensores de Quest™ por lo que puede no aspirarlos ni aspirar cerca de ellos.

DESECHO DE LA BATERÍA DEL ROBOT



- A fin de preservar los recursos naturales, recicle o deseché el paquete de batería vencido en la forma correspondiente. Este producto contiene una batería de hidruro metálico de níquel que debe ser desechada en la forma correspondiente. Las leyes locales, estatales o federales pueden prohibir el desecho de baterías de hidruro metálico de níquel en la basura convencional.
- Consulte con la autoridad local de residuos para obtener información relacionada con las opciones disponibles para reciclar o desechos. Para obtener información sobre desecho, comuníquese con la compañía de reciclaje de baterías recargables al 1-800-3 BATTERY.

ADVERTENCIA: Una vez que extraiga la batería, deberá cubrir los terminales de los paquetes de la batería con cinta adhesiva para el servicio industrial. No intente destruir ni desarmar el paquete de batería, ni extraer alguno de sus componentes. Las baterías de hidruro metálico de níquel deben ser recicladas o desechadas en la forma correspondiente. Además, nunca debe tocar ambos terminales con objetos de metal o con partes del cuerpo, dado que puede producirse un cortocircuito. Manténgala alejada de las partes del cuerpo de los niños. El incumplimiento de estas advertencias puede resultar en incendios o lesiones físicas graves.

BATERÍA DEL TRANSMISOR REMOTO: La batería se debe recolectar, reciclar o desechos de forma que no sea perjudicial para el medio ambiente. Deseche las baterías usadas rápidamente siguiendo las reglamentaciones locales para el reciclaje o los residuos. Visite el sitio [www. Earth911.com](http://www.Earth911.com) para obtener información sobre el reciclaje de las baterías de litio metálico y las baterías alcalinas y las restricciones/prohibiciones sobre desechos en su área.

Pasos iniciales para su Aspiradora robót Quest™

1. Control remoto
2. Aspiradora robot
3. Adaptador de CA
4. Cable del adaptador de CA
5. Enchufe del adaptador de CA
6. Estación de acoplamiento
7. Pared invisible*
8. Baterías para la pared invisible* (2x tipo C, 1.5 V)

*Los accesorios varían según el modelo. Puede comprar por separado, los accesorios que no vienen incluidos con su modelo en Hoover.com.

Visite Hoover.com y consulte las preguntas frecuentes sobre su Quest™.

Conozca su Aspiradora robót Quest™

1. Cepillo lateral:

- barre la suciedad al cepillo principal
- se puede quitar para la limpieza de una alfombra de pelo corto

2. Sensor IR:

- guía al Quest™ hacia la estación de acoplamiento cuando la capacidad de la batería es baja o recibe el comando respectivo desde el control remoto o la aplicación de Hoover

3. Indicadores LED

- * Consulte Resolución de problemas (página 16) para obtener información acerca de la funcionalidad LED

4. Botón de "ENCENDIDO/APAGADO":

- Presione y mantenga durante 2 segundos para iniciar o detener su robot

5. Panel superior

- provee acceso a la copa de recolección de residuos y al filtro

6. Tope:

- detecta el impacto y le indica al robot que se mueva en otra dirección
- si se dispara de manera constante durante 5 segundos o más, el robot se detendrá automáticamente

Conozca su Aspiradora robót Quest™

Copa de recolección de residuos

1. Panel superior
2. Tapa de copa de recolección de residuos
3. Filtro
4. Botón de liberación de la

Acoplamiento y soporte de Pared Invisible

Acoplamiento

1. Ventana transmisora (con LED integrado)
 - las luces se encienden cuando está enchufado
 - parpadea durante el proceso de carga
2. Botón frontal
3. Clavijas de carga
4. Tomacorriente para enchufe de adaptador de CA

Soporte de pared invisible

5. Transmisor
6. Interruptor de alimentación
7. LED (las luces se encienden si está encendido)
8. Receptor
9. Cubierta de la batería

Pasos iniciales para conocer su estación de acoplamiento

Elija una superficie dura contra una pared para su estación de acoplamiento. Debe haber al menos 4 pies de vía libre en todas las direcciones.

NOTA: No coloque la pared invisible cerca de la estación de acoplamiento. De lo contrario su robot podrá estar obstaculizado por la estación de acoplamiento.

Remueva la lámina transparente de las patas de goma debajo de la estación de acoplamiento y posicónelo en la ubicación que seleccionó.

Mantenga siempre la estación de acoplamiento enchufada.

⚠ PRECAUCIÓN ⚠

La goma puede provocar manchas indeseables o decoloración de algunas superficies tales como madera. Verifique las recomendaciones del fabricante para evitar daños.

Carga de la Aspiradora robót Quest™

Cargar su robot antes del primer uso extenderá la vida útil de la batería.

Para cargar su Quest™, colóquelo manualmente en la estación de acoplamiento asegurándose de que las clavijas de carga estén alineadas. Un corto sonido de un pitido y un LED azul que titila confirmará que su Quest™ está acoplado de manera adecuada para la carga.

Cuando el Quest™ esté cargado por completo (4,5 o 5,5 horas de tiempo de carga), se escuchará el sonido de un pitido y se apagará el LED azul.

Rango de temperatura ambiente para la carga: 0°C a 45°C (32°F a 113°F)

⚠ ADVERTENCIA ⚠

¡Peligro de lesiones! Use únicamente el adaptador de CA y la estación de acoplamiento provisto con el aparato para cargar este equipo.

IMPORTANTE: El paquete de batería solo se puede cargar si el interruptor se coloca en la posición "I/ENCENDIDO".

Antes de utilizar su Aspiradora robót Quest™

Adjuntar el cepillo lateral

Posicione el poste del cepillo lateral en la parte inferior del robot. Coloque el cepillo lateral en el poste y presione firmemente hasta que encastre en su lugar.

Almohadilla de microfibra para polvo (únicamente para serie BH70800)

Coloque cinta velcro debajo de su Quest™ 800. Alinee la almohadilla de microfibra para polvo y presione firmemente.

Nota: La almohadilla de microfibra para polvo se puede lavar en el lavarropas. No utilice suavizante para ropa.

Uso de su Aspiradora robót Quest™

Simplemente presione el botón de encendido y el Quest™ comenzará a limpiar la suciedad de todos los días. Mantenga presionado el botón de encendido para apagarlo en cualquier momento.

A medida que limpia, pasa de un modo a otro entre los 3 modos de limpieza que se muestran para alcanzar los mejores resultados.

Rango de temperatura ambiente para el funcionamiento: 0°C a 40°C (32°F a 104°F)

⚠ ADVERTENCIA ⚠

¡Peligro de lesiones! Puede dejar que su robot funcione sin supervisión; sin embargo, sea siempre cuidadoso de no pisarlo ya que podría hacerlo caer.

⚠ MISE EN GARDE ⚠

Aunque su robot reconoce las disminuciones, recomendamos no utilizarlo sobre muebles. No es adecuado para este tipo de uso.



Control remoto Quest™

Tire de la lengüeta para activar su control remoto.

(⏻) ENCENDER/
APAGAR

(Go) Comenzar la limpieza

2X - Quest completará 2 ciclos de limpieza incluido un ciclo de carga.

Botones direccionales.

(🔊) Para activar o desactivar el modo silencioso

(🚧) Activa la cerca inteligente donde está ubicada su pared invisible. Después de que Quest™ limpie la habitación actual (30 minutos, aproximadamente), se desactivará la cerca inteligente y le permitirá el paso a Quest™. Para desactivar la cerca inteligente en forma manual en cualquier momento, vuelva a presionar la tecla.

NOTA: Quest™ regresa automáticamente a la estación de acoplamiento y se acopla a sí mismo cuando está funcionando con baja energía en la batería. Si falla al acoplarse después de varios intentos, puede posicionarlo correctamente en forma manual en la estación de acoplamiento. Después de cargarse completamente (4,5 a 5,5 horas), Quest™ apaga todas las luces LED y está listo para usarse.

IMPORTANTE: Durante el modo de funcionamiento silencioso, el caudal de succión y la velocidad de su Quest™ puede ser más bajo.

Pared invisible*

La pared invisible crea una barrera invisible que mantiene a Quest™ dentro de las habitaciones que usted quiere limpiar.

Abra la cubierta del compartimento de la batería. Inserte las 2 baterías provistas (tipo C, 1.5 V) tal como se indica.

Para configurar la pared invisible, encienda la pared invisible y ajústela en la entrada de la habitación o al área en donde desea que Quest™ no pase. Asegúrese de que el logotipo de Hoover esté orientado en la dirección CONTRARIA de donde quiere la barrera. La luz LED de la estación de la pared parpadea para indicar que la barrera invisible está activa.

Coloque la estación de pared invisible a 45 ° de la entrada de la habitación para crear una barrera de línea recta paralelo a la habitación.

NOTA: Asegúrese de que no hay superficies reflectantes alrededor de la pared invisible.

* Los accesorios varían según el modelo. Puede comprar por separado, los accesorios que no vienen incluidos con su modelo en Hoover.com.

⚠ PRECAUCIÓN ⚠
Cuando cargue las baterías, asegúrese de no mezclar las baterías con diferentes tipos o con las que estén parcialmente cargadas.

Cómo planificar la limpieza

Presione el botón (🕒) en el control remoto. Su robot comenzará a limpiar de inmediato y planificará la limpieza al mismo tiempo cada 24 horas. Para desactivar el ciclo de repetición de 24 horas, vuelva a presionar el botón.

NOTA: Quest™ regresa automáticamente a la estación de acoplamiento y se acopla a sí mismo cuando está funcionando con baja energía en la batería. Si falla al acoplarse después de varios intentos, puede posicionarlo correctamente en forma manual en la estación de acoplamiento. Después de cargarse completamente (4,5 a 5,5 horas), Quest™ apaga todas las luces LED y está listo para usarse.

NOTA: Para más opciones de planificación más fáciles. Descargue la **aplicación de Hoover** desde la tienda de aplicaciones.

Inicio del tiempo de demora.

Para desactivar este temporizador, mantenga presionada la tecla.

Retrasar	Presione tecla de temporizador
1 HR	una vez
2 HR	dos veces
4 HR	tres veces
8 HR	4 veces

Cómo vaciar la copa de recolección de residuos

- 1** Asegúrese de que Quest™ esté APAGADO.
- 2** Deslice el panel superior para extraerlo en la dirección que se muestra.
- 3** Extraiga cuidadosamente el módulo del cubo de recolección de basura.
- 4** Abra la tapa superior del módulo de la copa de recolección de residuos.
- 5** Retire el filtro y vacíe la copa de recolección de basura minuciosamente.
- 6** Enjuague la copa de recolección de residuos y el filtro con agua caliente y séquelos durante 24 horas.
- 7** Vuelva a insertar el filtro en la copa de recolección de residuos. Cierra la tapa y vuelva a colocar la copa de recolección de residuos en su Quest™.

LUBRICACIÓN: El motor y el cepillo giratorio vienen equipados con cojinetes que tienen una lubricación suficiente para toda su vida útil. La adición de lubricante podría causar daños. No agregue lubricante al motor o al cepillo.

Cualquier otro mantenimiento lo debe realizar un representante de servicio autorizado.

Si el aparato no funciona como debe, si se ha sumergido en agua, llévelo a un Centro técnico antes de continuar usándolo.

▲ PRECAUCIÓN ▲

No almacene nunca el aparato cerca de fuentes de calor (por ejemplo, calentador, horno). Evite exponerlo a luz solar directa, la temperatura puede dañar el aparato.

▲ PRECAUCIÓN ▲

El cubo de recolección de residuos y el filtro son lavables, pero no son aptos para la limpieza en lavarrropas o lavavajillas. Tampoco use detergentes o cepillos con cerdas duras.

Resolución de problemas

⚠ AVERTISSEMENT ⚠

Para disminuir el riesgo de lesiones físicas, apague el interruptor de encendido/apagado de la unidad antes de limpiar o realizar un servicio de mantenimiento en la unidad.

Problema	Causa	Acción
Mi Quest™ no enciende.	La batería puede no estar descargada.	Verifique el indicador de batería y cargue las baterías si indican que están bajas.
	El interruptor de encendido en la parte inferior del Quest™ puede estar APAGADO.	Accione el interruptor de encendido para encender su Quest™.
Error 1: La luz LED roja parpadea, la luz LED azul está ENCENDIDA	Indica que la batería está demasiado baja.	Cargue su Quest™. Consulte la página 43 para ver las instrucciones.
Error 6: La luz LED roja parpadea, la luz LED azul parpadea. Pitidos continuos de 30 segundos	indica que el cubo de recolección de basura no está instalado o está instalado incorrectamente.	Apague su Quest™ y remueva la basura y el cabello de las ruedas y los postes de la rueda. Consulte la página 47 para ver las instrucciones.
Error 3: La luz LED roja parpadea, la luz LED azul está ENCENDIDA. 2 pitidos largos.	Indica que la rueda motriz, el cepillo lateral o el cepillo principal están atorados.	Apague su Quest™ y remueva la basura y el cabello de las ruedas y los postes de la rueda. Consulte la página 49 para ver las instrucciones.
	Indica que los sensores del Quest™ en los 3 lados están detectando objetos por lo que está atorado.	Mueva el Quest™ a una ubicación diferente y vuelva a comenzar.
	Indica que el tope del Quest™ está atorado.	
El cepillo lateral ha dejado de girar	Puede haber suciedad o cabello atrapado alrededor de la rueda.	Apague su Quest™ y remueva la basura y el cabello de las ruedas y los postes de la rueda. Consulte la página 49 para ver las instrucciones para extraer el cepillo lateral.
El cepillo principal ha dejado de girar	Puede haber suciedad o cabello atrapado alrededor de la rueda.	
El Quest no está cargando	El adaptador de CA puede no estar enchufado correctamente.	Asegúrese de que el adaptador de CA esté enchufado correctamente tanto en la estación de acoplamiento como en el tomacorriente.
	El interruptor de encendido en la parte inferior del Quest™ puede estar APAGADO.	Coloque el interruptor en ENCENDIDO en la parte inferior de su Quest™.
	El Quest™ no está acoplado correctamente.	Tome su Quest™ y acóplelo manualmente para que las clavijas de carga estén alineadas.

¿TIENE PREGUNTAS O INQUIETUDES?

Contáctenos: (888) 679-2121 Para obtener una guía completa de resolución de problemas, consulte: Hooverhelp.com/Quest™ Twitter: @HooverUSA Facebook: facebook.com/hoover

No devuelva la unidad a la tienda. Vea la parte posterior del producto para consultar el número de modelo.

Cualquier otro mantenimiento lo debe realizar un representante de servicio autorizado. Si el aparato no funciona como debe, si se ha sumergido en agua, llévelo a un Centro técnico antes de continuar usándolo.

Resolución de problemas

Limpeza del cepillo principal

- 1** Apague su Quest™. Voltéelo para acceder a los 3 tornillos tal como se muestra en la imagen.
- 2** Desatornille y remueva el cepillo. Remueva los cabellos o basura atascados.
- 3** Vuelva a colocar los cepillos tal como se muestra.
- 4** Ajuste los tornillos.

⚠ADVERTENCIA⚠
Para disminuir el riesgo de lesiones físicas, apague el interruptor de encendido/apagado de la unidad antes de limpiar o realizar un servicio de mantenimiento en la unidad.

Cambio de la celda de la batería del control remoto

1. Deslice la bandeja de la batería para extraerla tal como se muestra.
2. Remueva la antigua celda y reemplácela con una nueva celda CR2025.

Cambio del cepillo lateral

1. Apague su Quest™.
2. Sostenga las cerdas y tire del cepillo lateral tal como se muestra.
3. Para instalar un nuevo cepillo lateral, presione firmemente hasta que encaje en su lugar.

MANTENIMIENTO Y GARANTÍA DE LA ASPIRADORA Quest™ HOOVER®

INFORMACIÓN SOBRE EL MANTENIMIENTO

TODO TIPO DE MANTENIMIENTO DEBERÁ SER REALIZADO POR PERSONAL TÉCNICO AUTORIZADO. Llame al (888) 679-2121 en los EE. UU. y Canadá.

En caso de necesitar más ayuda, diríjase a un Centro Técnico autorizado. Encuentre el más cercano a su domicilio visitando nuestro sitio web www.hoover.com. Los gastos derivados del transporte desde y hacia el lugar de reparación deberán ser abonados por el propietario del producto. Siempre identifique su producto de acuerdo al número del modelo y el código de fábrica cuando solicite información o realice el pedido de las piezas de repuesto. (El número de modelo y el código de manufactura para la aspiradora aparece en el inferior y/o columna del producto y en el respaldo de la batería y del cargador.)

GARANTÍA LIMITADA POR UN AÑO (PARA USO DOMÉSTICO)

COBERTURA DE LA GARANTÍA

En casos de uso y mantenimiento domésticos en condiciones normales y conforme a la Guía del propietario, el producto y la batería Hoover tienen garantía contra fallas de fábrica en los materiales y fallas por mano de obra por un periodo de un año completo. Durante el Plazo de la garantía, Hoover proporcionará la mano de obra y los repuestos, sin ning ún costo, a los fines de reparar cualquier falla del producto. Y (b.) proporcionará una batería de repuesto gratis para reparar las fallas de la batería LithiumLife™ que vino incluida con su producto adquirido en los Estados Unidos, Tiendas de intercambios militares de los EE. UU., y Canadá.

CÓMO REALIZAR UN RECLAMO POR LA GARANTÍA

Si este producto no presentara las características garantizadas, llévelo o envíelo a un Distribuidor Técnico Oficial autorizado de Hoover junto con el comprobante de compra. Si las baterías no presentaran las características garantizadas, llévelas o envíelas junto con el comprobante de compra a un Distribuidor autorizado de Hoover o contacte al Servicio de Atención al Cliente de Hoover al (888) 679-2121. Para ser redirigido en forma automática a un Centro de Servicios autorizado en los EE. UU., llame al (888) 679-2121 o visite el sitio en línea de Hoover, www.hoover.com.

NO CUBIERTO POR LA PRESENTE GARANTÍA

La presente garantía no cubre las correas, los filtros y los cepillos giratorios, el uso del producto en operaciones comerciales (tales como servicios de contratación de equipamiento y limpieza), el mantenimiento incorrecto del producto, los daños derivados de su mal uso, casos fortuitos o hechos de la naturaleza, vandalismo u otros actos fuera del control de Hoover. La garantía tampoco cubre los actos u omisiones del propietario, su uso fuera del país de compra original y las reventas del producto por parte del propietario. Esta garantía no cubre la recolección, la entrega, el transporte ni el servicio a domicilio del producto. No obstante, si envía el producto por correo postal al Centro Técnico y de Ventas de Hoover para obtener el servicio de la garantía, el envío tendrá un costo de ida solamente. Contacte al Centro Técnico de Hoover al (888) 679-2121 para informarse sobre las formas de envío de este producto. Esta garantía no se aplica a los productos adquiridos fuera de los Estados Unidos, incluidos sus territorios y posesiones, Tiendas de intercambios militares de los EE. UU., y Canadá.

OTROS TÉRMINOS IMPORTANTES

Esta garantía no es transferible y no podrá ser cedida. Dicha garantía se registrará e interpretará de conformidad con las leyes del Estado de Ohio. El Plazo de la garantía no se prolongará por el reemplazo de las baterías o piezas, ni por cualquier reparación realizada conforme a aquella.

ESTA GARANTÍA REPRESENTA LA GARANTÍA Y EL RECURSO LEGAL EXCLUSIVOS. TODAS LAS DEMÁS GARANTÍAS, EXPRESAS O IMPLÍCITAS, CON INCLUSIÓN DE LAS GARANTÍAS SOBRE APTITUD PARA LA VENTA O ADECUACIÓN A FINES ESPECÍFICOS, SERÁN RECHAZADAS. EN NINGÚN SUPUESTO HOOVER SERÁ RESPONSABLE POR LOS DAÑOS ESPECIALES, INDIRECTOS, INCIDENTALES O MEDIATOS DE NINGUNA CLASE, QUE SEAN RECLAMADOS POR EL PROPIETARIO O CUALQUIER PARTE POR INTERMEDIO DE ESTE, YA SEA CON FUNCIÓN EN UN CONTRATO, POR NEGLIGENCIA, HECHO ILÍCITO CIVIL O RESPONSABILIDAD OBJETIVA, NI POR CUALQUIER OTRA CAUSA.

En algunos estados, la exclusión de los daños mediatos no está permitida, de modo que la exclusión precedente puede no serle aplicable. Esta garantía le otorga derechos específicos. También puede tener otros derechos, que varían según el estado.

DECLARACIÓN DE CONFORMIDAD

Este dispositivo cumple con la Parte 15 de las normas de la FCC / Industria Canadiense exento de licencia estándar (s) de RSS. La operación está sujeta a las dos condiciones siguientes : (1) este dispositivo no puede causar interferencias perjudiciales y (2) este dispositivo debe aceptar cualquier interferencia recibida , incluidas las interferencias que puedan provocar un funcionamiento no deseado .

Bajo los reglamentos Industry Canad , este transmisor de radio sólo puede funcionar con una antena de un tipo y el máximo (o menor) de ganancia aprobado para el transmisor de la industria de Canadá . Para reducir el potencial de interferencia de radio a otros usuarios , el tipo de antena y su ganancia deben elegirse de manera que la potencia isótropa radiada equivalente (e.i.r.p.) no es mayor que el necesario para una comunicación exitosa .

EL RECORDAR MPE

Para satisfacer los requisitos de exposición a RF de la FCC / IC , una distancia de separación de 20 cm o más se debe mantener entre la antena de este dispositivo y personas durante el funcionamiento del dispositivo.

Para garantizar el cumplimiento , no se recomienda operaciones en una distancia menor.

Notes



<http://Hoover.com/>

Find us on:



[youtube.com/hover](https://www.youtube.com/hover)



[facebook.com/hover](https://www.facebook.com/hover)



twitter.com/hoverusa