



FLOORMATE *EDGE*

HARD FLOOR CLEANER with SPINSCRUB

User manual.

IMPORTANT: Read carefully before assembly and use.

Welcome to Hoover[®] ownership.

Get cleaning confidence for 2 full years
with the Hoover[®] limited warranty.

Your Guide:

Safety Instructions	1
How to assemble your FloorMate® Edge	3
Getting started with your FloorMate® Edge	5
Using your FloorMate® Edge	6
Keeping your FloorMate® Edge running properly	11
Troubleshooting	14
Warranty	15

IMPORTANT SAFETY INSTRUCTIONS

SAVE THESE INSTRUCTIONS

When using an electrical appliance, basic precautions should always be followed, including the following:

READ ALL INSTRUCTIONS BEFORE USING THIS APPLIANCE.

THIS PRODUCT IS INTENDED FOR HOUSEHOLD USE ONLY. IF USED COMMERCIALY WARRANTY IS VOID.

WARNING: TO REDUCE THE RISK OF FIRE, ELECTRIC SHOCK, DAMAGE OR INJURY:

- Fully assemble before operating.
- Operate cleaner only at voltage specified on data plate on lower back of cleaner.
- Do not leave appliance when plugged in. Unplug from outlet when not in use and before cleaning or servicing.
- Use indoors only.
- Use only HOOVER® cleaning products intended for use with this machine.
- Do not allow to be used as a toy. Not intended for use by children age 12 and under. Close supervision is necessary when used near children. To avoid injury or damage, keep children away from product, and do not allow children to place fingers or other objects into any openings.
- Use only as described in this manual. Use only manufacturer's recommended attachments and products.
- Do not use with damaged cord or plug. If appliance is not working as it should, has been dropped, damaged, left outdoors, or dropped into water, take it to a service center prior to continuing use.

- Do not pull or carry by cord, use cord as a handle, close a door on cord, or pull cord around sharp edges or corners. Do not place product on cord. Do not run appliance over cord. Keep cord away from heated surfaces.
- Do not unplug by pulling on cord. To unplug, grasp the plug, not the cord.
- Do not handle plug or appliance with wet hands.
- Do not put any object into openings. Do not use with any opening blocked; keep free of dust, lint, hair, and anything that may reduce air flow.
- Keep hair, loose clothing, fingers, and all parts of body away from openings and moving parts.
- Turn off all controls before unplugging.
- Use extra care when cleaning on stairs. To avoid personal injury or damage, and to prevent the cleaner from falling, always place cleaner at bottom of stairs or on floor. Do not place cleaner on stairs or furniture, as it may result in injury or damage.
- Do not use to pick up flammable or combustible liquids, such as gasoline, or fine wood sandings, or use in areas where they may be present.
- Connect to a properly grounded outlet only. See Grounding Instructions.
- Do not pick up anything that is burning or smoking, such as cigarettes, matches, or hot ashes.
- Do not use without filters and tanks in place.
- Do not clean over floor electrical outlets.
- Not intended for use on carpets.

WARNING: This product contains chemicals known to the State of California to cause cancer, birth defects or reproductive harm. **WASH HANDS AFTER HANDLING.**

GROUNDING INSTRUCTIONS:

This appliance must be grounded. If it should malfunction or breakdown, grounding provides a path of least resistance for electric current to reduce the risk of electric shock. This appliance is equipped with a cord having an equipment-grounding conductor (C) and grounding plug (A). The plug must be inserted into an appropriate outlet (B) that is properly installed and grounded in accordance with all local codes and ordinances.

WARNING: Improper connection of the equipment-grounding conductor can result in the risk of electric shock. Check with a qualified electrician or service person if you are in doubt as to whether the outlet is properly grounded. Do not modify the plug provided with the appliance - if it will not fit the outlet, have a proper outlet installed by a qualified electrician. This appliance is for use on a nominal 120-volt circuit and has a grounding plug that looks like the plug (A) illustrated in Fig. 1. A temporary adapter (D) may be used to connect this plug to a 2-pole receptacle (E) if a properly grounded outlet is not available (Fig. 2). The temporary adapter should be used only until a properly grounded outlet (B) can be installed by a qualified electrician (Fig. 1). The green colored rigid ear, lug, or the like (F) extending from the adapter must be connected to a permanent ground (G) such as a properly grounded outlet box cover (Fig. 2). Whenever the adapter is used, it must be held in place by a metal screw. NOTE: In Canada, the use of a temporary adapter is not permitted by the Canadian Electrical Code.

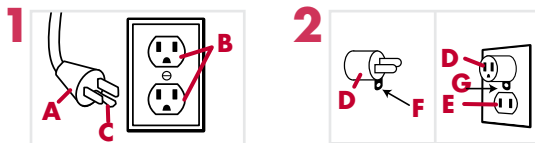

CAUTION: TO REDUCE THE RISK OF DAMAGE:

- Avoid picking up hard, sharp objects with this product, as they may cause damage.
- Store appropriately indoors in a dry place. Do not expose machine to freezing temperatures.
- Do not use sharp objects to clean out hose as they can cause damage.
- To assist in reducing drying time, be certain the area is well ventilated when using detergents and other cleaners with this machine.
- Do not store extractor with solution in tanks.
- With brushes on, do not allow cleaner to sit in one location for an extended period of time, as damage to the floor can result.
- Water will drip from the brushes and underside of the product after use and may puddle. To avoid damage to wood and laminate flooring and to avoid potential slip hazard, after use (a) do not leave the product on wood and laminate surfaces and remove to a hard surface and (b) place unit on absorbent material (such as a towel) to soak up drips.

How to assemble your FloorMate® Edge:

⚠ WARNING ⚠
To reduce the risk of personal injury -
Unplug before cleaning or servicing.

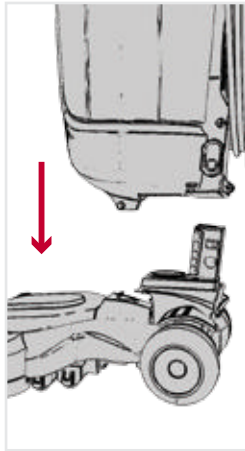

1 Place the body into the base. It'll click.

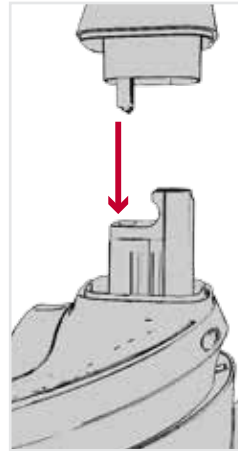

2 Lock handle into place.

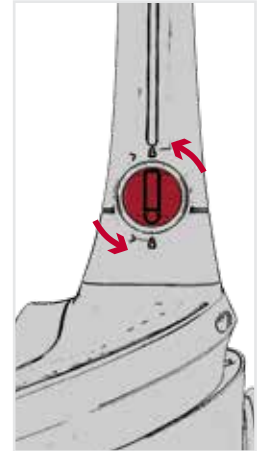

3 Turn handle release dial counter-clockwise into 'locked' position.

Before you begin cleaning:

Please remove any large objects and debris off your floor. It is advisable to then vacuum your floor prior to using your FloorMate® Edge.

⚠️ WARNING ⚠️

Use only HOOVER® cleaning products intended for use with this machine. (See the "Cleaning products" section in this manual for details.) They are specially formulated for use with your cleaner. Non-Hoover® cleaning solutions may harm the machine and void the warranty.

⚠️ CAUTION ⚠️

To prevent damage to wood floors, follow manufacturer's cleaning recommendations. If using cleaner on sealed wood floors, inspect floor surface for worn finish, bare wood or separated joints. Do not use Hoover® Multi-Floor cleaning solution to clean sealed wood floors if any of these conditions exist.

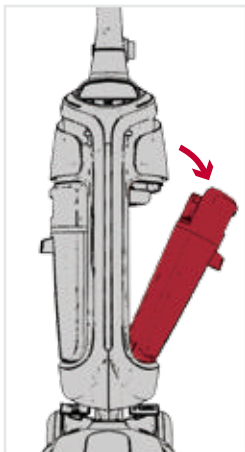

1 To remove the clean water tank, squeeze release button and pull to remove.

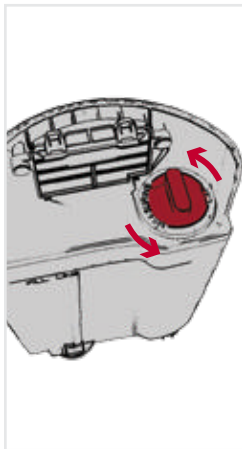

2 Twist tank cap counter-clockwise and lift to remove.



3 Using the water tank cap as a measuring cup, pour in the required amount of solution (approx. 1 oz. per quart of water).

Getting started with your FloorMate® Edge:

Remove and replace clean water solution tank:

⚠ WARNING ⚠

To reduce the risk of personal injury—Unplug before cleaning or servicing. Do not use cleaner without tank in place.

⚠ WARNING ⚠

To reduce the risk of fire and electric shock due to internal component damage, use only Hoover® hard floor cleaning solution for use with this appliance.

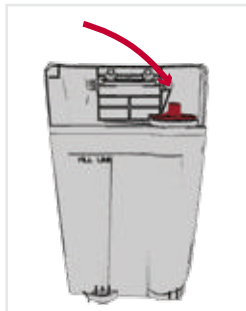

1 Pour cleaning solution into tank. Top up tank to fill line with warm water (Max 100°F).

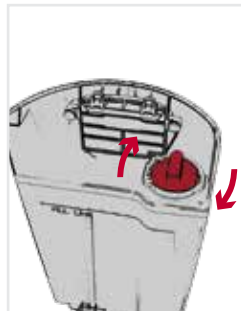

2 Twist the tank cap to secure.

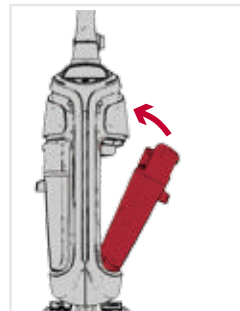

3 Place the bottom of the clean water tank into the machine first and click the top into place.

⚠ CAUTION ⚠

Water will drip from the brushes and underside of the product after use and may puddle. To avoid damage to wood and laminate flooring and to avoid potential slip hazard, after use (a) do not leave the product on wood and laminate surfaces and move to a hard surface and (b) place unit on absorbent material (such as a towel) to soak up drips.

Using your FloorMate® Edge:

⚠ CAUTION ⚠

Do not clean over floor electrical outlets. Water will drip from the brushes and underside of the product after use and may puddle.

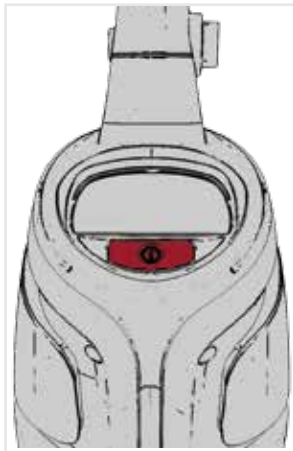

1 Push ON/OFF switch to turn machine on, push switch again to turn machine off.



2 Step on handle release pedal to recline machine.

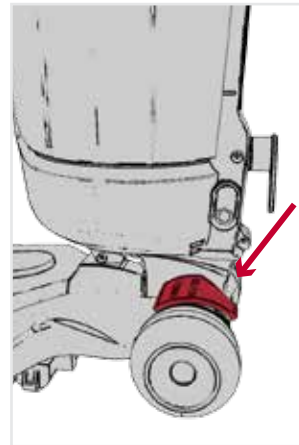

Using your FloorMate® Edge:

NOTE: Your cleaner may also be used to pick up small liquid spills one and a half quarts or less in Dry Mode, never to exceed 1/4 inch in depth on non-carpeted floors. Release the trigger and continue to move cleaner over the area to pick up the spill.

⚠ CAUTION ⚠

Do not use the cleaner to pick up flammable or combustible liquids or chemicals.

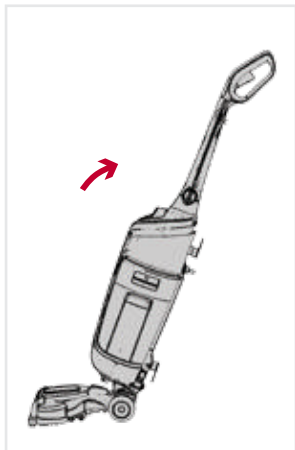

- 1** To move your machine from room to room, tilt back and push forward.



- 2** The mode selector allows you to choose DRY mode or WASH mode. To wet clean with SpinScrub® brushes on, slide the pedal back to the WASH position.

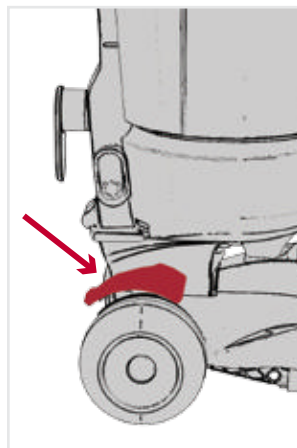

DRY mode stops the SpinScrub® brushes from spinning to increase the amount of water picked up. Slide the pedal forward to start DRY mode.

Using your FloorMate® Edge:

NOTE: Wrap cord around hooks for convenient storage. Attach the plug end to the cord.

NOTE: Empty Dirty Water Tank when the motor sound becomes higher pitched and there is a loss in suction (see “Automatic shut-off”).

NOTE: It is best to alternate wet and dry strokes.

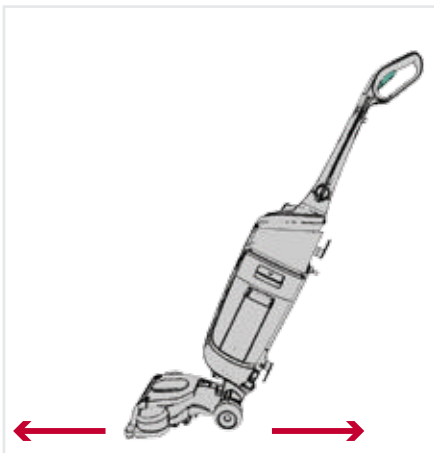

- 1** In WASH mode slowly move the machine forward to arms length squeezing the trigger to release the water and solution. Release trigger and pull back to pick up the remaining liquid. Switch to DRY mode for additional drying.



- 2** When finished cleaning, return the unit to its upright position.



- 3** The machine may be moved by using the carry handle at the front of the machine.

Emptying your FloorMate® Edge dirty water tank:

NOTE: The recovery tank has an automatic shut off to prevent the tank from overflowing. If this is activated, the machine will not pick up and the sound of the motor will change. The recovery tank will need to be emptied.

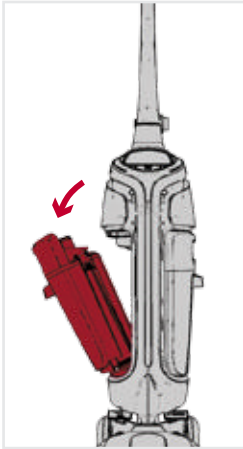

1 To remove the recovery tank, press down on release button and pull.

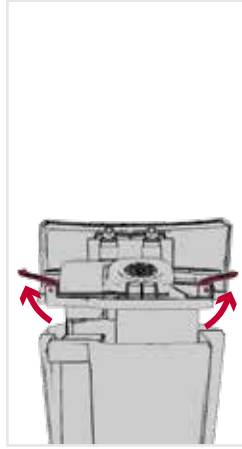

2 Unclip latches on recovery tank lid, remove lid to empty.



3 Pour dirty water into sink. Reattach lid to tank.

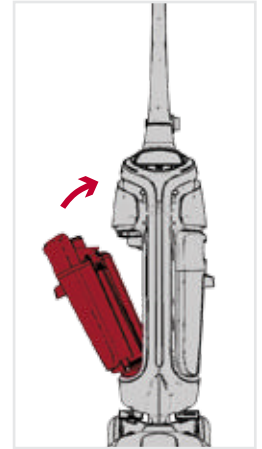

4 Place the bottom of the recovery tank onto the machine first and click the top into place.

Keeping your FloorMate® Edge running properly:

Cleaning the filter:

⚠ WARNING ⚠

To reduce the risk of personal injury -
Unplug before cleaning or servicing.

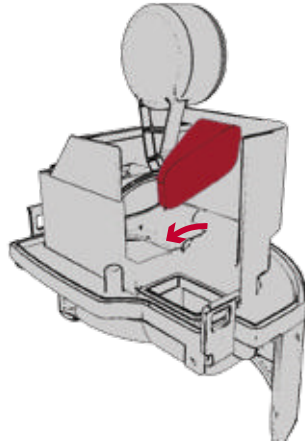

1 Pull the recovery tank lid open after each use and gently remove the filter.

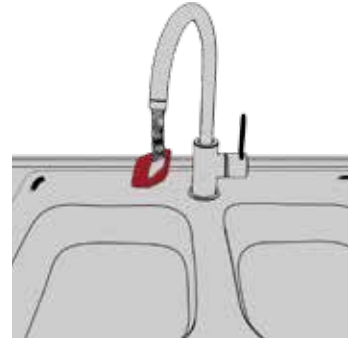

2 Rinse under water to remove debris (max. 100°F) and leave for at least 24 hours or until fully dry before replacing in the machine.

Keeping your FloorMate® Edge running properly:

Cleaning the Nozzle and SpinScrub®:

IMPORTANT: The tanks should be emptied and cleaned after each use and before storage.

⚠ CAUTION ⚠

To reduce risk of injury from moving parts –
Unplug before servicing.

Lubrication: The motor is equipped with bearings which contain sufficient lubrication for their lifetime. The addition of lubricant could cause damage. Do not add lubricant to motor.

Any other servicing should be done by an authorized service representative. If appliance is not working as it should, has been dropped, damaged, left outdoors, or dropped into water, take it to a service center prior to continuing use.

11

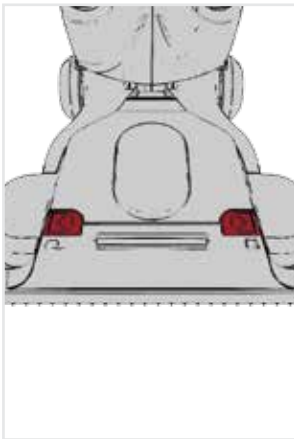

- 1** Nozzle can be removed for easy cleaning. Slide the two nozzle release latches outwards.

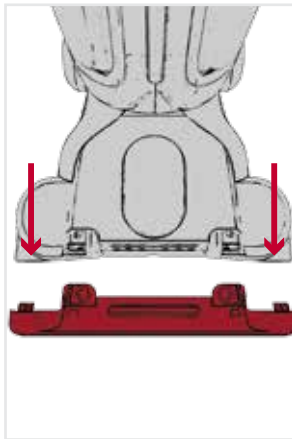

- 2** Remove nozzle by tilting downward then pulling straight out. Rinse under running water to clean.

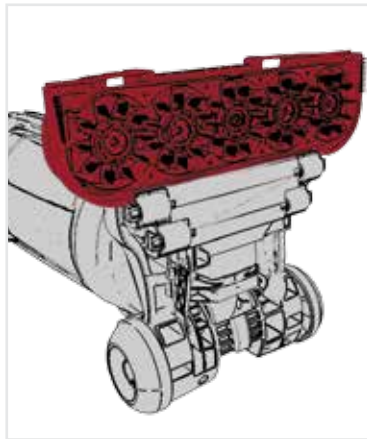

- 3** Pull SpinScrub® block out. The brushes can be rinsed under water to remove debris (Max 100°F). To replace the SpinScrub® block, press firmly and lock into place. Then replace nozzle by sliding the two latches inward, locking the nozzle in place.

Hoover Cleaning Solution Guide:

	Hoover® Multi-Floor Plus*	Hoover® Tile & Grout Plus
Sizes available	32 oz./64 oz.	32 oz./64 oz.
FloorMate® Edge Hard Floor Cleaner	✓	✓

*16 oz. bottle included and for use with model FH40190.

For optimal performance use Hoover brand solutions, wipes and spot cleaners available at Hoover.com and retailers nationwide.

⚠ WARNING ⚠
To reduce risk of fire and electric shock due to internal component damage, use only Hoover® cleaning products intended for use with the appliance as noted below.

Need Help?

If you need further assistance:

If your product needs servicing within the warranty period, please contact Customer Service at 1-800-944-9200; Mon-Fri 8am-7pm EST. Always identify your carpet washer by the complete model number when requesting information or ordering parts. (The model number of the carpet washer is located on the data plate)

PLEASE DO NOT RETURN THIS CLEANER TO THE STORE.

QUESTIONS OR CONCERNS?

Contact Us:

(800) 944-9200

For a Complete Troubleshooting Guide, see:

Twitter: @HooverUSA

Facebook: facebook.com/hoover

Do not return to store. See back of product for model number.

Troubleshooting:

Any other servicing should be done by an authorized service representative.

USE TROUBLESHOOTING GUIDE AS A FIRST STEP TO RESOLVE ANY PROBLEMS YOU MAY BE EXPERIENCING.

If appliance is not working as it should, has been dropped, damaged, left outdoors, or dropped into water, call Customer Service at 1-800-944-9200 for further instruction before continuing use.



WARNING

To reduce the risk of personal injury - Unplug before cleaning or servicing.

PROBLEM	POSSIBLE CAUSE	POSSIBLE SOLUTION
Cleaner won't run	<ol style="list-style-type: none"> 1. Power cord not firmly plugged into outlet. 2. Blown fuse or tripped breaker. 3. Needs service. 	<ol style="list-style-type: none"> 1. Plug unit in firmly. 2. Check fuse or breaker in home. Replace fuse/reset breaker in home. 3. Take to service center. To find nearest location, visit our website at www.hoover.com or call 1-800-944-9200.
Cleaner won't pick-up or low suction	<ol style="list-style-type: none"> 1. Dirty Water Tank is not installed correctly. 2. Dirty Water Tank is full. 3. Dirty Water Tank is clogged. 4. Air path is clogged. 	<ol style="list-style-type: none"> 1. Review Placing Dirty Water Tank in base of cleaner - pg. 10. 2. Empty Dirty Water Tank. 3. Clean Dirty Water Tank. 4. Unclog air path.
Water escaping from Cleaner	<ol style="list-style-type: none"> 1. Dirty Water Tank is full. 2. Dirty Water tank is not installed correctly. 3. Clean Water Solution Tank not installed properly. 	<ol style="list-style-type: none"> 1. Empty Dirty Water Tank. 2. Review Placing Dirty Water Tank in base of cleaner - pg. 10. 3. Review Clean Water Solution Tank Installation.
Cleaner won't dispense	<ol style="list-style-type: none"> 1. Clean Water Solution Tank is empty. 2. Clean Water Solution Tank not installed properly. 3. Needs service. 	<ol style="list-style-type: none"> 1. Fill Clean Water Solution Tank. 2. Review Clean Water Solution Tank Installation. 3. Take to service center. To find nearest location, visit our website at www.hoover.com or call 1-800-944-9200.
Motor noise becomes high-pitched	<ol style="list-style-type: none"> 1. Dirty Water Tank is full. 2. Dirty Water Tank is clogged. 3. Air path is clogged. 4. The float in the Dirty Water Tank has been activated. 	<ol style="list-style-type: none"> 1. Empty Dirty Water Tank. 2. Clean Dirty Water Tank. 3. Unclog air path. 4. Review Emptying & Cleaning the Dirty Water Tank.
SpinScrub® brushes are not spinning	<ol style="list-style-type: none"> 1. Unit is in DRY mode. 2. Debris is preventing SpinScrub® brushes from spinning. 	<ol style="list-style-type: none"> 1. Slide pedal to WASH mode to spin. 2. Remove SpinScrub® brushes and clean - pg 12, check that brushes can spin freely by rotating them by hand.

SERVICE & WARRANTY

SERVICE INFORMATION

ANY SERVICING SHOULD BE DONE BY AN AUTHORIZED SERVICE REPRESENTATIVE Call 1-800-944-9200 USA & Canada

In the event that further assistance is required, visit an authorized service center. Find one nearest you by visiting our website at www.hoover.com. Costs of any transportation to and from any place of repair are to be paid by the owner. Always identify your product by the model number and manufacturing code when requesting information or ordering replacement parts. (The model number and manufacturing code are on the back of the product).

LIMITED TWO YEAR WARRANTY (DOMESTIC USE)

WHAT THIS WARRANTY COVERS

When used and maintained in normal household use and in accordance with the Owner's Manual, your HOOVER® product is warranted against original defects in material and workmanship for a full two years from date of purchase (the "Warranty Period"). During the Warranty Period, Hoover® will provide labor and parts at no cost to you to correct any such defect in products purchased in the United States, U.S. Military Exchanges and Canada.

HOW TO MAKE A WARRANTY CLAIM

If this product is warranted, take or send the product to either a Hoover® Sales and Service Center or Hoover® Authorized Warranty Service Dealer along with proof of purchase. For an automated referral to authorized service outlets in the U.S.A., phone: 1-800-944-9200 OR visit Hoover® online at www.hoover.com. For additional assistance or information concerning this Warranty or the availability of warranty service outlets, call the Hoover® Consumer Response Center, Phone 1-800-944-9200, Mon-Fri 8am-7pm EST. In Canada, contact Hoover® Canada, Carson Building, 100 Carson St., Etobicoke, Ontario M8W 3R9, Phone: 1-800-944-9200, Mon-Fri 8am-7pm EST.

WHAT THIS WARRANTY DOES NOT COVER

This warranty does not cover: use of the product in a commercial operation (such as maid, janitorial and equipment rental services), improper maintenance of the product, damage due to misuse, acts of God, nature, vandalism or other acts beyond the control of Hoover®, owner's acts or omissions, use outside the country in which the product was initially purchased and resales of the product by the original owner. This warranty does not cover pick up, delivery, transportation or house calls, however, if you mail your product to a Hoover® Sales and Service Center for warranty service, cost of shipping will be paid one way.

This warranty does not apply to products purchased outside the United States, including its territories and possessions, outside a U.S. Military Exchange and outside of Canada. This warranty does not cover products purchased from a party that is not an authorized retailer, dealer, or distributor of Hoover® products.

OTHER IMPORTANT TERMS

This warranty is not transferable and may not be assigned. This Warranty shall be governed and construed under the laws of the state of Ohio. The Warranty Period will not be extended by any replacement or repair performed under this Warranty.

THIS WARRANTY IS THE EXCLUSIVE WARRANTY AND REMEDY PROVIDED BY HOOVER®. ALL OTHER WARRANTIES, EXPRESSED OR IMPLIED, INCLUDING WARRANTIES OF MERCHANTABILITY OR FITNESS FOR PARTICULAR PURPOSE, ARE DISCLAIMED. IN NO EVENT WILL HOOVER® BE LIABLE FOR ANY SPECIAL, INDIRECT, INCIDENTAL OR CONSEQUENTIAL DAMAGES OF ANY KIND OR NATURE TO OWNER OR ANY PARTY CLAIMING THROUGH OWNER, WHETHER BASED IN CONTRACT, NEGLIGENCE, TORT OR STRICT PRODUCTS LIABILITY OR ARISING FROM ANY CAUSE WHATSOEVER. Some states do not allow the exclusion of consequential damages, so the above exclusion may not apply to you. This warranty gives you specific rights; you may also have others that vary from state to state.

Votre guide :

Consignes de sécurité	1
Assemblage de votre nettoyeur FloorMate^{MC} Edge	3
Premiers pas avec votre nettoyeur FloorMate^{MC} Edge	5
Utilisation de votre nettoyeur FloorMate^{MC} Edge	6
Entretien de votre nettoyeur FloorMate^{MC} Edge	11
Dépannage	14
Garantie	15

FRANÇAIS

CONSIGNES DE SÉCURITÉ IMPORTANTES

CONSERVEZ CES INSTRUCTIONS

Lorsque vous utilisez des appareils électriques, veuillez toujours respecter entre autres les consignes de sécurité élémentaires suivantes :

VEUILLEZ LIRE TOUTES LES INSTRUCTIONS AVANT

D'UTILISER CET APPAREIL.

CE PRODUIT EST DESTINÉ À UN USAGE DOMESTIQUE SEULEMENT.

LA GARANTIE EST NULLE SI L'APPAREIL EST UTILISÉ À DES FINS COMMERCIALES.

AVERTISSEMENT : POUR RÉDUIRE LE RISQUE D'INCENDIE, DE DÉCHARGE ÉLECTRIQUE, DE DOMMAGE OU DE BLESSURE :

- Assemblez entièrement l'appareil avant de l'utiliser.
- Faites seulement fonctionner l'appareil avec la tension indiquée sur la plaque signalétique située à l'arrière de la base de l'appareil.
- Ne laissez pas l'appareil en marche sans surveillance. Débranchez la fiche de la prise de courant dès la fin de l'utilisation et avant le nettoyage ou l'entretien.
- Utilisez l'appareil à l'intérieur seulement.
- N'utilisez que les produits nettoyants HOOVER^{MD} conçus pour cette machine.
- Ne permettez pas aux enfants de jouer avec l'appareil. Cet appareil ne doit pas être utilisé par des enfants de moins de 12 ans. Exercez une surveillance étroite lorsque l'appareil est utilisé à proximité d'enfants. Gardez l'appareil hors de la portée des enfants et ne laissez pas ces

derniers introduire leurs doigts ou d'autres objets dans aucune ouverture afin d'éviter les blessures ou les bris.

- Utilisez uniquement l'appareil aux fins décrites dans ce manuel. Utilisez uniquement les accessoires et produits recommandés par le fabricant.
- N'utilisez pas l'appareil lorsque le cordon ou la fiche est endommagé. Cessez d'utiliser l'appareil s'il ne fonctionne pas comme prévu, s'il a été échappé sur le sol ou dans l'eau, s'il est endommagé ou s'il a été laissé à l'extérieur et apportez-le au centre de réparations.
- Ne tirez pas et ne transportez l'appareil par son cordon, n'utilisez pas le cordon comme une poignée, ne coincez pas le cordon dans l'embrasure d'une porte et ne le tirez pas contre des arêtes ou des cornières tranchantes. Ne placez pas l'appareil sur le cordon. Ne faites pas rouler l'appareil sur le cordon. Tenez le cordon éloigné des surfaces chaudes.
- Ne débranchez pas l'appareil en tirant le cordon. Débranchez l'appareil en tenant la fiche et non le cordon.
- Ne manipulez pas la fiche ou l'appareil avec des mains mouillées.
- N'insérez aucun objet dans les ouvertures. N'utilisez pas l'appareil si les ouvertures sont obstruées. Assurez-vous qu'elles sont exemptes de poussière, de mousse, de cheveux ou de tout ce qui pourrait réduire le débit d'air.
 - Gardez les cheveux, les vêtements amples, les doigts et toute autre partie du corps à l'écart des ouvertures et des pièces en mouvement.
- Éteignez toutes les commandes avant de débrancher l'appareil.
- Redoublez de prudence lorsque vous utilisez l'appareil sur des escaliers. Pour éviter tout dommage ou blessure et empêcher l'appareil de tomber, placez toujours ce dernier au bas des escaliers, sur le plancher. Ne placez

pas l'appareil sur les marches d'un escalier ou sur un meuble, car cela peut entraîner des dommages ou des blessures.

- N'utilisez pas l'appareil pour aspirer des liquides inflammables ou combustibles, comme de l'essence, ni de la sciure de bois, ni dans des endroits où de telles substances peuvent être présentes.
- Branchez l'appareil uniquement dans une prise correctement mise à la terre. Consultez les instructions de mise à la terre.
- N'utilisez pas l'appareil pour aspirer quoi que ce soit qui brûle ou dégage de la fumée comme des cigarettes, des allumettes ou des cendres chaudes.
- N'utilisez pas l'appareil sans avoir installé les filtres et les réservoirs.
- Ne déplacez pas l'appareil sur des prises de courant au sol.
- Cet appareil n'est pas destiné à être utilisé sur des tapis.

AVERTISSEMENT : Ce produit contient des produits chimiques reconnus par l'État de la Californie comme pouvant causer le cancer, des anomalies congénitales ou des dysfonctions du système reproducteur. **BIEN SE LAVER LES MAINS APRÈS LA MANIPULATION.**

INSTRUCTIONS DE MISE À LA TERRE :

Cet appareil doit être mis à la terre. S'il devait mal fonctionner ou être endommagé, la mise à la terre fournira au courant électrique une résistance moindre afin de réduire le risque de décharge électrique. Cet appareil est muni d'un cordon électrique comportant un conducteur de protection (C) et une fiche de mise à la terre (A). La fiche doit être insérée dans une prise appropriée (B) qui est bien installée et mise à la terre conformément à tous les codes et règlements locaux.

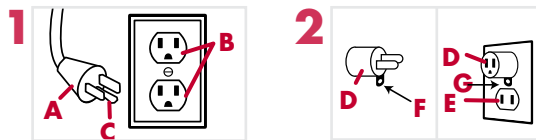

AVERTISSEMENT : Le branchement inapproprié du conducteur de protection peut entraîner des risques de décharge électrique. Consultez un électricien ou un technicien qualifié si vous n'êtes pas certain que la prise est bien mise à la terre. Ne modifiez pas la fiche fournie avec l'appareil. Si elle ne s'insère pas dans la prise, communiquez avec un électricien qualifié pour faire installer une prise appropriée. Cet appareil a été conçu pour être utilisé sur un circuit d'une tension nominale de 120 V. Il est équipé d'une fiche de mise à la terre semblable à la fiche (A) illustrée à la figure 1. Un adaptateur temporaire (D) peut être utilisé pour brancher cette fiche à une prise à deux alvéoles (E), si une prise correctement mise à la terre n'est pas disponible (figure 2). L'adaptateur temporaire doit uniquement être utilisé en attendant qu'une prise correctement mise à la terre (B) soit installée par un électricien qualifié (figure 1). La languette rigide verte (F), ou ce qui lui ressemble, attachée à l'adaptateur doit être reliée à une mise à la terre permanente (G), telle que le couvercle d'une boîte de sortie correctement mise à la terre (figure 2). Lorsque l'adaptateur est utilisé, il doit être maintenu en place à l'aide d'une vis à métaux. REMARQUE : Au Canada, l'utilisation d'un adaptateur temporaire n'est pas autorisée par le Code canadien de l'électricité.

AVERTISSEMENT : POUR RÉDUIRE LES RISQUES DE DOMMAGE :

- Évitez d'utiliser l'appareil pour ramasser des objets durs ou aux arêtes tranchantes, car ils pourraient endommager l'appareil.
- Rangez l'appareil adéquatement à l'intérieur et dans un endroit sec. N'exposez pas l'appareil à des conditions de gel.
- N'utilisez pas d'objet aux arêtes tranchantes pour nettoyer le tuyau, car cela risquerait de l'endommager.
- Pour réduire le temps de séchage, assurez-vous que l'endroit est bien aéré lorsque vous utilisez des détergents et d'autres produits nettoyants avec cet appareil.
- N'entreposez pas cet appareil en laissant de la solution dans les réservoirs.
- Lorsque les brosses sont installées, ne laissez pas l'appareil trop longtemps au même endroit, car vous risqueriez d'endommager le plancher.
- Après l'utilisation, de l'eau s'égoutte près des brosses et sous l'appareil et peut créer une flaque. Pour éviter d'endommager les parquets en bois et les planchers lamellés et pour éviter les risques de chute, observez les consignes suivantes après l'utilisation : a) ne laissez pas l'appareil sur les surfaces en bois ou lamellées, mais déplacez-le plutôt sur une surface dure; b) placez l'appareil sur un matériau absorbant (comme une serviette) pour éponger tout excédent d'eau.

Assemblage de votre nettoyeur FloorMate^{MC} Edge

⚠ AVERTISSEMENT ⚠

Débranchez l'appareil avant de le nettoyer ou de faire l'entretien afin de réduire le risque de blessures.

Libérez le plancher de tous les gros objets et débris. Il est recommandé de passer l'aspirateur avant d'utiliser votre nettoyeur FloorMate^{MC} Edge.

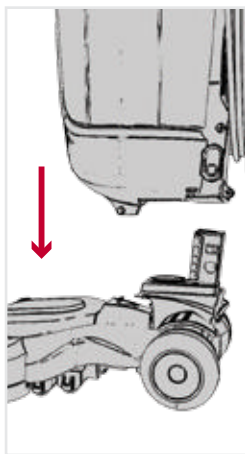

1 Installez le corps de l'appareil sur la base. Vous entendrez un clic.

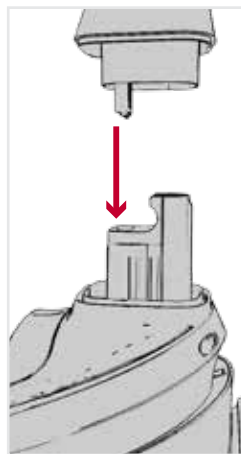

2 Fixez la poignée en place.

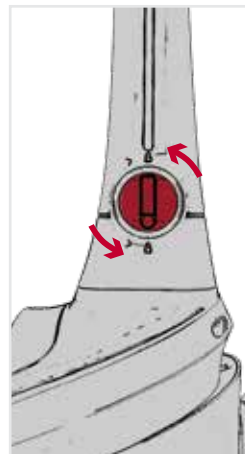

3 Tournez le cadran de la poignée vers la gauche en position de verrouillage.

Avant de commencer

⚠ AVERTISSEMENT ⚠

N'utilisez que les produits nettoyants HOOVER^{MD} conçus pour cette machine. (Consultez la section sur les produits nettoyants du présent guide pour obtenir de plus amples renseignements.) Ils sont spécialement conçus pour être utilisés avec votre nettoyeur.

Les solutions nettoyantes d'autres marques que Hoover^{MD} peuvent endommager l'appareil et entraîner l'annulation de la garantie.

⚠ MISE EN GARDE ⚠

Suivez les recommandations du fabricant du produit nettoyant pour éviter d'endommager les parquets en bois. Si vous utilisez l'appareil sur un parquet en bois verni, inspectez la surface du bois pour y détecter des traces de détérioration du vernis ou de bois non vernis ou de mauvais joints. Si vous faites un tel constat, n'utilisez pas la solution nettoyante Hoover^{MD} Multi-Floor pour nettoyer le parquet en bois verni.

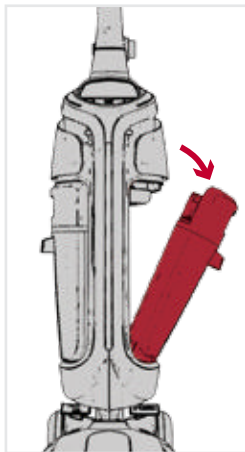

1 Pour retirer le réservoir d'eau propre, appuyez sur le bouton de dégagement et tirez sur le réservoir.

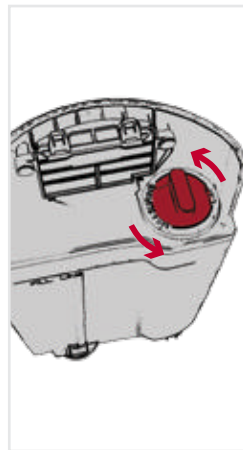

2 Faites tourner le bouchon du réservoir dans le sens contraire des aiguilles d'une montre et soulevez-le pour le retirer.



3 En utilisant le bouchon du réservoir comme une tasse à mesurer, versez la quantité de solution nettoyante nécessaire dans le réservoir (environ 30 ml [1 oz] par litre d'eau).

Premiers pas avec votre nettoyeur FloorMate^{MC} Edge

Retrait et installation du réservoir d'eau propre

⚠ AVERTISSEMENT ⚠

Débranchez l'appareil avant de le nettoyer ou d'en effectuer l'entretien afin de réduire le risque de blessures. N'utilisez pas l'appareil sans le réservoir.

⚠ AVERTISSEMENT ⚠

Pour réduire les risques d'incendie et de décharge électrique causés par des composants internes endommagés, utilisez uniquement les produits nettoyants pour plancher en dur Hoover^{MD} conçus pour cet appareil.

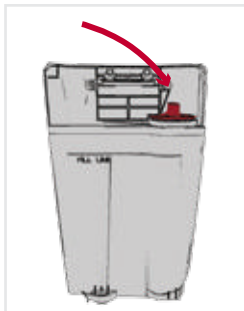

1 Versez le produit nettoyant dans le réservoir. Remplissez le réservoir d'eau chaude (max. 37,78 °C [100 °F]) jusqu'à la ligne de remplissage.

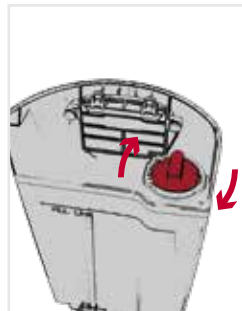

2 Vissez le bouchon du réservoir.

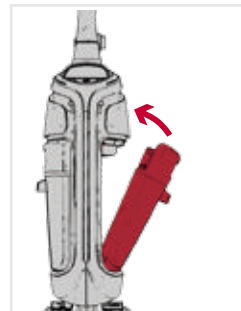

3 Installez d'abord la base du réservoir d'eau propre, puis poussez le réservoir jusqu'à ce que vous entendiez un clic.

⚠ MISE EN GARDE ⚠

Après l'utilisation, de l'eau s'égoutte près des brosses et sous l'appareil et peut créer une flaque. Pour éviter d'endommager les parquets en bois et les planchers lamellés et pour éviter les risques de chute, observez les consignes suivantes après l'utilisation : a) ne laissez pas l'appareil sur les surfaces en bois ou lamellées, mais déplacez-le plutôt sur une surface dure; b) placez l'appareil sur un matériau absorbant (comme une serviette) pour éponger tout excédent d'eau.

Utilisation de votre nettoyeur FloorMate^{MC} Edge

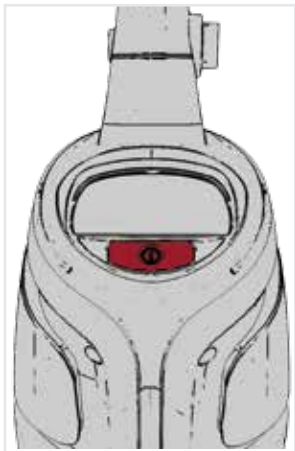

1 Appuyez sur l'interrupteur de marche/arrêt pour allumer l'appareil. Faites de même pour l'éteindre.

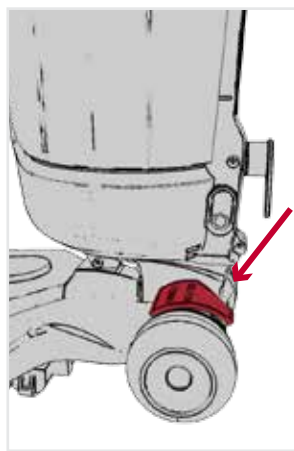

2 Pesez sur la pédale de dégagement pour incliner l'appareil.

REMARQUE : Videz le réservoir d'eau sale lorsque le son du moteur devient plus aigu et que vous ressentez une perte de succion (consultez la section sur l'arrêt automatique de l'appareil).

REMARQUE : Il est recommandé d'alterner entre des passages humides et secs.

MISE EN GARDE

Ne déplacez pas l'appareil sur des prises de courant au sol. Après l'utilisation, de l'eau s'égoutte près des brosses et sous l'appareil et peut créer une flaque. Pour éviter d'endommager les parquets en bois et les planchers lamellés et pour éviter les risques de chute, observez les consignes suivantes après l'utilisation : a) ne laissez pas l'appareil sur les surfaces en bois ou lamellées, mais déplacez-le plutôt sur une surface dure; b) placez l'appareil sur un matériau absorbant (tel qu'une serviette) pour éponger tout excédent d'eau.

AVERTISSEMENT

Débranchez l'appareil avant de le nettoyer ou de faire l'entretien afin de réduire le risque de blessures.

Utilisation de votre nettoyeur FloorMate^{MC} Edge

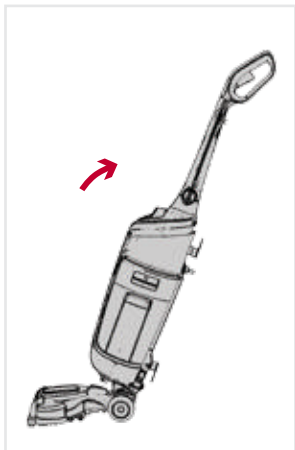

1 Pour utiliser votre appareil, il vous suffit de l'incliner et de le pousser.



2 Le sélecteur de modes vous permet de choisir entre le mode DRY (sécher) ou WASH (laver).

Pour laver à l'aide des brosses SpinScrub^{MD}, glissez la pédale à la position WASH.

Le mode DRY arrête la rotation des brosses SpinScrub^{MD} afin d'accroître la quantité d'eau recueillie. Glissez la pédale vers l'avant pour choisir le mode DRY.

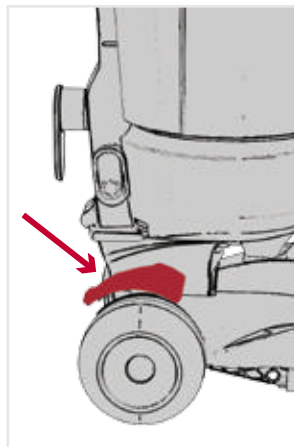

Utilisation de votre nettoyeur FloorMate^{MC} Edge

REMARQUE : Enroulez le cordon autour des crochets destinés à cet effet avant de ranger l'appareil. Fixez la fiche au cordon.

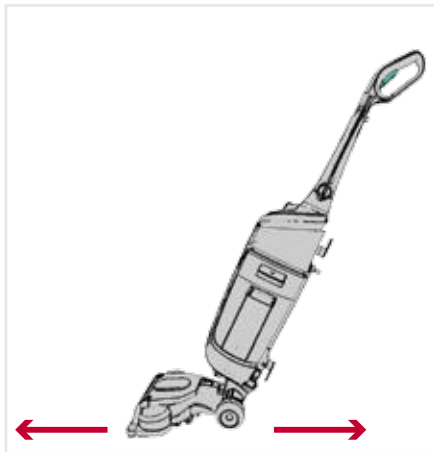

- 1** En mode WASH, déplacez lentement l'appareil vers l'avant sur une distance correspondant à la longueur de votre bras en maintenant la gâchette enfoncée pour libérer l'eau et la solution nettoyante. Relâchez la gâchette et tirez l'appareil vers vous pour recueillir le liquide restant. Passez au mode DRY pour sécher davantage le plancher.

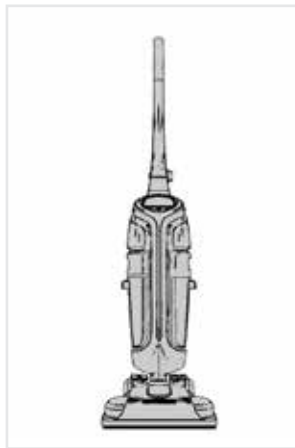

- 2** Lorsque vous avez terminé de nettoyer le plancher, replacez l'appareil en position verticale.



- 3** Pour déplacer l'appareil, utilisez la poignée de transport située à l'avant de l'appareil.

Vidange du réservoir d'eau sale de votre nettoyeur FloorMate^{MC} Edge

REMARQUE : Le réservoir d'eau sale est doté d'une fonction d'arrêt automatique afin de prévenir tout débordement. Si la fonction est activée, l'appareil ne recueillera plus l'eau sale et le son du moteur changera. Le réservoir devra être vidé.

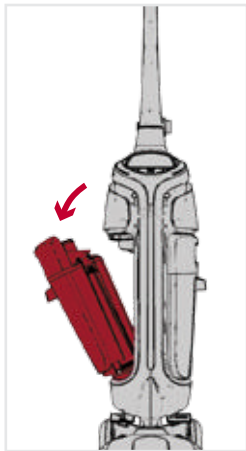

1 Pour retirer le réservoir d'eau sale, appuyez sur le bouton de dégagement et tirez sur le réservoir.

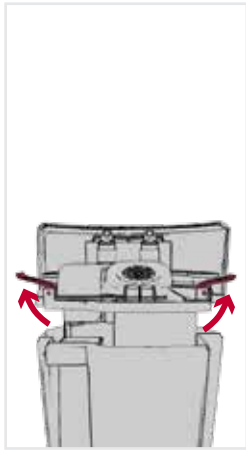

2 Déverrouillez les loquets du couvercle du réservoir, puis retirez le couvercle.



3 Versez l'eau sale dans l'évier. Réinstallez le couvercle du réservoir.

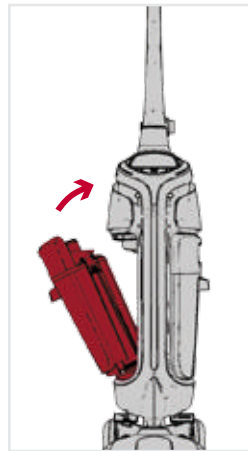

4 Installez d'abord la base du réservoir d'eau sale, puis poussez le réservoir jusqu'à ce que vous entendiez un clic.

Entretien de votre nettoyeur FloorMate^{MC} Edge

Nettoyage du filtre

⚠ AVERTISSEMENT ⚠

Débranchez l'appareil avant de le nettoyer ou de faire l'entretien afin de réduire le risque de blessures.

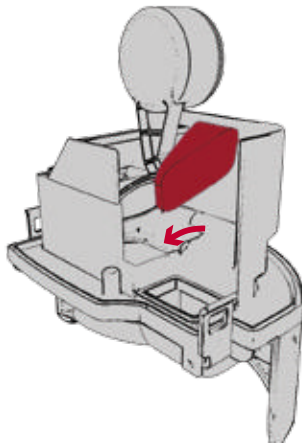

1 Retirez le couvercle du réservoir d'eau sale après chaque utilisation et enlevez délicatement le filtre.

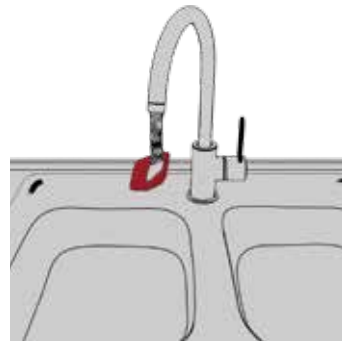

2 Rincez-le à l'eau (max. 37,78 °C [100 °F]) pour retirer les débris et laissez-le sécher pendant 24 heures, ou jusqu'à ce qu'il soit entièrement sec, avant de le replacer dans l'appareil.

Entretien de votre nettoyeur FloorMate^{MC} Edge

Nettoyage du suceur et des brosses SpinScrub^{MD}

IMPORTANT : Les réservoirs doivent être vidés et nettoyés après chaque utilisation et avant le rangement.

⚠ MISE EN GARDE ⚠

Pour réduire le risque de blessures présenté par les pièces en mouvement, débranchez l'appareil avant d'en effectuer l'entretien.

Lubrification : Le moteur est doté de roulements suffisamment lubrifiés pour leur durée de vie. L'ajout de lubrifiant pourrait causer des dommages. N'ajoutez pas de lubrifiant dans le moteur.

Toute autre tâche d'entretien doit être confiée à un représentant de service autorisé. Cessez d'utiliser l'appareil s'il ne fonctionne pas comme prévu, s'il a été échappé sur le sol ou dans l'eau, s'il est endommagé ou s'il a été laissé à l'extérieur et apportez-le au centre de réparations.

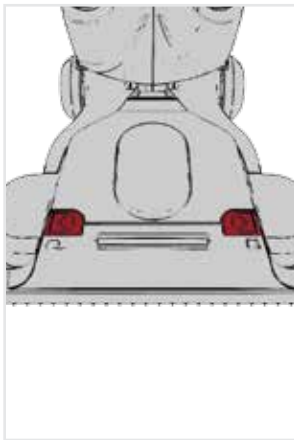

1 Le suceur peut être retiré pour faciliter son nettoyage. Glissez les deux loquets de dégageement du suceur vers l'extérieur.

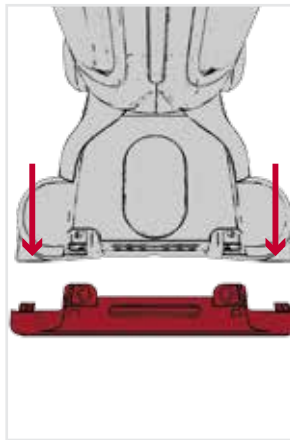

2 Retirez le suceur en l'inclinant vers le bas, puis en le tirant simplement. Rincez le suceur à l'eau courante pour le nettoyer.

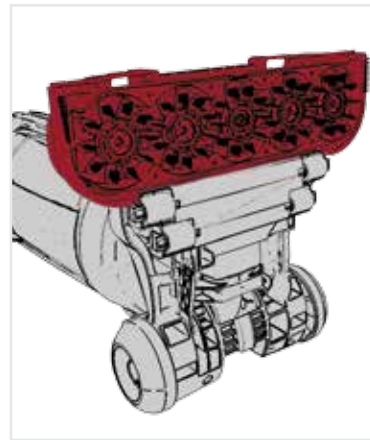

3 Retirez le bloc de brosses SpinScrub^{MD} du suceur. Vous pouvez rincer les brosses à l'eau (max. 37,78 °C [100 °F]) pour retirer les débris. Pour remplacer le bloc de brosses SpinScrub^{MD}, appuyez fermement sur ce dernier pour le fixer en place. Puis, remplacez le suceur et glissez les deux loquets vers l'intérieur.

Guide sur les solutions nettoyantes Hoover

	Hoover ^{MD} Multi-Floor Plus*	Hoover ^{MD} Tile & Grout Plus
Formats offerts	946 ml/1,89 l	946 ml/1,89 l
Nettoyeur pour plancher en dur FloorMate ^{MC} Edge	✓	✓

*Bouteille de 473 ml comprise pour une utilisation avec le modèle FH40190.

Pour optimiser la performance de votre appareil, utilisez les solutions nettoyantes, les lingettes et les nettoyants à taches de marque Hoover offerts sur le site Web Hoover.com et chez les revendeurs partout au pays.

⚠ AVERTISSEMENT ⚠

Pour réduire les risques d'incendie et de décharge électrique causés par des composants internes endommagés, utilisez uniquement les produits nettoyants pour plancher en dur Hoover^{MD} conçus pour cet appareil, comme il est indiqué ci-dessous.

Dépannage

Pour obtenir de l'aide supplémentaire :

Si votre produit nécessite un service d'entretien au cours de la période de garantie, veuillez communiquer avec le service à la clientèle au 1 800 944-9200, entre 8 h et 19 h (HNE) du lundi au vendredi. Identifiez toujours votre appareil à l'aide du numéro de modèle complet lorsque vous demandez des renseignements ou commandez des pièces. (Le numéro de modèle du nettoyeur de plancher en dur est inscrit sur la plaque signalétique.)

VEUILLEZ NE PAS RETOURNER CE PRODUIT AU MAGASIN.

DES QUESTIONS OU DES PRÉOCCUPATIONS?

Communiquez avec nous :

(800) 944-9200

Pour obtenir le guide complet de dépannage, rendez-vous au :

Twitter : @HooverUSA

Facebook : facebook.com/hoover

Ne retournez pas le produit en magasin. Le numéro de modèle du produit est indiqué à l'arrière de l'appareil.

Dépannage

Toute autre tâche d'entretien doit être confiée à un représentant de service autorisé.

UTILISEZ D'ABORD LE GUIDE DE DÉPANNAGE POUR RÉSOUDRE LES PROBLÈMES.

Si l'appareil ne fonctionne pas comme prévu, s'il est tombé sur le sol ou dans l'eau, s'il est endommagé ou a été laissé à l'extérieur, communiquez avec le service à la clientèle au 1 800 944-9200 pour obtenir de plus amples renseignements avant de poursuivre l'utilisation.

AVERTISSEMENT

Débranchez l'appareil avant de le nettoyer ou de faire l'entretien afin de réduire le risque de blessures.

PROBLÈME	CAUSE POSSIBLE	SOLUTION
L'appareil ne fonctionne pas.	<ol style="list-style-type: none">1. Le cordon d'alimentation n'est pas correctement branché sur la prise.2. Fusible grillé ou disjoncteur déclenché.3. L'appareil doit être réparé.	<ol style="list-style-type: none">1. Insérez fermement la fiche dans la prise de courant.2. Vérifiez les fusibles ou les disjoncteurs du domicile. Remplacez le fusible ou enclenchez le disjoncteur du domicile.3. Apportez la au centre de service. Pour connaître l'adresse du centre de service le plus près, visitez le site Web www.hoover.com ou composez le 1 800 944-9200.
L'appareil ne ramasse pas la saleté ou présente une faible suction.	<ol style="list-style-type: none">1. Le réservoir d'eau sale n'est pas installé correctement.2. Le réservoir d'eau sale est plein.3. Le réservoir d'eau sale est obstrué.4. La conduite d'air est obstruée.	<ol style="list-style-type: none">1. Consultez la section sur l'installation du réservoir d'eau sale à la page 10.2. Videz le réservoir d'eau sale.3. Nettoyez le réservoir d'eau sale.4. Débouchez la conduite d'air.
De l'eau s'écoule de l'appareil.	<ol style="list-style-type: none">1. Le réservoir d'eau sale est plein.2. Le réservoir d'eau sale n'est pas installé correctement.3. Le réservoir d'eau propre n'est pas installé correctement.	<ol style="list-style-type: none">1. Videz le réservoir d'eau sale.2. Consultez la section sur l'installation du réservoir d'eau sale à la page 10.3. Consultez la section sur l'installation du réservoir d'eau propre.
L'appareil ne distribue pas d'eau.	<ol style="list-style-type: none">1. Le réservoir d'eau propre est vide.2. Le réservoir d'eau propre n'est pas installé correctement.3. L'appareil doit être réparé.	<ol style="list-style-type: none">1. Remplissez le réservoir d'eau propre.2. Consultez la section sur l'installation du réservoir d'eau propre.3. Apportez la au centre de service. Pour connaître l'adresse du centre de service le plus près, visitez le site Web www.hoover.com ou composez le 1 800 944-9200.
Le son du moteur devient plus aigu.	<ol style="list-style-type: none">1. Le réservoir d'eau sale est plein.2. Le réservoir d'eau sale est obstrué.3. La conduite d'air est obstruée.4. La fonction d'arrêt automatique du réservoir d'eau sale a été activée.	<ol style="list-style-type: none">1. Videz le réservoir d'eau sale.2. Nettoyez le réservoir d'eau sale.3. Débouchez la conduite d'air.4. Consultez la section sur la vidange et le nettoyage du réservoir d'eau sale.
Les brosses SpinScrub^{MD} ne tournent pas.	<ol style="list-style-type: none">1. L'appareil est en mode DRY.2. Des débris empêchent les brosses SpinScrub^{MD} de tourner.	<ol style="list-style-type: none">1. Glissez la pédale en mode WASH.2. Retirez les brosses SpinScrub^{MD} et nettoyez-les (voir la page 12 du présent guide). Vérifiez que les brosses tournent librement en les tournant à la main.

ENTRETIEN & GARANTIE

RENSEIGNEMENTS RELATIFS À L'ENTRETIEN

TOUTE TÂCHE D'ENTRETIEN DOIT ÊTRE CONFÉE À UN REPRÉSENTANT DE SERVICE AUTORISÉ. Appelez au 1 800 944-9200 (É.-U. et Canada).

Si vous avez besoin d'aide supplémentaire, visitez un centre de service autorisé. Trouvez le centre le plus près de chez vous en visitant notre site Web à www.hoover.com. Les frais de transport à destination et en provenance de l'emplacement de réparation sont payés par le propriétaire. Indiquez toujours le numéro de modèle et le code de fabrication de votre produit lorsque vous demandez des renseignements ou que vous commandez des pièces de rechange. (Le numéro de modèle et le code de fabrication sont inscrits à l'arrière du produit.)

GARANTIE LIMITÉE DE DEUX ANS (USAGE DOMESTIQUE)

COUVERTURE DE LA GARANTIE

Lorsqu'ils sont utilisés et entretenus dans des conditions normales d'utilisation et d'entretien domestiques, comme il est stipulé dans le guide de l'utilisateur, votre produit HOOVER^{MD} est garanti contre les défauts de fabrication et de main-d'œuvre pendant une période de deux ans à partir de la date d'achat (ci-après la « Période de garantie »). Pendant la Période de garantie, Hoover^{MD} fournira la main-d'œuvre et les pièces gratuitement afin de corriger une telle défectuosité pour les produits achetés aux États-Unis, dans les boutiques d'échanges militaires américaines et au Canada.

RÉCLAMATION AU TITRE DE LA GARANTIE

Si le produit est garanti, apportez ou envoyez le produit à un centre de vente et de service Hoover^{MD} ou chez un fournisseur autorisé de service sous garantie Hoover^{MD} avec une preuve d'achat. Pour obtenir la liste des points de service autorisés aux É.-U., composez le numéro du service automatisé au 1-800-944-9200 OU visitez Hoover^{MD} en ligne au www.hoover.com. Pour obtenir du soutien ou d'autres renseignements au sujet de la garantie ou pour connaître les centres de service offrant les réparations au titre de la garantie, communiquez avec le service à la clientèle Hoover^{MD} au 1 800 944-9200, entre 8 h et 19 h (HNE) du lundi au vendredi. Au Canada, communiquez avec Hoover^{MD} Canada, édifice Carson, 100, rue Carson, Etobicoke (Ontario), M8W 3R9. Téléphone : 1 800 944-9200, entre 8 h et 19 h (HNE) du lundi au vendredi.

ÉLÉMENTS NON COUVERTS PAR LA GARANTIE

La présente garantie ne couvre pas : l'utilisation du produit à des fins commerciales (comme par les femmes de chambre, les concierges et les services de location d'équipement), un entretien inadéquat du produit, les bris causés par la mauvaise utilisation, les cas fortuits, les catastrophes naturelles, le vandalisme et autres actes hors du contrôle de Hoover^{MD}, les agissements ou omissions du propriétaire, l'utilisation à l'extérieur du pays d'achat et de ventes d'origine du produit par le premier acheteur. La présente garantie ne couvre pas le ramassage, la livraison, le transport, ni les réparations à domicile. Toutefois, si vous envoyez votre produit par courrier à un centre de vente et de service Hoover^{MD} pour une réparation sous garantie, les frais de livraison de retour seront payés.

Cette garantie ne s'applique pas aux produits achetés en dehors des États-Unis, y compris ses territoires et possessions, en dehors d'une boutique d'échanges militaires américaine et à l'extérieur du Canada. Cette garantie ne couvre pas les produits achetés à une partie n'étant pas un détaillant, un concessionnaire ou un distributeur autorisé des produits Hoover^{MD}.

AUTRES CONDITIONS IMPORTANTES

La présente garantie n'est pas transférable et ne peut pas être cédée. La présente garantie sera régie et interprétée selon les lois de l'État de l'Ohio. La période de garantie ne sera pas prolongée après tout remplacement ou toute réparation au titre de la présente garantie.

CETTE GARANTIE EST VOTRE UNIQUE RECOURS ET VOIE DE DROIT FOURNIS PAR HOOVER^{MD}. TOUTES AUTRES GARANTIES, EXPRESSES OU TACITES, INCLUANT LES GARANTIES DE QUALITÉ MARCHANDE OU D'ADAPTATION À UN USAGE PARTICULIER, SONT DÉCLINÉES. EN AUCUN TEMPS, HOOVER^{MD} NE POURRA ÊTRE TENUE RESPONSABLE DE TOUS LES DOMMAGES-INTÉRÊTS SPÉCIAUX, INDIRECTS, ACCIDENTELS OU ACCESSOIRES D'AUCUNE SORTE OU D'AUCUNE NATURE ENVERS LE PROPRIÉTAIRE OU DE TOUTES PARTIES RÉCLAMANT AU NOM DU PROPRIÉTAIRE, QUE CE SOIT PAR CONTRAT, NÉGLIGENCE, TORT OU RESPONSABILITÉ STRICTE DES PRODUITS OU SURVENUS PAR QUELQUE CAUSE QUE CE SOIT. Certains États ne permettent pas l'exclusion des dommages consécutifs. Par conséquent, l'exclusion précédente pourrait ne pas être applicable dans votre cas. La présente garantie vous donne des droits précis. Vous pouvez également avoir d'autres droits, lesquels varient d'un État à l'autre.

Su guía:

Instrucciones de seguridad	1
Cómo ensamblar su aspiradora para limpieza en bordes FloorMate™	3
Cómo comenzar con su aspiradora para limpieza en bordes FloorMate®	5
Uso de su aspiradora para limpieza en bordes FloorMate™	6
Mantenimiento correcto de su aspiradora para limpieza en bordes FloorMate®	11
RESOLUCIÓN DE PROBLEMAS	14
Garantía	15

ESPAÑOL

INSTRUCCIONES DE SEGURIDAD IMPORTANTES

CONSERVE ESTAS INSTRUCCIONES

Cuando se utilizan aparatos eléctricos, siempre deben seguirse precauciones básicas, incluida la siguiente:

LEA TODAS LAS INSTRUCCIONES ANTES DE UTILIZAR ESTE APARATO.

ESTE PRODUCTO SOLO TIENE COMO FIN SU USO DOMÉSTICO.

SI SE LE DA UN USO COMERCIAL, SE ANULARÁ LA GARANTÍA.

ADVERTENCIA: PARA DISMINUIR EL RIESGO DE INCENDIO, DESCARGA ELÉCTRICA, DAÑOS O LESIONES, RESPETE LAS SIGUIENTES MEDIDAS:

- Arme la aspiradora por completo antes de ponerla en funcionamiento.
- Opere la aspiradora únicamente con el voltaje especificado en la placa de datos ubicada en su parte inferior trasera.
- No descuide el aparato cuando esté enchufado. Desenchúfelo del tomacorriente cuando no esté en uso y antes de su limpieza o servicio de mantenimiento.
- Utilice la unidad en interiores solamente.
- Utilice únicamente los productos de limpieza HOOVER® designados para su uso con esta máquina.
- Evite que se la utilice como un juguete. La unidad no tiene como fin el uso por parte de niños de 12 años o menos. Cuando se la utilice cerca de niños, será necesario hacerlo bajo una estricta supervisión. Para evitar lesiones o daños, mantenga a los niños alejados del producto y no

permita que introduzcan sus dedos ni objetos en ninguna de las aberturas del producto.

- Utilícela únicamente según el uso descrito en este manual. Utilice solamente los accesorios y productos recomendados por el fabricante.
- No la utilice si el cable o el enchufe se encuentran dañados. Si el aparato no funciona como debe, si se ha caído, dañado o dejado a la intemperie, o si se ha sumergido en agua, llévelo a un Centro técnico antes de continuar usándolo.
- No tire del aparato ni lo transporte tomándolo por el cable, no use el cable como una manija, no cierre una puerta sobre el cable ni lo enrosque alrededor de bordes o esquinas filosas. No apoye el producto sobre el cable. No pase el aparato por encima del cable. Mantenga el cable lejos de las superficies calientes.
- No lo desenchufe tirando del cable. Para desenchufarlo, agarre el enchufe, no el cable.
- No manipule el enchufe ni el aparato con las manos mojadas.
- No coloque ningún objeto en las aberturas. No utilice la unidad si alguna de sus aberturas se encuentra bloqueada. Manténgala libre de polvo, pelusas, cabello y cualquier otro elemento que pueda disminuir el flujo de aire.
- Evite que el cabello, la ropa suelta, los dedos y cualquier otra parte de su cuerpo entren en contacto con las aberturas y las piezas móviles de la unidad.
- Apague todos los controles antes de desenchufar el aparato.
- Extreme las precauciones cuando utilice la aspiradora para limpiar escaleras. Para evitar lesiones o daños físicos, y a fin de evitar que la

aspiradora se caiga, siempre colóquela al pie de las escaleras o sobre el suelo. No coloque la aspiradora sobre las escaleras ni sobre un mueble, ya que pueden generarse lesiones o daños.

- No utilice la unidad para aspirar líquidos combustibles o inflamables, tales como gasolina o restos de madera lijada, ni la utilice en áreas en las que dichas sustancias puedan estar presentes.
- Conecte la unidad únicamente a un tomacorriente correctamente conectado a tierra. Consulte la sección Instrucciones de puesta a tierra.
- No aspire nada que se encuentre en combustión o emita humo, como cigarrillos, fósforos o cenizas calientes.
- No utilice la unidad si no tiene colocados los filtros o los tanques.
- No pase la aspiradora por encima de tomacorrientes colocados en el suelo.
- La unidad no tiene como fin su uso en alfombrados.

ADVERTENCIA: Este producto contiene químicos reconocidos por el estado de California como causantes de cáncer, defectos de nacimiento u otros daños reproductivos. **LÁVESE LAS MANOS LUEGO DE MANIPULARLO.**

INSTRUCCIONES DE PUESTA A TIERRA:

Este aparato debe ser conectado a tierra. Su puesta a tierra proporciona una vía de menor resistencia para la corriente eléctrica a fin de reducir el riesgo de descarga eléctrica en caso de que la unidad funcionara mal o se rompiera. El aparato viene equipado con un cable que presenta un conductor de puesta a tierra del equipo (C) y un enchufe de puesta a tierra (A). El enchufe debe insertarse en un tomacorriente apropiado (B) que esté correctamente instalado y puesto a tierra, de conformidad con todos los códigos y ordenanzas locales.

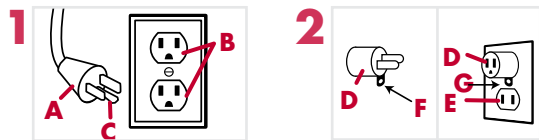

ADVERTENCIA: La conexión incorrecta del conductor de puesta a tierra del equipo puede generar riesgo de descarga eléctrica. Consulte con un electricista o técnico cualificado si tiene dudas sobre la puesta a tierra correcta del tomacorriente. No modifique el enchufe incluido en el aparato: si no encaja en el tomacorriente, solicite la instalación de un tomacorriente correspondiente a un electricista cualificado. Este aparato tiene como fin su uso en un circuito de 120 voltios nominales y cuenta con un enchufe de puesta a tierra que se parece al enchufe (A) de la Fig. 1. Para conectar este enchufe a un receptáculo de 2 polos (E), en caso de que no haya un tomacorriente correctamente puesto a tierra (Fig. 2), puede utilizarse un adaptador temporal (D). Dicho adaptador debe utilizarse solo hasta que un electricista cualificado instale el correspondiente tomacorriente puesto a tierra (B) (Fig. 1). La oreja rígida de color verde, terminal, o similar (F) que se extiende del adaptador debe conectarse a un conector a tierra fijo (G), tal como la cubierta de una caja de conexiones debidamente puesta a tierra (Fig. 2). Toda vez que utilice el adaptador, deberá ser sostenido en su lugar con un tornillo de metal. NOTA: En Canadá, el Código Eléctrico Canadiense no permite el uso de un adaptador temporal.

PRECAUCIÓN: PARA DISMINUIR EL RIESGO DE DAÑOS:

- Evite aspirar objetos duros y filosos con este producto, ya que pueden dañarlo.
- Almacénelo apropiadamente en interiores, en un lugar seco. No exponga la máquina a temperaturas muy frías.
- No utilice objetos filosos para limpiar la manguera, ya que pueden dañar la unidad.
- Para disminuir el tiempo de secado, asegúrese de que el área esté bien ventilada cuando utilice detergentes y otros limpiadores con esta máquina.
- No almacene el extractor con solución en los tanques.
- Cuando los cepillos estén funcionando, evite dejar la aspiradora apoyada en un lugar por mucho tiempo. Esto puede dañar el suelo.
- Luego de su uso, goteará agua de los cepillos y por debajo del producto, lo que puede formar un charco. Para evitar dañar la madera y el suelo laminado, y para evitar un potencial riesgo de resbalamiento, luego de usar la unidad: (a) no la deje sobre las superficies de madera y laminado, y llévela a una superficie dura; y (b) coloque la unidad sobre material absorbente (como una toalla) para absorber las gotas.

Cómo ensamblar su aspiradora para limpieza en bordes FloorMate® Edge

⚠ ADVERTENCIA ⚠

Para disminuir el riesgo de lesiones físicas, desenchufe la unidad antes de limpiarla o realizarle un servicio de mantenimiento.

Extraiga todo objeto grande y residuos de su piso. Se recomienda aspirar el piso antes de usar su aspiradora para limpieza en bordes FloorMate®.

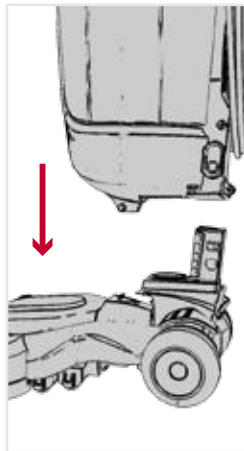

1 Coloque el cuerpo en la base. Escuchará un sonido de clic.

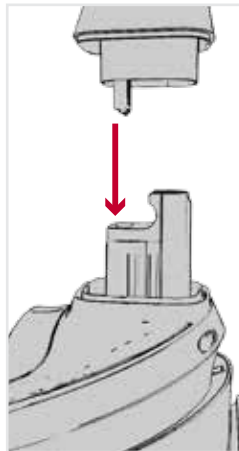

2 Bloquee la manija en su lugar.

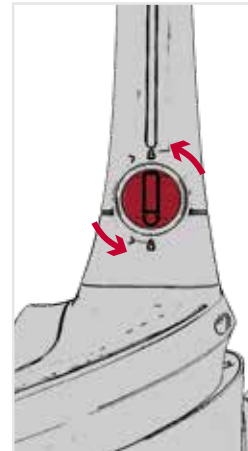

3 Gire el dial de liberación de la manija en sentido antihorario en posición de "bloqueo".

Antes de comenzar a limpiar:

⚠ ADVERTENCIA ⚠

Utilice únicamente los productos de limpieza HOOVER® designados para su uso con esta máquina. (Consulte la sección de "Productos de limpieza" en este manual para ver los detalles). Están especialmente formulados para su uso con la aspiradora.

Las soluciones de limpieza de otra marca que no sea Hoover® pueden dañar la máquina y anular la garantía.

⚠ PRECAUCIÓN ⚠

Para evitar daños en los pisos de madera, siga las recomendaciones de limpieza de fábrica. Si va a utilizar la aspiradora en pisos de madera sellada, revise la superficie del piso para verificar que el acabado no esté desgastado, que no haya madera sin recubrimiento o que haya uniones separadas. Si encuentra alguna de las condiciones mencionadas, no utilice la solución de limpieza Hoover® Multi-Floor para limpiar pisos de madera sellada.

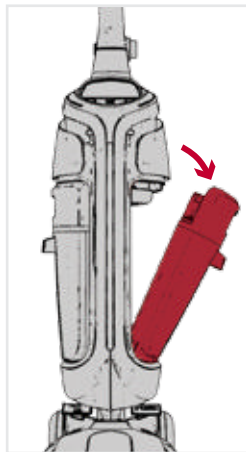

- 1** Para extraer el tanque de agua limpia, oprima el botón de liberación y tire del tanque para extraerlo.

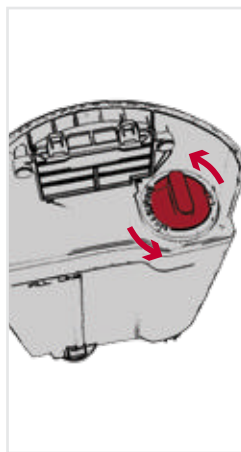

- 2** Gire la tapa del tanque en sentido antihorario y levántela para extraerla.



- 3** Utilice la tapa del tanque de agua como copa de medida. Vierta la cantidad de solución requerida (aproximadamente 1 oz [29,57 ml] por cuarto de agua).

Cómo comenzar con su aspiradora para limpieza en bordes FloorMate® Edge

Extraiga y vuelva a colocar el tanque de solución con agua limpia:

⚠ ADVERTENCIA ⚠

Para disminuir el riesgo de lesiones físicas, desenchufe la unidad antes de limpiarla o realizarle un servicio de mantenimiento. No utilice la aspiradora si esta no tiene colocado el tanque.

⚠ ADVERTENCIA ⚠

Para reducir el riesgo de incendio y de descarga eléctrica, debido a componentes internos dañados, utilice en esta unidad únicamente la solución de limpieza para pisos duros de Hoover®.

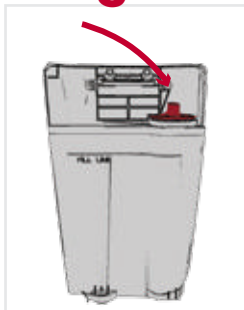

- 1** Vierta la solución de limpieza en el tanque. Llene el tanque hasta la línea de llenado con agua tibia (máx. de 100 °F [37,77 °C]).

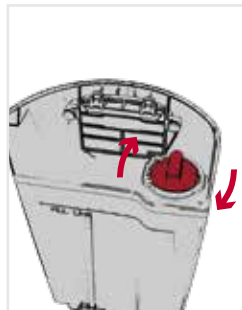

- 2** Gire la tapa del tanque para afirmarla.

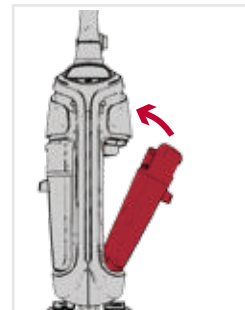

- 3** Primero, coloque la base del tanque de agua limpia en la máquina y luego introduzca a presión la tapa en su lugar hasta que haga un sonido de clic.

⚠ PRECAUCIÓN ⚠

Luego de su uso, goteará agua de los cepillos y por debajo del producto, lo que puede formar un charco. Para evitar dañar la madera y el suelo laminado, y para evitar un potencial riesgo de resbalamiento, luego de usar la unidad: (a) no la deje sobre las superficies de madera y laminado, y llévela a una superficie dura; y (b) coloque la unidad sobre material absorbente (como una toalla) para absorber las gotas.

Uso de la aspiradora para limpieza en bordes FloorMate® Edge:

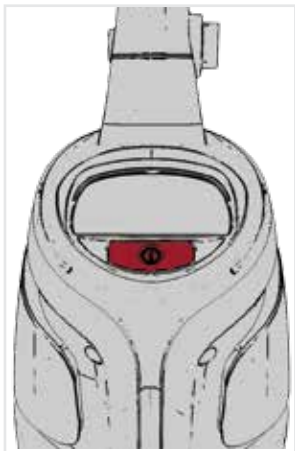

- 1** Pulse el interruptor de ENCENDIDO/APAGADO para encender la máquina. Vuelva a pulsarlo para apagarla.

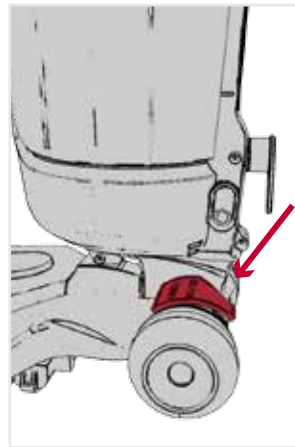

- 2** Párese sobre el pedal de liberación de la manija para reclinar la máquina.

NOTA: Vacíe el tanque de agua sucia cuando el sonido del motor se vuelva más agudo y haya una pérdida de succión (ver sección de "Apagado automático").

NOTA: Es mejor alternar entre pasadas en seco y mojado.

PRECAUCIÓN

No pase la aspiradora por encima de tomacorrientes colocados en el suelo. Luego de su uso, goteará agua de los cepillos y por debajo del producto, lo que puede formar un charco. Para evitar dañar la madera y el suelo laminado, y para evitar un potencial riesgo de resbalamiento, luego de usar la unidad: (a) no la deje sobre las superficies de madera y laminado, y llévela a una superficie dura; y (b) coloque la unidad sobre material absorbente (como una toalla) para absorber las gotas.

ADVERTENCIA

Para disminuir el riesgo de lesiones físicas, desenchufe la unidad antes de limpiarla o realizarle un servicio de mantenimiento.

Uso de la aspiradora para limpieza en bordes FloorMate® Edge:



1 Para transportar su máquina de una habitación a la otra, reclínala hacia atrás y empuje hacia adelante.



2 El selector de modo le permite elegir entre el modo DRY (SECAR) o WASH (LAVAR). Para limpiar en mojado con los cepillos SpinScrub® colocados, deslice el pedal hacia atrás a la posición de WASH (LAVAR). El modo DRY (SECAR) detiene los cepillos SpinScrub® para aumentar la cantidad de agua recolectada. Deslice el pedal hacia adelante para comenzar con el modo DRY (SECAR).

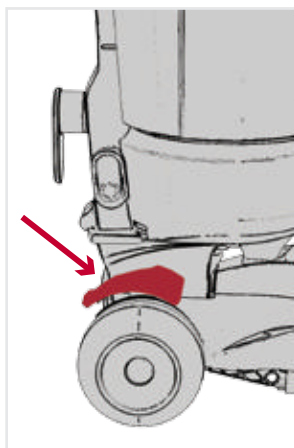

Uso de la aspiradora para limpieza en bordes FloorMate® Edge:

NOTA: Enrolle el cable en los ganchos para un almacenamiento sin inconvenientes. Sujete el extremo del enchufe al cable.

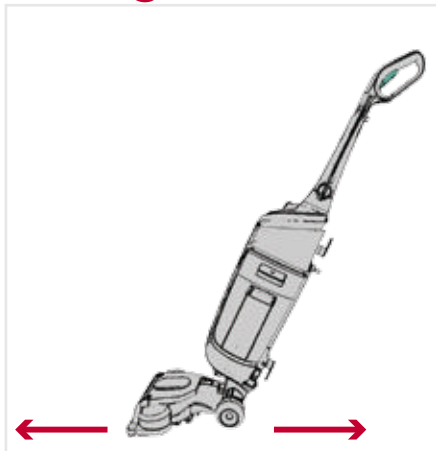

- 1** En el modo WASH (LAVAR), mueva lentamente la máquina hacia adelante hasta el largo de los brazos, comprimiendo el gatillo para liberar el agua y la solución. Libere el gatillo y tire hacia atrás para aspirar el líquido restante. Cambie al modo DRY (SECAR) para obtener un mayor secado.

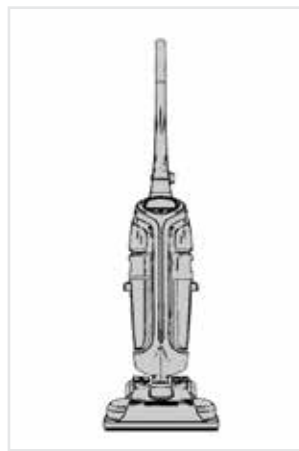

- 2** Cuando termine de limpiar, regrese la unidad a su posición vertical.



- 3** La máquina puede trasladarse usando la manija de transporte en la parte frontal de la misma.

Vaciado del tanque con agua sucia de su aspiradora para limpieza en bordes FloorMate® Edge:

NOTA: El tanque de recuperación tiene un dispositivo de cierre automático para evitar que el mismo se rebalse. Si está activado, la máquina no aspirará y cambiará el sonido del motor. El tanque de recuperación deberá ser vaciado.

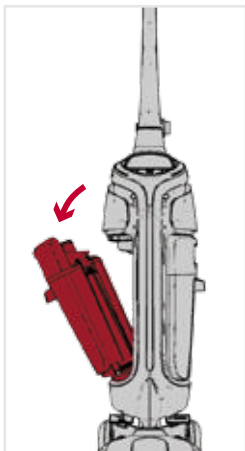

1 Para extraer el tanque de recuperación, presione el botón de liberación hacia abajo y tire del primero.

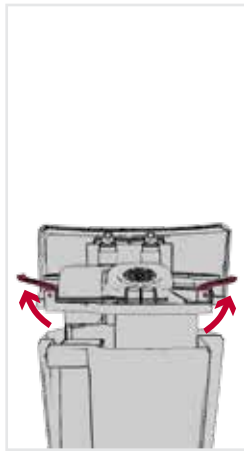

2 Desenganche los pestillos en la tapa del tanque de recuperación y extraiga la tapa para vaciar el tanque.



3 Vierta el agua sucia en el lavabo. Vuelva a sujetar la tapa al tanque.

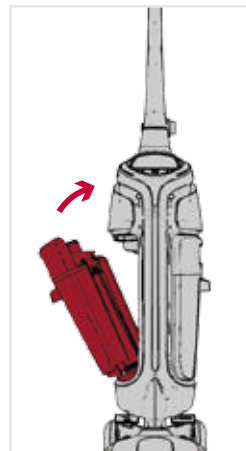

4 Primero coloque la base del tanque de recuperación en la máquina y luego coloque la tapa a presión en su lugar, hasta que haga un sonido de clic.

Mantenimiento correcto de su aspiradora para limpieza en bordes FloorMate® Edge:

Limpeza del filtro:

⚠ ADVERTENCIA ⚠

Para disminuir el riesgo de lesiones físicas, desenchufe la unidad antes de limpiarla o realizarle un servicio de mantenimiento.

IMPORTANTE: Los tanques deben vaciarse y limpiarse luego de cada uso y antes del almacenamiento de la unidad.

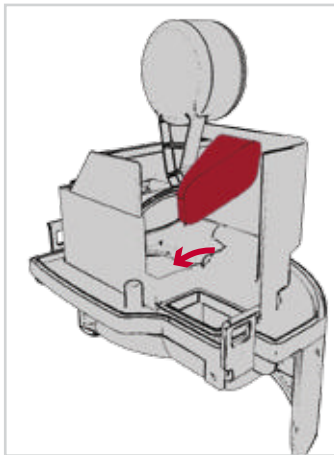

1 Tire de la tapa del tanque de recuperación para abrirla luego de cada uso, y extraiga con cuidado el filtro.

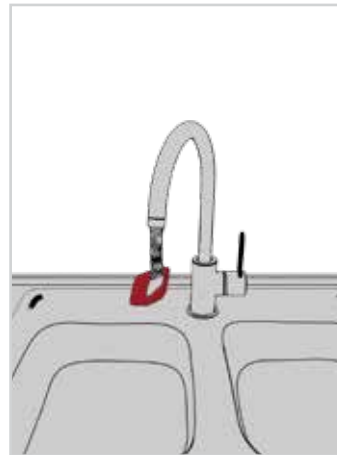

2 Enjuague bajo el chorro de agua para eliminar los residuos (máximo de 100 °F [37,77 °C]) y déjelo secar por al menos 24 horas o hasta que esté totalmente seco, antes de volver a colocarlo en la máquina.

Mantenimiento correcto de su aspiradora para limpieza en bordes FloorMate® Edge:

Limpieza de la boquilla y el cepillo SpinScrub®:

⚠ PRECAUCIÓN ⚠

Para reducir el riesgo de lesiones debido a las piezas móviles, desenchufe el aparato antes de realizarle un servicio de mantenimiento.

Lubricación: El motor viene equipado con cojinetes de suficiente lubricación para toda su vida útil. La adición de lubricante podría dañarlos. No le agregue lubricante al motor.

Todo otro servicio de mantenimiento deberá ser realizado por personal técnico autorizado. Si el aparato no funciona como debe, si se ha caído, dañado o dejado a la intemperie, o si se ha sumergido en agua, llévalo a un Centro técnico antes de continuar usándolo.

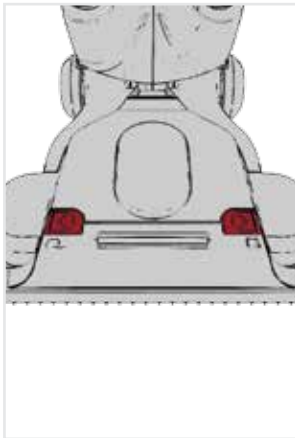

1 La boquilla es extraíble para su fácil limpieza. Deslice hacia afuera los dos pestillos de liberación de la boquilla.

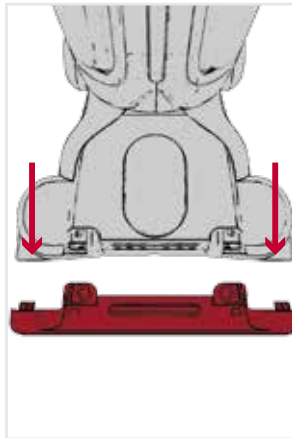

2 Extraiga la boquilla inclinándola hacia abajo y luego, tire de ella directamente hacia afuera. Enjuague la boquilla con agua corriente para limpiarla.

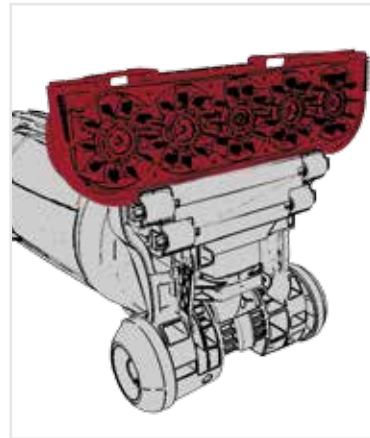

3 Extraiga hacia afuera el bloque de cepillos SpinScrub®. Los cepillos pueden enjuagarse con agua corriente para eliminar los residuos (máximo de 100 °F [37,77 °C]). Para volver a colocar el bloque de cepillos SpinScrub®, presione con firmeza y bloquéelo en su lugar. Luego, vuelva a colocar la boquilla, deslizando los dos pestillos hacia adentro, bloqueando la boquilla en su lugar.

Guía de solución de limpieza de Hoover:

	Hoover® Multi-Floor Plus*	Hoover® Tile & Grout Plus
Tamaños disponibles	32 oz (946,35 ml)/64 oz (1892,7 ml)	32 oz (946,35 ml)/64 oz (1892,7 ml)
Aspiradora para limpieza en bordes de pisos duros FloorMate®	✓	✓

Para obtener un rendimiento óptimo, utilice las soluciones de la marca Hoover. Los paños y limpiadores de manchas están disponibles en Hoover.com y en minoristas de todo el mundo.

*Se incluye una botella de 16 oz (473,18 ml) para su uso con el modelo FH40190.

¿Necesita ayuda?

Si necesita más ayuda:

Si necesita servicio técnico para su producto dentro del periodo de la garantía, contacte a Atención al Cliente al 1-800-944-9200, de lunes a viernes 8 a. m. a 7 p. m., hora del Este. Siempre identifique su limpiadora de alfombrados con el número completo de modelo cuando solicite información o realice el pedido de las piezas de repuesto. (El número de modelo de la limpiadora de alfombrados se encuentra en la placa de datos).

NO DEVUELVA ESTE PRODUCTO A LA TIENDA.

! ADVERTENCIA !

Para disminuir el riesgo de incendio y descarga eléctrica, debido a componentes internos dañados, utilice únicamente productos de limpieza Hoover® designados para su uso con este aparato, como se indica a continuación.

¿PREGUNTAS O DUDAS?

Contáctenos:

(800) 944-9200

Para consultar la Guía completa de resolución de problemas, visite el siguiente sitio:

Twitter: @HooverUSA

Facebook: facebook.com/hoover

No devuelva la unidad a la tienda. Consulte el reverso del producto para ver el número de modelo.

Resolución de problemas:

Todo otro servicio de mantenimiento deberá ser realizado por personal técnico autorizado.

COMO PRIMERA MEDIDA, UTILICE LA GUÍA DE RESOLUCIÓN DE PROBLEMAS PARA SOLUCIONAR CUALQUIER PROBLEMA QUE TENGA.

Si el aparato no funciona como debe, si se ha caído, dañado o dejado a la intemperie, o si se ha sumergido en agua, contacte a Atención al Cliente al 1-800-944-9200 para obtener más instrucciones antes de continuar usándolo.

⚠ ADVERTENCIA ⚠

Para disminuir el riesgo de lesiones físicas, desenchufe la unidad antes de limpiarla o realizarle un servicio de mantenimiento.

PROBLEMA	CAUSA POSIBLE	SOLUCIÓN POSIBLE
La aspiradora no funciona.	<ol style="list-style-type: none"> 1. El cable de alimentación no está enchufado con firmeza en el tomacorriente. 2. Fusible quemado o disyuntor activado. 3. La unidad necesita un servicio de mantenimiento. 	<ol style="list-style-type: none"> 1. Enchúfelo firmemente. 2. Revise el fusible o el disyuntor del hogar. Reemplace el fusible/reinicie el disyuntor del hogar. 3. Llévela al Centro de Servicio Técnico. Para encontrar la ubicación más cercana, visite nuestro sitio web en www.hoover.com o comuníquese al 1-800-944-9200.
La limpiadora no aspira o tiene poca succión.	<ol style="list-style-type: none"> 1. El tanque de agua sucia no está colocado correctamente. 2. El tanque de agua sucia está lleno. 3. El tanque de agua sucia está tapado. 4. El canal de aire está bloqueado. 	<ol style="list-style-type: none"> 1. Revise la sección de "Colocación del tanque de agua sucia en la base de la aspiradora" (pág. 10). 2. Vacíe el tanque de agua sucia. 3. Limpie el tanque de agua sucia. 4. Desbloquee el canal de aire.
Sale agua de la aspiradora.	<ol style="list-style-type: none"> 1. El tanque de agua sucia está lleno. 2. El tanque de agua sucia no está colocado correctamente. 3. El tanque de solución con agua limpia no está colocado correctamente. 	<ol style="list-style-type: none"> 1. Vacíe el tanque de agua sucia. 2. Revise la sección de "Colocación del tanque de agua sucia en la base de la aspiradora" (pág. 10). 3. Revise la sección de "Instalación del tanque de solución con agua limpia".
La aspiradora no descarga.	<ol style="list-style-type: none"> 1. El tanque de solución con agua limpia está vacío. 2. El tanque de solución con agua limpia no está colocado correctamente. 3. La unidad necesita un servicio de mantenimiento. 	<ol style="list-style-type: none"> 1. Llene el tanque de solución con agua limpia. 2. Revise la sección de "Instalación del tanque de solución con agua limpia". 3. Llévela al Centro de Servicio Técnico. Para encontrar la ubicación más cercana, visite nuestro sitio web en www.hoover.com o comuníquese al 1-800-944-9200.
El ruido del motor se vuelve muy agudo.	<ol style="list-style-type: none"> 1. El tanque de agua sucia está lleno. 2. El tanque de agua sucia está tapado. 3. El canal de aire está bloqueado. 4. Se ha activado el flotante en el tanque de agua sucia. 	<ol style="list-style-type: none"> 1. Vacíe el tanque de agua sucia. 2. Limpie el tanque de agua sucia. 3. Desbloquee el canal de aire. 4. Revise la sección de "Vaciado y limpieza del tanque de aguasucia".
Los cepillos SpinScrub® no giran.	<ol style="list-style-type: none"> 1. La unidad se encuentra en modo DRY (SECAR). 2. Hay residuos que evitan que los cepillos SpinScrub® giren. 	<ol style="list-style-type: none"> 1. Deslice el pedal hacia el modo WASH (LAVAR) para que giren. 2. Extraiga los cepillos SpinScrub® y límpielos (pág. 12). Revise que los cepillos puedan girar libremente, rotándolos con la mano.

MANTENIMIENTO Y GARANTÍA

INFORMACIÓN SOBRE EL MANTENIMIENTO

TODO TIPO DE MANTENIMIENTO DEBERÁ SER REALIZADO POR PERSONAL TÉCNICO AUTORIZADO. Llame al 1-800-944-9200 en los EE. UU. y Canadá.

En caso de necesitar más ayuda, diríjase a un Centro Técnico autorizado. Encuentre el más cercano a su domicilio visitando nuestro sitio web www.hoover.com. Los gastos derivados del transporte desde y hacia el lugar de reparación deberán ser abonados por el propietario del producto. Siempre identifique su producto de acuerdo al número del modelo y el código de fábrica cuando solicite información o realice el pedido de las piezas de repuesto. (El número de modelo y el código de fábrica se encuentran al dorso del producto).

GARANTÍA LIMITADA POR DOS AÑOS (USO DOMÉSTICO)

COBERTURA DE LA GARANTÍA

En casos de uso y mantenimiento domésticos en condiciones normales y conforme al Manual del propietario, su producto HOOVER® tiene garantía contra fallas de fábrica en los materiales y fallas por mano de obra por un periodo completo de dos años desde la fecha de compra (en adelante, el "Plazo de la garantía"). Durante el Plazo de la garantía, Hoover® le proporcionará la mano de obra y los repuestos, sin ningún costo, a los fines de reparar cualquier falla de productos adquiridos en los Estados Unidos, Tiendas de intercambios militares de los EE. UU., y Canadá.

CÓMO REALIZAR UN RECLAMO POR LA GARANTÍA

Si este producto estuviera cubierto por garantía, llévelo o envíelo a un Distribuidor de Ventas autorizado de Hoover® o a un Distribuidor Técnico oficial autorizado de Hoover® junto con el comprobante de compra. Para ser redirigido en forma automática a un Centro de servicios autorizado en los EE. UU., llame al: 1-800-944-9200 o visite el sitio en línea de Hoover® en www.hoover.com. Para obtener más ayuda o información sobre esta Garantía o la disponibilidad de los Centros de servicios contemplados en la garantía, llame al Centro de respuesta al consumidor de Hoover® al 1-800-944-9200, de lunes a viernes de 8 a. m. a 7 p. m., hora del Este. En Canadá, contacte a Hoover® Canada, Carson Building, 100 Carson St., Etobicoke, Ontario M8W 3R9, teléfono: 1-800-944-9200, de lunes a viernes de 8 a. m. - 7 p. m., hora del Este.

NO CUBIERTO POR LA PRESENTE GARANTÍA

La presente garantía no cubre: el uso del producto en operaciones comerciales (tales como servicios de limpieza y de alquiler de equipamiento), el mantenimiento incorrecto del producto, los daños derivados de su mal uso, casos fortuitos o hechos de la naturaleza, vandalismo u otros actos fuera del control de Hoover®. La garantía tampoco cubre los actos u omisiones del propietario, su uso fuera del país donde se compró el producto originalmente y las reventas del producto que realizare el propietario original. Esta garantía no cubre los servicios de recolección, entrega, transporte o atención a domicilio. No obstante, si envía su producto Hoover® a un Centro Técnico o de Ventas para el servicio contemplado en la garantía, el costo del envío será de ida solamente.

Esta garantía no se aplica a los productos adquiridos fuera de los Estados Unidos, incluidos sus territorios y posesiones, fuera de Tiendas de intercambios militares de los EE. UU. y fuera de Canadá. Esta garantía no cubre los productos adquiridos a un tercero no autorizado como minorista, concesionario o distribuidor de productos Hoover®.

OTROS TÉRMINOS IMPORTANTES

Esta garantía no es transferible y no podrá ser cedida. Esta garantía se registrará e interpretará de conformidad con las leyes del Estado de Ohio. El Plazo de la garantía no se prolongará por ningún reemplazo o reparación realizados conforme a la garantía.

ESTA GARANTÍA REPRESENTA LA GARANTÍA Y EL RECURSO LEGAL EXCLUSIVOS, PROPORCIONADOS POR HOOVER®. TODAS LAS DEMÁS GARANTÍAS, EXPRESAS O IMPLÍCITAS, SERÁN RECHAZADAS, INCLUIDAS LAS GARANTÍAS DE APTITUD PARA LA VENTA O ADECUACIÓN A FINES ESPECÍFICOS. EN NINGÚN SUPUESTO HOOVER® SERÁ RESPONSABLE POR DAÑOS ESPECIALES, INDIRECTOS, INCIDENTALES O EMERGENTES DE NINGUNA CLASE RECLAMADOS POR EL PROPIETARIO O CUALQUIER PARTE POR INTERMEDIO DE ESTE, YA SEA EN VIRTUD DE UN CONTRATO, POR NEGLIGENCIA, HECHO ILÍCITO CIVIL O RESPONSABILIDAD OBJETIVA, NI POR CUALQUIER OTRA CAUSA. En algunos estados, la exclusión de los daños mediatos no está permitida, de modo que la exclusión precedente puede no serle aplicable. Esta garantía le otorga derechos específicos. También puede tener otros derechos, que varían según el estado.



#RethinkCleaning

Hoover.com

Find us on:



youtube.com/hover



facebook.com/hover



twitter.com/hoverusa