

OWNER'S MANUAL

ORECK® REVITALIZE™
carpet cleaner



ORECK®

Important: Read carefully before assembly and use.

FK50100 Series #961151929 ID112145-RO



THANK YOU

for purchasing an Oreck® product

please register your product:

online at oreck.com or call 1.800.989.3535(U.S)
or 1.888.676.7325 (Canada) to register by phone

TABLE *of* CONTENTS

1	IMPORTANT SAFETY INSTRUCTIONS	4
	Solutions.....	7
2	FEATURES	8
3	OPERATION	10
	Assembly	10
	Before you Begin Cleaning.....	11
	Filling the Clean Water Tank.....	12
	Using your Machine	14
	Emptying the Dirty Water Tank	16
	Attaching Tools.....	18
	Using your Tools	20
	How to Clean Upholstery	22
4	MAINTENANCE	24
	Cleaning the Dirty Water Tank	24
	Cleaning the Nozzle.....	26
	Cleaning the SpinBrush 360™	28
	Removing the Flat Belt	29
5	TROUBLESHOOTING GUIDE	30
6	WARRANTY	32
7	SPANISH	34
8	FRENCH	56

If you need assistance: visit our website at oreck.com or email us at info@oreck.com
PLEASE DO NOT RETURN THIS PRODUCT TO THE STORE.

IMPORTANT SAFETY INSTRUCTIONS

SAVE THESE INSTRUCTIONS

When using an electrical appliance, basic precautions should always be followed, including the following:
READ ALL INSTRUCTIONS BEFORE USING THIS APPLIANCE.

WARNING: TO REDUCE THE RISK OF FIRE, ELECTRIC SHOCK OR INJURY:

This product is intended for household use only and NOT for commercial or industrial use. If used commercially warranty void.

- Fully assemble before operating.
- Operate cleaner only at voltage specified on data plate on lower back of cleaner.
- Do not leave appliance when plugged in. Unplug from outlet when not in use and before cleaning or servicing.
- Use indoors only.
- Do not immerse. Use only on carpet moistened by cleaning process.
- Use only ORECK® cleaning solutions intended for use with this machine. (See the "Cleaning Solution Guide" section of this manual)
- Do not allow to be used as a toy. Not intended for use by children age 12 and under. Close supervision is necessary when used near children. To avoid injury or damage, keep children away from product, and do not allow children to place fingers or other objects into any openings.
- Use only as described in this manual. Use only manufacturer's recommended attachments and products.
- Do not use with damaged cord or plug. If appliance is not working as it should, has been dropped, damaged, left outdoors, or dropped into water, take it to a service center prior to continuing use.

- Do not pull or carry by cord, use cord as a handle, close a door on cord, or pull cord around sharp edges or corners. Do not place product on cord. Do not run appliance over cord. Keep cord away from heated surfaces.
- Do not unplug by pulling on cord. To unplug, grasp the plug, not the cord.
- Do not handle plug or appliance with wet hands.
- Do not put any object into openings. Do not use with any opening blocked; keep free of dust, lint, hair, and anything that may reduce air flow.
- Keep hair, loose clothing, fingers, and all parts of body away from openings and moving parts.
- Turn off all controls before unplugging.
- Use extra care when cleaning on stairs. To avoid personal injury or damage, and to prevent the cleaner from falling, always place cleaner at bottom of stairs or on floor. Do not place cleaner on stairs or furniture, as it may result in injury or damage.
- Do not use to pick up flammable or combustible liquids, such as gasoline, or fine wood sandings, or use in areas where they may be present.
- Connect to a properly grounded outlet only. See Grounding Instructions.
- Unplug before connecting SpinBrush 360™ powered hand tool.
- Do not pick up anything that is burning or smoking, such as cigarettes, matches, or hot ashes.
- Do not use without filters and tanks in place.
- Do not clean over floor electrical outlets.

WARNING: This product contains chemicals known to the State of California to cause cancer, birth defects or reproductive harm.

WASH HANDS AFTER HANDLING.

CAUTION: To reduce the risk of damage:

- Avoid picking up hard, sharp objects with this product, as they may cause damage.
- Store appropriately indoors in a dry place. Do not expose machine to freezing temperatures.
- Do not use sharp objects to clean out hose as they can cause damage.
- To assist in reducing drying time, be certain the area is well ventilated when using detergents and other cleaners with this machine.
- Do not store cleaner with solution in tanks.
- With brushes and brushroll on, do not allow cleaner to sit in one location for an extended period of time, as damage to floor can result.
- Do not use this cleaner on hard floors without squeegee. Using this machine on hard floors may scratch or damage your floor.
- Water will drip from the brushes and underside of the product after use and may puddle. To avoid damage to wood and laminate flooring and to avoid potential slip hazard, after use (a) do not leave the product on wood and laminate surfaces and move to a hard surface and (b) place unit on absorbent material (such as a towel) to soak up drips.
- To help prevent matting and resoiling, avoid contact with carpets until they are dry. Keep children and pets away from carpets until they are completely dry.

PLEASE KEEP INSTRUCTIONS FOR FURTHER USE.

IMPORTANT SAFETY INSTRUCTIONS

WARNING: Improper connection of the equipment-grounding conductor can result in the risk of electric shock. Check with a qualified electrician or service person if you are in doubt as to whether the outlet is properly grounded. Do not modify the plug provided with the appliance - if it will not fit the outlet, have a proper outlet installed by a qualified electrician. This appliance is for use on a nominal 120-volt circuit and has a grounding plug that looks like the plug (A) illustrated in Fig. 1. A temporary adapter (D) may be used to connect this plug to a 2-pole receptacle (E) if a properly grounded outlet (B) is not available (Fig. 2). The temporary adapter should be used only until a properly grounded outlet (B) can be installed by a qualified electrician (Fig. 1). The green colored rigid ear, lug, or the like (F) extending from the adapter must be connected to a permanent ground (G) such as a properly grounded outlet box cover (Fig. 2). Whenever the adapter is used, it must be held in place by a metal screw. NOTE: In Canada, the use of a temporary adapter is not permitted by the Canadian Electrical Code.

GROUNDING INSTRUCTIONS: This appliance must be grounded. If it should malfunction or breakdown, grounding provides a path of least resistance for electric current to reduce the risk of electric shock. This appliance is equipped with a cord having an equipment-grounding conductor (C) and grounding plug (A). The plug must be inserted into an appropriate outlet (B) that is properly installed and grounded in accordance with all local codes and ordinances.

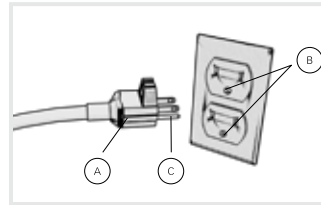

Fig. 1

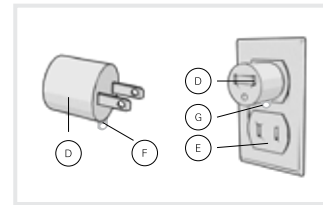

Fig. 2

CLEANING SOLUTION GUIDE

Product Name	Solution Name	Available Sizes
Oreck® Revitalize	Oreck® Elite Total Carpet Cleaning Solution	64 oz.
	Oreck® Elite Hard Floor Cleaning Solution*	64 oz.

*For use with squeegee only.

** Oreck hard surface attachment part # 440007236

For optimal performance use Oreck brand solutions found on oreck.com and Oreck stores nationwide.

! WARNING! !

TO REDUCE THE RISK OF FIRE AND ELECTRIC SHOCK DUE TO INTERNAL COMPONENT DAMAGE, USE ONLY ORECK CLEANING PRODUCTS INTENDED FOR USE WITH THE APPLIANCE AS NOTED ABOVE. WHEN CLEANING A HARD SURFACE THE ORECK HARD SURFACE ATTACHMENT MUST BE USED (OPTIONAL IF NOT INCLUDED).**

2. FEATURES

CARTON CONTENTS

- A Handle
- B Carry Handle
- C Clean Water Tank Release Button
- D Clean Water/ Solution Tank
- E Recovery Tank Release Button
- F Recovery Tank
- G On/Off Pedal
- H Nozzle
- I Squeegee (select models only)
- J Solution Trigger
- K Tool-Free Handle Lock
- L Quick Release Cord Hook
- M Lower Cord Hook
- N Handle Release Pedal
- O Soft-Tread Wheels

TECHNICAL SPECIFICATIONS | FK50100

Name	Voltage	Wattage	Cord Length	Weight	Current
Revitalize™	120V	900W	26 ft.	16 lbs.	7.5 amps

Subject to technical change without notice.

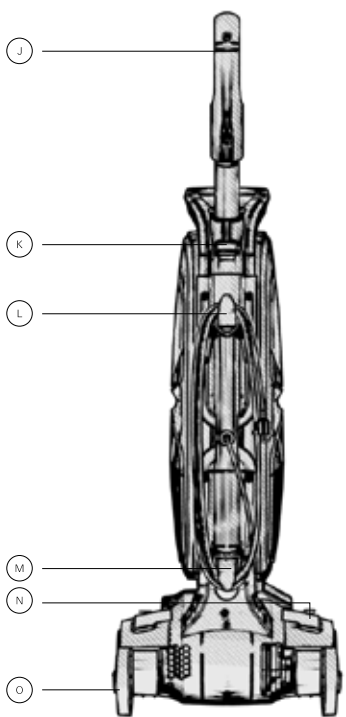
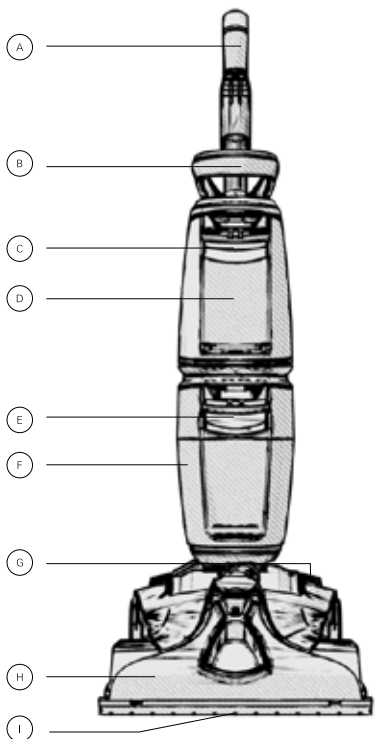

ALSO INCLUDES

16oz Oreck Elite Ultra Carpet
Cleaning Solution
(QUANTITIES VARY PER MODEL)

Above Floor Hose
(LENGTH VARYS BY MODEL)

Upholstery Tool

SpinBrush 360™ Powered
Hand Tool (SELECT MODELS ONLY)

Hard Floor Squeege
(SELECT MODELS ONLY)

Accessory Bag

3. OPERATION

ASSEMBLY



Insert the handle into the base.

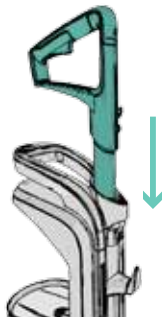

Push handle down to lock into position.

Cord Storage:

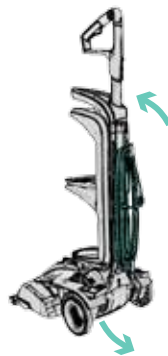

Wrap cord around the cord hooks for convenient storage. Attach the plug end to the cord.

! CAUTION! !

DO NOT USE THIS EXTRACTOR ON HARD FLOORS UNLESS YOU HAVE THE PROPER HARD FLOOR ATTACHMENT. USING THIS MACHINE ON HARD FLOORS WITHOUT PROPER ATTACHMENT MAY SCRATCH OR DAMAGE YOUR FLOOR.

BEFORE YOU BEGIN CLEANING

NOTE: To prevent staining, use plastic or aluminum foil to protect wood or metal surfaces from possible water spray.

NOTE: To avoid damage to wood floors underneath area rugs or carpet, place waterproof material (e.g. plastic) underneath them before cleaning.

1. Vacuum carpet and upholstery thoroughly with an Oreck® vacuum.
2. Use your Oreck® carpet cleaner only if upholstery fabric is marked with a "W" (for "wet" clean) or "S/W" (for "solvent/dry" or "wet" clean). Don't clean fabric marked "S" ("solvent/dry" clean only).
3. Test for colorfastness in a small, hidden area. Gently rub surface with a dampened white cloth. Wait ten minutes and check for color removal or bleed with a white paper towel.
4. Move furniture out of area to be cleaned. Place aluminum foil or wax paper under legs of furniture too heavy to move to prevent wood finishes from staining carpet.

3. OPERATION

FILLING THE CLEAN WATER TANK

NOTE: Using more than the recommended amount of cleaning solution may cause excessive foaming.

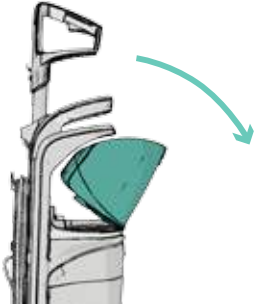

Press the Clean Water Tank latch on handle.
Angle the Clean Water Tank out to remove.



Turn water cap counter-clockwise to remove.



Fill Clean Water Tank with hot tap water.

! WARNING! !

USE ONLY ORECK® CLEANING PRODUCTS INTENDED FOR USE WITH THIS MACHINE. (SEE THE "CLEANING PRODUCTS" SECTION IN THIS MANUAL FOR DETAILS.) THEY ARE SPECIALLY FORMULATED FOR USE WITH YOUR CLEANER. NON-ORECK® CLEANING SOLUTIONS MAY HARM THE MACHINE AND VOID THE WARRANTY.

! CAUTION! !

DO NOT FILL WITH WATER ABOVE 140°F (60°C).

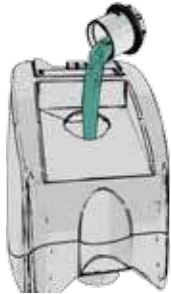

Pour 2 caps of solution in Clean Water Tank. See solution label for accurate solution measurement based on a two quart tank. Replace cap.

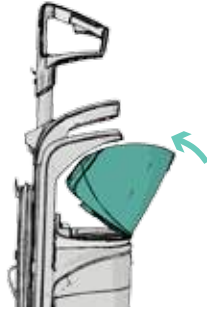

Angle the Clean Water Tank back onto the handle. It will click into place.

! CAUTION! !

DETERGENTS CONTAIN ANIONIC AND NONIONIC SURFACTANTS. AVOID CONTACT WITH EYES AND SKIN. IN CASE OF CONTACT WITH EYES, FLUSH WITH COLD WATER FOR 15 MINUTES. IN CASE OF CONTACT WITH SKIN, WASH WITH WATER. IF IRRITATION PERSISTS, CALL A PHYSICIAN.

3. OPERATION

USING YOUR MACHINE

NOTE: For best results, use straight, parallel strokes. Overlap strokes by 1 in. to help prevent streaking.

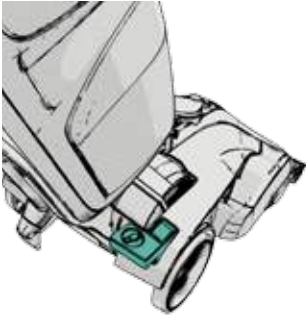

Plug in. Step on the handle release pedal to put unit in cleaning position.

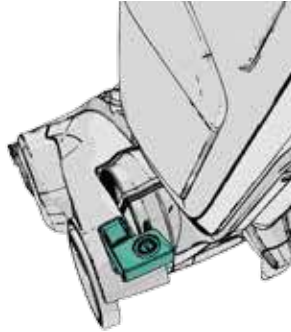

Step on the power pedal to turn ON (I=ON). Press the power pedal again to turn OFF (O=OFF).

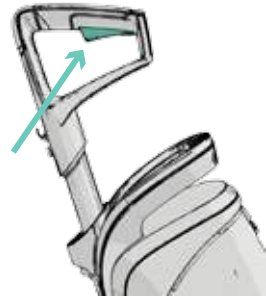

Squeeze trigger to apply cleaning solution. Slowly push forward then backwards while squeezing the trigger (wet stroke).

⚠ CAUTION! ⚠

DO NOT CLEAN OVER FLOOR ELECTRICAL OUTLETS. WATER WILL DRIP FROM THE BRUSHES AND UNDERSIDE OF THE PRODUCT AFTER USE AND MAY PUDDLE. TO AVOID DAMAGE TO WOOD AND LAMINATE FLOORING AND TO AVOID POTENTIAL SLIP HAZARD, AFTER USE (A) DO NOT LEAVE THE PRODUCT ON WOOD AND LAMINATE SURFACES AND MOVE TO A HARD SURFACE AND (B) PLACE UNIT ON AN ABSORBANT MATERIAL (SUCH AS A TOWEL) TO SOAK UP DRIPS.

NOTE: Empty Dirty Water Tank when the motor sound becomes higher pitched and there is a loss in suction (see “Automatic shut-off”).

NOTE: It is best to alternate wet and dry strokes as described below.

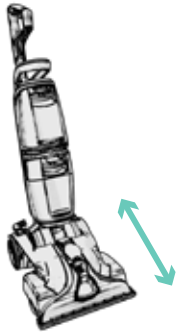

Release the trigger and slowly push forward over the sprayed area. Then slowly pull back toward you without squeezing trigger (dry stroke). Continue using dry strokes until little water is visible.



To rinse carpets, empty the Clean Water Tank and fill with water only before going over carpets again.

For best cleaning results, end with more dry strokes. (Continue using dry strokes until little water is visible passing through the nozzle.)

For best results, Oreck® recommends rinsing carpet with water only. This removes residual carpet cleaning solution. Fill Clean Water tank with water only. For heavily soiled areas, repeat. Avoid saturating carpet.

3. OPERATION

EMPTYING THE DIRTY WATER TANK

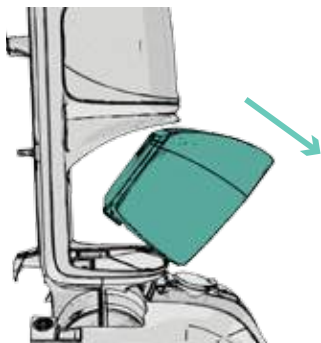

Grasp Dirty Water Tank handle and squeeze latch to release. Lift tank out at an angle like this.

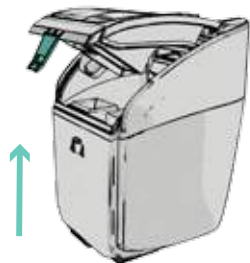

Empty the Dirty Water Tank by pulling up on the latch at the back of the tank to open.



Hold lid open while emptying tank.

! WARNING! ! TO REDUCE THE RISK OF PERSONAL INJURY—UNPLUG BEFORE CLEANING OR SERVICING.

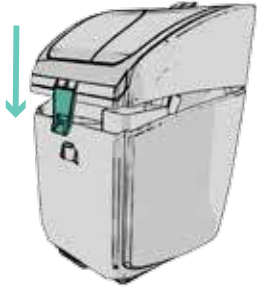

Secure lid by pushing the latch down.
It will snap when secured.

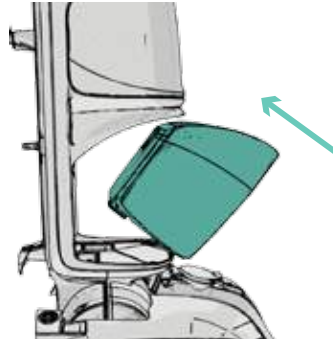

Insert Dirty Water Tank at an angle
until it clicks into place.

Automatic Shutoff

Your carpet cleaner is equipped with a shut-off float. When the Dirty Water Tank becomes full, the float will rise, shutting off the air flow through the nozzle. A higher pitched sound will come from the motor. When activated, empty the dirty water tank. If the dirty water tank does not appear full, turn off and wait for the float to reset. If the float repeatedly shuts off the suction, empty the dirty water tank.

For best results, use only Oreck® brand cleaning solution. Other solutions may generate excessive foam which will cause the float to shut off the suction.

3. OPERATION

ATTACHING TOOLS

NOTE: Tools are located and stored in Mesh Storage Bag.

NOTE: Upholstery and SpinBrush 360™ Powered Hand Tool attach to the hose in the same manner.



Place unit in upright position.

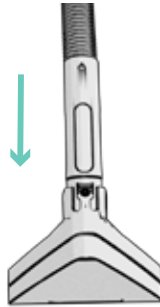

Slide the hose on the tool's connector until it locks. Push forward with your thumb on the latch to remove.

⚠ WARNING! ⚠

USE EXTRA CARE WHEN CLEANING ON STAIRS. TO AVOID PERSONAL INJURY OR DAMAGE, AND TO PREVENT THE CLEANER FROM FALLING, ALWAYS PLACE CLEANER AT BOTTOM OF STAIRS OR ON FLOOR. DO NOT PLACE CLEANER ON STAIRS OR FURNITURE, AS IT MAY RESULT IN INJURY OR DAMAGE. WHEN USING TOOLS, ALWAYS ENSURE HANDLE IS IN UPRIGHT POSITION.

⚠ WARNING! ⚠

NOT TO BE USED FOR GROOMING A PET.

⚠ WARNING! ⚠

TO REDUCE RISK OF INJURY FROM MOVING PARTS – UNPLUG BEFORE SERVICING.

Upholstery Tool:

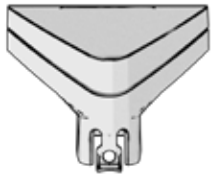

The Upholstery Tool's built-in brush provides scrubbing action.

Multi-Floor Squeegee*

*Select Models Only

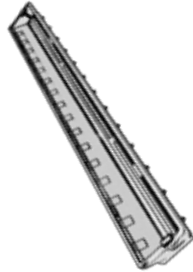

The Multi-Floor Squeegee extends cleaning from carpet to hard floors. Pivot squeegee on front nozzle and snap back to secure squeegee for hard floor use.

SpinBrush 360™ Powered Hand Tool*

*Select Models Only

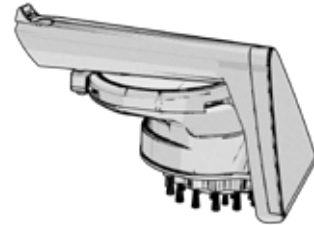

The SpinBrush 360™ Powered Hand Tool's rotating brush provides extra scrubbing for spots and messes.

3. OPERATION

USING YOUR TOOLS



Pull up hose port on the nozzle. Insert hose end connector and twist clockwise to seal.

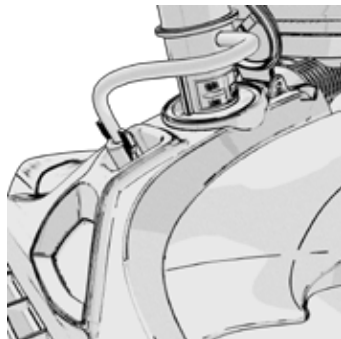

Connect cleaning fluid supply hose to the connector and twist clockwise to seal.

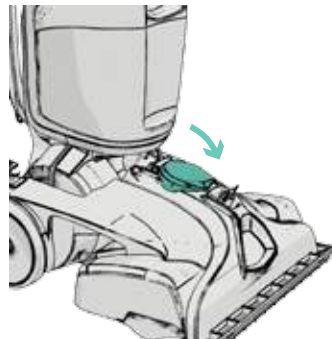

After use, remove hose and tube. Close hose port cover until it clicks in place.

After using tool:

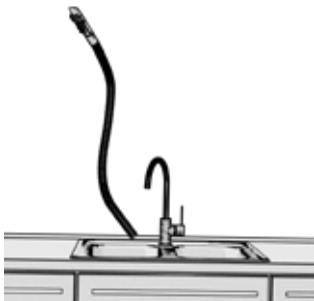

Drain suction hose by turning cleaner ON and holding nozzle up for several minutes. Do not press the trigger.
Disconnect hose and solution tube from cleaner.
Drain solution tube by placing round end in sink and raising the trigger end at the hose nozzle above your head.

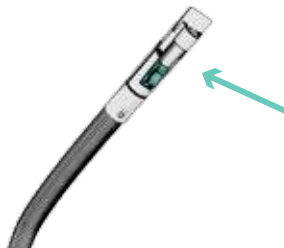

Press the trigger to release air and fluid.
Replace Hose and tools in the Mesh Storage Bag.

3. OPERATION

HOW TO CLEAN UPHOLSTERY

Note: Read "Before You Begin Cleaning" instructions (pg. 11).

Be sure to check Oreck® Cleaning Guide on page 7 and the cleaning code on your upholstery. Use your cleaner only on upholstery marked "W" or "W/S".



Attach hose to the unit. Follow steps "Using your Tools" on page 20.

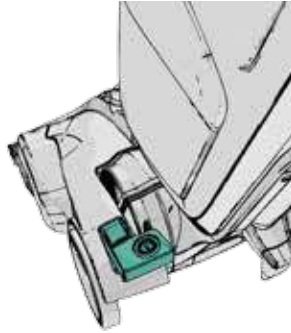

Dry hands and plug into an outlet, then turn ON.

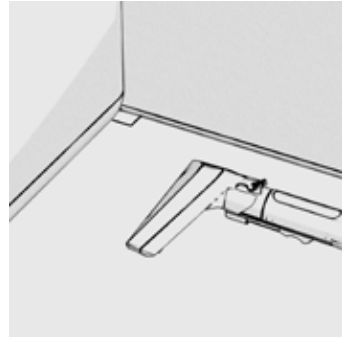

Gently press the tool onto the fabric. Press the trigger and slowly pull the nozzle over the fabric.



Overlap strokes by 1/2 in. to prevent streaking. Make additional strokes without pressing the trigger. For heavily soiled areas, repeat the cleaning process.

If additional cleaning is necessary, wait until the upholstery is completely dry before using the tool again.

Empty Dirty Water Tank when the motor sound becomes higher pitched and there is a loss in suction (see "Automatic Shut-Off"). When finished cleaning, follow "After Cleaning" and "After Using Tool" instructions on page 14.

For best cleaning results, Oreck® recommends to rinse the upholstery with water only. This removes residual cleaning solution.

4. MAINTENANCE

CLEANING THE DIRTY WATER TANK

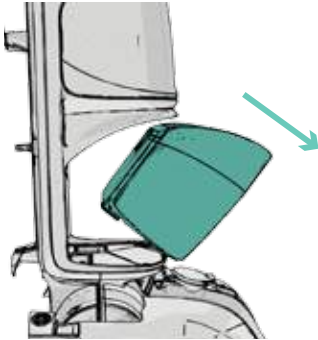

Remove the Dirty Water Tank by squeezing latch and pulling the tank out at an angle.

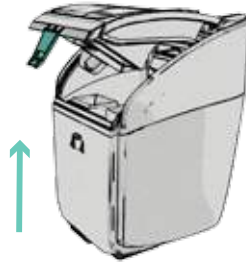

Pull up on back latch to open Dirty Water Tank. Hold top open and rinse tank with clean water.

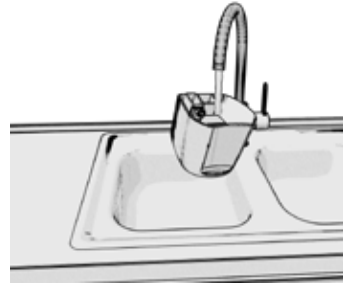

To clean Dirty Water Tank, place it under faucet and dispense high pressure clean water to backflush any loose debris.

! WARNING! !

TO REDUCE THE RISK OF PERSONAL INJURY—UNPLUG BEFORE CLEANING OR SERVICING.

LUBRICATION: THE MOTOR AND BRUSHROLL IS EQUIPPED WITH BEARINGS WHICH CONTAIN SUFFICIENT LUBRICATION FOR THEIR LIFETIME. THE ADDITION OF LUBRICANT COULD CAUSE DAMAGE. DO NOT ADD LUBRICANT TO MOTOR OR BRUSHROLL.



Be sure to clean the filter screen located in the top of the Dirty Water Tank.

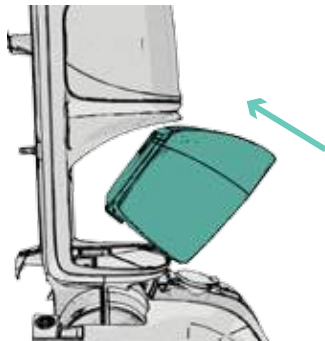

Allow to air dry completely. Pull the lid down to insert latch. Replace Dirty Water Tank back onto unit until it snaps.

Familiarize yourself with these home maintenance tasks. Proper use and care of your cleaner will ensure continued cleaning effectiveness.

Any other servicing should be done by an authorized service representative. If appliance is not working as it should, has been dropped, damaged, left outdoors, or dropped into water, take it to a service center prior to continuing use.

During normal use, debris may accumulate inside of dirty water tank. In order to keep your unit functioning properly, rinse out your dirty water tank with fresh water after each use.

4. MAINTENANCE

CLEANING THE NOZZLE



To prevent leaking, remove Clean Water Tank and Dirty Water Tank. With unit in an upright position, tilt carpet cleaner back.

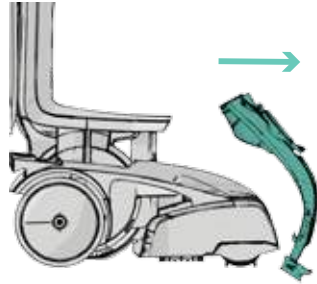

Remove two phillips head screws on the top of the nozzle.

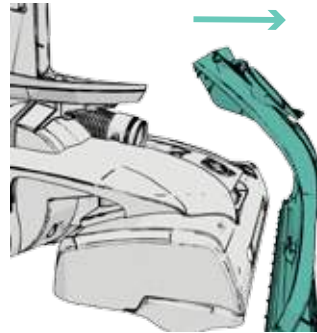

Pull nozzle forward to remove. Disconnect nozzle from hose.

Note: Do not pull nozzle up when removing.

! WARNING! ! TO REDUCE THE RISK OF PERSONAL INJURY—UNPLUG BEFORE CLEANING OR SERVICING.



Rinse debris from the nozzle.

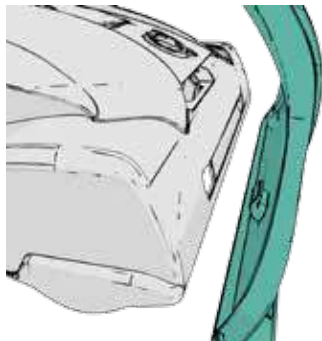

Attach nozzle to hose. Pull nozzle down to align the tabs with the notches on the base. Insert Screws.

Note: Ensure the nozzle is flush with the foot.

STORAGE

Before storing:

- Empty Clean Water Tank and let air dry.
- Empty Dirty Water Tank, rinse tank and lid thoroughly with clean water and let air dry.
- Replace tanks on cleaner.

Allow brushes and underside of carpet cleaner to air dry thoroughly before storing cleaner on a carpeted or wood surface.

4. MAINTENANCE

CLEANING THE SPINBRUSHES 360™

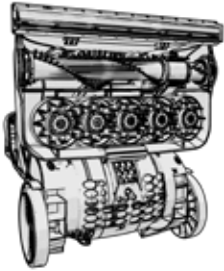

Flip cleaner on back.

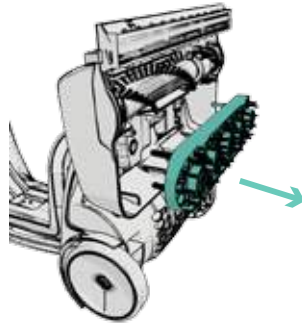

Grasp SpinBrush 360™ Brushes and pull out.

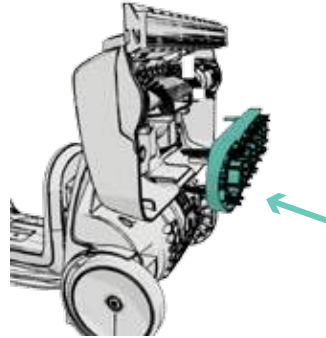

Rinse off debris. Replace SpinBrush 360™ Brushes by lining up tab and pushing back in.

! WARNING! ! TO REDUCE THE RISK OF PERSONAL INJURY—UNPLUG BEFORE CLEANING OR SERVICING.

REMOVING THE FLAT BELT

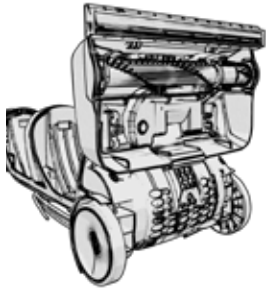

Flip cleaner on its back. Make sure SpinBrush 360™ Brushes are removed.

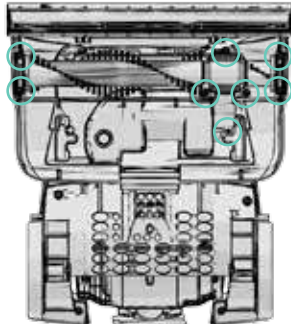

To access the belt, remove the 8 Philips screws and remove belt and brushroll cover. Circles show location of screws.

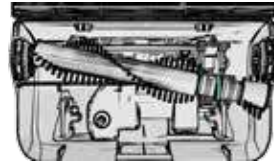

Using a screwdriver, remove the belt off the motor drive and replace with new belt. To reassemble, reverse steps.

What belt to buy: For replacement belts please order part number 440007241 for tooth/ timing belt. To locate a dealer nearest you, please call 1.800.989.3535 or visit our website at www.oreck.com. Note: Flat belt is smooth while timing belt has teeth.

5. TROUBLESHOOTING

If appliance is not working as it should, has been dropped, damaged, left outdoors or dropped into water, take it to a service center prior to continuing use. Any other servicing should be done by an authorized service representative.

Problem	Cause	Resolution
Cleaner will not run	<ul style="list-style-type: none">• Power cord not firmly plugged into outlet.• No voltage in wall plug.• Blown fuse or tripped breaker.	<ul style="list-style-type: none">• Plug unit in firmly.• Check fuse or breaker in home.• Replace fuse/reset breaker in home
Cleaner won't pick up or has low suction	<ul style="list-style-type: none">• Dirty Water Tank is not installed correctly.• Dirty Water Tank is full.• Dirty Water Tank is clogged.• Air path is clogged.	<ul style="list-style-type: none">• Review Emptying your Dirty Water Tank (Pg. 14)• Empty Dirty Water Tank.• Clean Dirty Water Tank.• Unclog air path/nozzle.
Water escapes from Cleaner	<ul style="list-style-type: none">• Dirty Water Tank is full.• Dirty Water tank is not installed correctly.• Clean Water Solution Tank not installed properly.	<ul style="list-style-type: none">• Empty Dirty Water Tank.• Review Emptying your Dirty Water Tank (Pg. 14)• Review Clean Water Solution Tank Installation.

⚠ WARNING! ⚠ TO REDUCE THE RISK OF PERSONAL INJURY—UNPLUG BEFORE CLEANING OR SERVICING.

Problem	Cause	Resolution
Cleaner will not dispense	<ul style="list-style-type: none"> • Clean Water Solution Tank is empty. • Clean Water Solution Tank not installed properly. • Needs service. 	<ul style="list-style-type: none"> • Fill Clean Water Solution Tank. • Review Clean Water Solution Tank Installation. • Take to service center. To find nearest location, visit our website at www.oreck.com or call 1.800.989.3535.
Hose nozzle will not spray after filling the Clean Water Tank or Detergent Container	<ul style="list-style-type: none"> • Air is trapped in the pump and hose. • The connection to the tool port is loose. 	<ul style="list-style-type: none"> • Turn on the cleaner. If hose does not spray, prime the pump by lowering the hose down to the floor and hold the trigger for up to 1 minute. • Ensure that the Hose is securely connected to the hose connection.
Motor noise becomes high-pitched	<ul style="list-style-type: none"> • Dirty Water Tank is full. • Dirty Water Tank is clogged. • Air path is clogged. • The float in the Dirty Water Tank has been activated. 	<ul style="list-style-type: none"> • Empty Dirty Water Tank. • Clean Dirty Water Tank. • Unclog air path. • Review Emptying & Cleaning the Dirty Water Tank.
Brushrolls are not spinning	<ul style="list-style-type: none"> • Belt needs to be changed. • Something is jammed in the brushroll. • Needs service. 	<ul style="list-style-type: none"> • Refer to how to change belt. • Remove jammed item from cleaner with unit turned off and unplugged.

5. WARRANTY

Techtronic Floor Care Technology gives you the following limited warranty for this product only if it was originally purchased for residential use, not for resale, from Oreck® or an Oreck® Authorized Retail Dealer.

Oreck® will repair or replace, free of charge, to the original purchaser, any part that is found to be defective in material or workmanship within four (4) years following the date of purchase for all residential models. NOTE: Warranty is void if used in a commercial setting. This limited warranty does not cover the replacement of expendable or consumable parts such as filters, cartridges, and other parts subject to normal wear unless they are defective in material or workmanship.

This limited warranty does not apply to any part subjected to accident, abuse, commercial use, alteration, misuse, damage caused by an act of God, the use of voltages other than on the data plate of this product or service of this product by other than Oreck® or a participating Factory Authorized Service Center.

Oreck® does not authorize any person or representative to assume or grant any other warranty obligation with the sale of this product.

Oreck®'s limited warranty is valid only if you retain proof of purchase from Oreck® or an Oreck® Authorized Retail Dealer for this product. If you purchase this product from any other source, your purchase is "AS IS," which means Oreck® grants you no warranty, and that you, not Oreck®, assume the entire risk of the quality and performance of this product, including the entire cost of any necessary servicing or repairs of any defects.

Oreck®'s liability for damages to you for any costs whatsoever arising out of this statement of limited warranty shall be limited to the amount paid for this product at the time of original purchase, and Oreck® shall not be liable for any direct, indirect, consequential or incidental damages arising out of the use or inability to use this product. Some states do not allow the exclusion or limitation of incidental or consequential damages, so the above limitation or exclusion may not apply to you.

ALL EXPRESS AND IMPLIED WARRANTIES OTHER THAN THE LIMITED WARRANTY SET FORTH ABOVE, FOR THIS PRODUCT, INCLUDING IMPLIED WARRANTIES OF MERCHANTABILITY AND FITNESS FOR A PARTICULAR PURPOSE ARE EXPRESSLY DENIED.

This warranty gives you specific legal rights, and you may also have other rights which vary from state to state.



MANUAL DEL PROPIETARIO

ORECK® REVITALIZE™
lavadora de alfombras



GRACIAS

por adquirir un producto Oreck®

por favor, registre su producto:
en línea en oreck.com o llame al 1.800.989.3535(EE.UU) o
1.888.676.7325 para registrar su producto por teléfono

ORECK®

Importante: Lea atentamente antes de ensamblar y usar.

FK50100 Serie #961151929ID112145

ÍNDICE

1 INSTRUCCIONES IMPORTANTES DE SEGURIDAD	36
Soluciones	39
2 CARACTERÍSTICAS	40
3 OPERACIÓN	42
Ensamblaje	42
Antes de comenzar a limpiar	42
Cómo llenar el tanque de agua limpia	43
Cómo utilizar su aparato.....	44
Cómo vaciar el tanque de agua sucia	45
Cómo conectar los accesorios.....	46
Cómo utilizar sus herramientas.....	47
Cómo limpiar la tapicería.....	48
4 MANTENIMIENTO	49
Cómo limpiar el tanque de agua sucia.....	49
Cómo limpiar la boquilla.....	50
Cómo limpiar los cepillos 360° SpinBrushes	51
Como quitar la banda distribución/diente	51
5 GUÍA DE SOLUCIÓN DE PROBLEMAS	52
6 GARANTÍA	54
7 FRANCÉS	56

Si necesita más información: visite nuestra página de internet en oreck.com o envíe un correo electrónico a info@oreck.com
POR FAVOR, NO DEVUELVA ESTE PRODUCTO A LA TIENDA.

INSTRUCCIONES IMPORTANTES DE SEGURIDAD

CONSERVE ESTAS INSTRUCCIONES

Cuando use un aparato eléctrico, siempre siga las precauciones básicas, que incluyen las siguientes:
LEA TODAS LAS INSTRUCCIONES ANTES DE USAR ESTE APARATO.

ADVERTENCIA: PARA REDUCIR EL RIESGO DE INCENDIO, DESCARGA ELÉCTRICA O LESIÓN:

Este producto está exclusivamente diseñado para uso doméstico y NO para uso comercial o industrial.

El uso comercial de este producto anula la garantía.

- Ensamble completamente el producto antes de utilizarlo.
- Use la aspiradora solamente con el voltaje especificado en la placa de datos ubicada en la parte inferior de la misma.
- No deje el aparato sin supervisión cuando esté enchufado. Desenchúfelo de la toma de corriente cuando no lo esté usando y antes de limpiarlo o darle mantenimiento.
- Para uso en interiores únicamente.
- No sumerja en el agua. Use únicamente en alfombras humedecidas por el proceso de limpieza.
- Únicamente use los productos de limpieza marca ORECK® destinados a este aparato. (Consulte la "Guía de soluciones de limpieza" de este manual)
- No permita que el producto se use como un juguete. No está diseñado para que lo usen niños de 12 años o menos. Se debe prestar especial atención cuando se use cerca de niños. Para evitar daños y lesiones, mantenga a los niños alejados del producto, y no permita que introduzcan sus dedos u otros objetos en ninguna de las aberturas.
- Use el producto únicamente como se describe en este manual. Use únicamente los productos y accesorios recomendados por el fabricante.
- No lo use si el cable o enchufe están dañados. Si el producto no funciona adecuadamente, se dejó caer, se dañó, se dejó a la intemperie o se dejó caer dentro del agua, llévelo a un centro de servicio antes de volver a usarlo.
- No tire del cordón ni traslade el aparato jalando del cordón, ni tampoco lo use como manija; no cierre la puerta cuando el cordón está atravesado ni tire de este alrededor de bordes o esquinas losos. No coloque el producto sobre el cordón. No lo haga funcionar encima del cordón. Mantenga el cordón lejos de superficies calentadas.
- No lo desenchufe tirando del cable. Para desenchufarlo, sujete el enchufe, no el cordón.

- Nunca manipule el enchufe ni el aparato con las manos húmedas.
- No coloque ningún objeto en las aberturas. Ninguna abertura deberá estar obstruida durante el uso de este aparato; manténgalo libre de suciedad, pelusa, cabello y cualquier objeto que pueda reducir el flujo de aire.
- Mantenga el cabello, la ropa holgada, los dedos y todas las partes del cuerpo alejadas de las aberturas y otras piezas en movimiento.
- Apague todos los controles antes de desenchufarlo.
- Tenga especial cuidado al limpiar escaleras. Para evitar lesiones físicas o daños y evitar que se caiga la aspiradora, siempre colóquela al pie de la escalera o en el suelo. No coloque el aparato sobre escaleras ni muebles, ya que puede ocasionar lesiones o daños.
- No use este aparato para aspirar líquidos inflamables o combustibles, como gasolina, o restos de madera lijada, ni lo use en áreas donde dichos materiales pudieran estar presentes.
- Conéctelo, únicamente, a un tomacorriente correctamente conectado a tierra. Consulte las instrucciones de conexión a tierra.
- Desenchufe el aparato antes de conectar el accesorio de mano turboaccionado 360° SpinBrush™.
- No aspire ningún objeto que se esté quemando o que libere humo, como cigarrillos, fósforos o cenizas calientes.
- No use el limpiador hasta que el tanque y los filtros se encuentren en su lugar.
- No pase el trapeador por encima de tomacorrientes eléctricos de piso.

ADVERTENCIA: Este producto contiene sustancias químicas reconocidas por el estado de California como causantes de cáncer, defectos congénitos o daños reproductivos.

LÁVESE LAS MANOS DESPUÉS DE USAR EL PRODUCTO.

PRECAUCIÓN: Para reducir el riesgo de daños:

- Evite aspirar objetos duros y filosos con este producto, ya que pueden causar daños.
- Guarde el aparato de forma adecuada en la casa, en un lugar seco. No exponga el aparato a temperaturas de congelamiento.
- Para evitar daños, no utilice objetos filosos para limpiar la manguera.
- Cuando use detergentes y otros limpiadores con este aparato, asegúrese de que el área esté bien ventilada para que se seque más rápido.
- No guarde la limpiadora si los tanques contienen solución limpiadora.
- Cuando los cepillos estén colocados y el cepillo giratorio encendido, no deje que la aspiradora permanezca inmóvil durante mucho tiempo, ya que podría dañar el piso.
- No utilice esta limpiadora en suelos duros sin un enjuagador. Utilizada en suelos duros, esta aspiradora puede rayar o dañar sus pisos.
- El agua goteará de los cepillos y de la parte inferior de la máquina luego de su utilización, lo que podría formar charcos. Para evitar daños a pisos de madera y laminados, y para evitar el riesgo potencial de resbalones, después de utilizarlo: (a) no deje el producto sobre superficies de madera o laminadas y trasládalo a una superficie dura; (b) coloque la unidad sobre material absorbente (por ejemplo, una toalla) para absorber el goteo.
- Para evitar opacarlas y mancharlas, evite el contacto con las alfombras hasta que estén secas. Mantenga a los niños y las mascotas lejos de las alfombras hasta que se encuentren totalmente secas.

POR FAVOR, GUARDE LAS INSTRUCCIONES PARA UNA CONSULTA POSTERIOR.

INSTRUCCIONES IMPORTANTES DE SEGURIDAD

ADVERTENCIA: La conexión inadecuada del conductor de conexión a tierra del equipo puede ocasionar un riesgo de choque eléctrico. Consulte a un electricista calificado o al personal de mantenimiento si no está seguro de que la toma de corriente está conectada a tierra correctamente. No modifique el enchufe suministrado con el aparato; si no es compatible con la toma de corriente, solicite la ayuda de un electricista calificado para que instale una toma de corriente apropiada. Esta aspiradora debe usarse en un circuito nominal de 120 voltios, y tiene un enchufe con conexión a tierra que se parece al enchufe (A) ilustrado en la gura 1. Si no cuenta con una toma de corriente con una conexión a tierra apropiada, se puede usar un adaptador temporal (D) para conectar este enchufe en un receptáculo de dos clavijas (E) (Fig.2) Se usará el adaptador temporal hasta que un electricista calificado instale apropiadamente una toma de corriente con conexión a tierra (B) (Fig. 1). La oreja, patilla o dispositivo rígido similar de color verde (F) que sale del adaptador debe conectarse a una conexión a tierra permanente (G), como la tapa de la caja de una toma de corriente con una conexión a tierra adecuada

(Fig. 2). Cuando use el adaptador, apriételo con un tornillo. NOTA: El Código de Electricidad de Canadá no permite el uso de un adaptador temporal en dicho país.

INSTRUCCIONES DE CONEXIÓN A TIERRA: Este aparato debe conectarse a tierra. En caso de desperfecto o falla, la conexión a tierra reduce el riesgo de choque eléctrico ofreciendo un circuito de menor resistencia para la corriente eléctrica. Este aparato tiene un cordón con un conductor de conexión a tierra del equipo (C) y un enchufe de conexión a tierra (A). El enchufe debe introducirse en una toma de corriente adecuada (B) correctamente instalada y conectada a tierra, de acuerdo con todos los códigos y las normas locales.

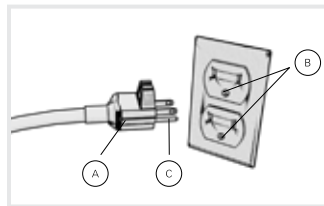

Fig. 1

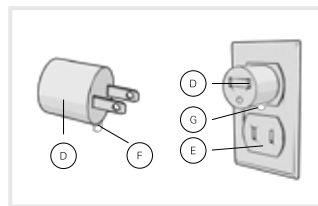

Fig. 2

GUÍA DE SOLUCIÓN

Nombre del producto	Nombre de la solución limpiadora	Tallas Disponibles
Oreck® Revitalize	Oreck® solución limpiadora para alfombras Elite Total	64 oz.
	Oreck® solución limpiadora para pisos duros Elite*	64 oz.

*Puede utilizarse sólo con la escobilla de goma.

**Accesorio Oreck para superficies duras N. 440007236.

Para un óptimo rendimiento utilice soluciones limpiadoras marca Oreck. Encuéntrelas en oreck.com y en tiendas Oreck alrededor del país.

! ADVERTENCIA! !

PARA DISMINUIR EL RIESGO DE INCENDIO Y DESCARGA ELÉCTRICA, DEBIDO A DAÑOS EN LOS COMPONENTES INTERNOS, UTILICE ÚNICAMENTE PRODUCTOS DE LIMPIEZA ORECK, DE USO ESPECÍFICO PARA EL APARATO, SEGÚN LO INDICADO ANTERIORMENTE. EN LOS CASOS DE LIMPIEZA EN SUPERFICIES DIFÍCILES, SE DEBE UTILIZAR EL ACCESORIO PARA LIMPIEZA EN ESTE TIPO DE SUPERFICIES (EN FORMA OPCIONAL, SI NO VIENE INCLUIDO).**

2. CARACTERÍSTICAS

CONTENIDO DEL EMPAQUE

- | | | | | | |
|---|--|---|--|---|----------------------------|
| A | Asa | G | Pedal de Encendido/Apagado | M | Gancho del cordón bajo |
| B | Asa de Transporte | H | Boquilla | N | Pedal para soltar el asa |
| C | Botón de liberación del tanque de agua limpia | I | Escurridor (disponible sólo con algunos modelos) | O | Llantas de compuesto suave |
| D | Tanque de agua limpia/detergente | J | Disparador del detergente | | |
| E | Botón de liberación del tanque de recuperación | K | Seguro del asa sin necesidad de herramientas | | |
| F | Tanque de recuperación | L | Gancho del cordón de liberación rápida | | |

ESPECIFICACIONES TÉCNICAS | FK50100

Nombre	Voltaje	Potencia en vatios	Longitud del cordón	Peso	Corriente
Revitalize™	120	900W	26 ft.	16 lbs.	7.5 amps

Sujeto a cambio técnico sin previo aviso.

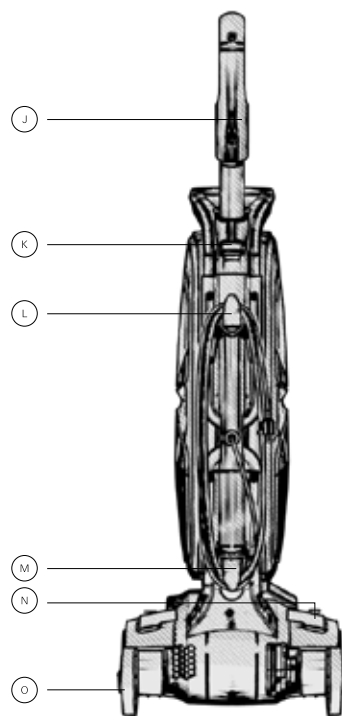
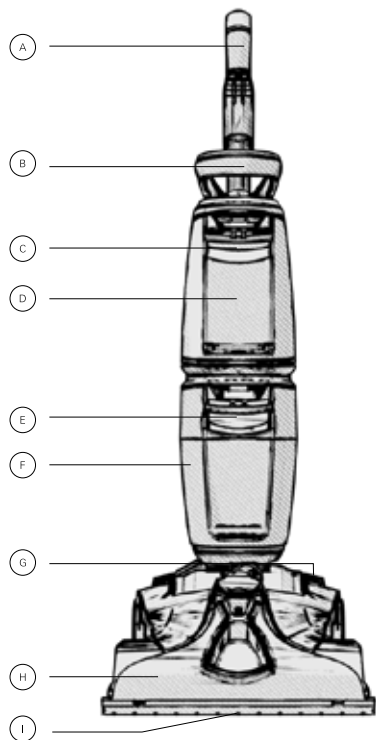

TAMBIÉN INCLUYE

16 onzas de detergente
para suelos duros

Cepillo giratorio 360°

Bolsa de Malla

3. OPERACIÓN

ENSAMBLAJE

1

Inserte el mango en la base.

2

Tire del mango hacia abajo para asegurarlo en su lugar.

3

Almacenamiento del cable:

Para un almacenamiento práctico, enrolle el cordón alrededor de los ganchos del cable. Coloque el enchufe en el extremo del cordón.

ANTES DE COMENZAR A LIMPIAR

NOTA: Para evitar manchas, use un plástico o papel aluminio para proteger madera o superficies metálicas de que sean rociadas con agua.

NOTA: Para evitar que el suelo de madera debajo de tapetes/alfombra se humedezca y se dañe, coloque material impermeable (ej., plástico) debajo de las alfombras, antes de limpiarlas.

1

Aspire bien la alfombra y los tapizados con una aspiradora Oreck®.

2

Use su lavadora de alfombras Oreck® únicamente si la tela está marcada con una "W" (para limpieza "húmeda") o "S/W" (para limpieza con "solvente/en seco" o limpieza "húmeda"). No limpie la tela marcada con una "S" (para limpieza con "solventes/en seco" únicamente).

3

Realice una prueba en un área pequeña y oculta para verificar que no destiñe los colores. Talle suavemente la superficie con un paño húmedo color blanco. Espere diez minutos y con un papel o toalla color blanco revise si no se ha decolorado o corrido.

4

Para limpiar todo el suelo, mueva los muebles fuera del área que se va a limpiar. Si los muebles son muy pesados, coloque una hoja de aluminio o papel encerado debajo de las patas para evitar que los acabados en madera manchen la alfombra.

! PRECAUCIÓN !

NO UTILICE ESTE EXTRACTOR EN PISOS DE MADERA DURA, A MENOS QUE CUENTE CON EL ACCESORIO CORRESPONDIENTE PARA ESTE TIPO DE PISOS. EL USO DE ESTA MÁQUINA EN PISOS DE MADERA DURA, SIN EL ACCESORIO CORRESPONDIENTE, PUEDE RAYAR O DAÑAR EL PISO.

CÓMO LLENAR EL TANQUE DE AGUA LIMPIA

NOTA: Utilizar más solución de limpieza de la recomendada puede causar demasiada espuma.

1

Presione el pestillo del tanque de agua limpia en el mango. Incline el tanque de agua limpia para retirarlo.

2

Gire la tapa de agua hacia la izquierda para retirarla.

3

Llene el tanque de agua limpia con agua caliente de la llave.

4

Vierta 2 de medida de la solución en el Tanque con agua limpia. Consulte la etiqueta de la solución para ver la medida precisa, según un tanque de dos cuartos de galón (18,92 l). Vuelva a colocarle la tapa.

5

Incline el tanque de agua limpia hacia el mango. Sonará un chasquido cuando esté en su lugar.

! ADVERTENCIA! !

ÚNICAMENTE USE LOS PRODUCTOS DE LIMPIEZA MARCA ORECK® DESTINADOS A ESTE APARATO. (PARA MÁS INFORMACIÓN VEA LA SECCIÓN "PRODUCTOS DE LIMPIEZA" INCLUIDA EN ESTE MANUAL.) ESTÁN FORMULADOS ESPECIALMENTE PARA UTILIZARLOS CON SU LIMPIADORA. NINGUNA SOLUCIÓN DE LIMPIEZA MARCA ORECK® PUEDE DAÑAR LA MÁQUINA Y ANULAR LA GARANTÍA.

! PRECAUCIÓN !

LOS DETERGENTES CONTIENEN SURFACTANTES ANIÓNICOS Y NO ANIÓNICOS. EVITE EL CONTACTO CON LOS OJOS Y LA PIEL. EN CASO DE CONTACTO CON LOS OJOS, ENJUÁGUESE CON AGUA FRÍA DURANTE 15 MINUTOS. EN CASO DE CONTACTO CON LA PIEL, LÁVESE CON AGUA. SI LA IRRITACIÓN PERSISTE, CONSULTE CON UN MÉDICO.

! PRECAUCIÓN !

NO LLENE EL TANQUE CON AGUA QUE REBASE LOS 140°F (60°C).

3. OPERACIÓN

CÓMO UTILIZAR SU APARATO

NOTA: Para obtener mejores resultados, dé pasadas en forma recta y paralela. Asegúrese de que las pasadas se superpongan 1 pulgada para evitar la formación de vetas. **NOTA:** Vacíe el tanque de agua sucia cuando el sonido del motor se vuelva más agudo y haya una pérdida de succión (vea “Apagado automático”). **NOTA:** Es mejor alternar pasadas húmedas y secas, como se describió anteriormente.

1

Enchufe el aparato. Pise el pedal para soltar el mango, para colocar la unidad en posición de limpieza.

4

Suelte el gatillo y lentamente presione hacia atrás sobre el área rociada. Luego, jale lentamente la aspiradora hacia usted sin oprimir el disparador (pasada seca). (Continúe dando pasadas secas hasta que observe que queda poca agua).

2

Pise el botón de encendido para ENCENDERLO (I=ON). Presione el botón de encendido para apagarlo (O=OFF).

5

Para enjuagar la alfombra, vacíe el tanque de agua limpia y llénelo con agua limpia únicamente cuando vaya a limpiar alfombras nuevamente.

3

Apriete el disparador para liberar la solución de limpieza. Presione lentamente hacia adelante y hacia atrás mientras aprieta el gatillo (pasada húmeda).

Para obtener los mejores resultados, dé más pasadas secas al final. (Continúe dando pasadas secas hasta que observe que pasa poca agua por la boquilla). Para obtener resultados óptimos de limpieza, Oreck® recomienda enjuagar la alfombra únicamente con agua. Esto elimina los residuos de la solución para la limpieza de alfombras. Llene el tanque de agua limpia únicamente con agua. Para áreas muy sucias, repita el proceso. Evite saturar la alfombra.

! PRECAUCIÓN !

NO PASE EL TRAPEADOR POR ENCIMA DE TOMACORRIENTES ELÉCTRICOS DE PISO. EL AGUA GOTEARÁ DE LOS CEPILLOS Y DE LA PARTE INFERIOR DE LA MÁQUINA LUEGO DE SU UTILIZACIÓN, LO QUE PODRÍA FORMAR CHARCOS. PARA EVITAR DAÑOS A PISOS DE MADERA Y LAMINADOS, Y PARA EVITAR EL RIESGO POTENCIAL DE RESBALONES, DESPUÉS DE UTILIZARLO: (A) NO DEJE EL PRODUCTO SOBRE SUPERFICIES DE MADERA O LAMINADAS Y TRASLÁDELO A UNA SUPERFICIE DURA; (B) COLOQUE LA UNIDAD SOBRE MATERIAL ABSORBENTE (POR EJEMPLO, UNA TOALLA) PARA ABSORBER EL GOTEADO.

CÓMO VACIAR EL TANQUE DE AGUA SUCIA

1

Tome el mango del tanque de agua sucia y apriete el pestillo para descargarlo. Levante el tanque ligeramente en diagonal como se muestra.

2

Vacíe el tanque de agua sucia tirando la traba en la parte posterior del tanque para poder abrirlo.

3

Mantenga la tapa abierta mientras vacía el tanque.

4

Para bloquear la tapa presione el pestillo hacia abajo. El pestillo sonará cuando se cierre.

5

Vuelva a colocar el tanque de agua en el aparato ligeramente inclinado, hasta que haga clic y se ajuste en su lugar.

Apagado Automático

Su lavadora de alfombras contiene un flotador para controlar el apagado. Cuando el tanque de agua sucia se llena, el flotador se eleva, cortando el flujo de aire a través de la boquilla. El sonido del motor se volverá más agudo. Cuando se active, vacíe el tanque de agua sucia. Si el tanque de agua sucia no está lleno, apáguelo y espere a que el flotador se reinicie. Si el flotador apaga repetidamente la succión, vacíe el tanque de agua sucia.

Para obtener mejores resultados, utilice solamente la solución de limpieza de Oreck®. Otras soluciones de limpieza pueden generar demasiada espuma lo cual hará que el flotador apague la succión.

**ADVERTENCIA!**

PARA REDUCIR EL RIESGO DE LESIONES FÍSICAS—DESENCHUFE EL APARATO ANTES DE LIMPIARLO O DE DARLE MANTENIMIENTO.

3. OPERACIÓN

CÓMO CONECTAR LOS ACCESORIOS

NOTA: El accesorio de mano turboaccionado 360° SpinBrush y el de tapizados se conectan a la manguera de la misma manera.
NOTA: Los accesorios se almacenan en la bolsa de malla.

1

Coloque el aparato en posición vertical.

2

Inserte la manguera en el conector de accesorios hasta que quede bien cerrado. Con su pulgar, empuje hacia adelante en la traba para retirarlo.

Accesorio para tapizados:

El cepillo integrado del accesorio para tapizados proporciona una acción de fregado.

Escurreidor Multi-Floor*

*Sólo en algunos modelos

El escurridor para distintas superficies, se extiende para limpiar de alfombras a suelos duros. Gire el escurridor que se encuentra en la boquilla anterior y tire hacia atrás para trabar el escurridor y utilizarlo para limpiar suelos duros.

Accesorio de mano turboaccionado 360° SpinBrush*

*Sólo en algunos modelos

El cepillo giratorio del accesorio de mano turboaccionado 360° SpinBrush ofrece un fregado adicional para manchas y escaleras.

⚠ ADVERTENCIA! ⚠

TENGA ESPECIAL CUIDADO AL LIMPIAR ESCALERAS. PARA EVITAR LESIONES FÍSICAS O DAÑOS Y EVITAR QUE SE CAIGA LA ASPIRADORA, SIEMPRE COLÓQUELA AL PIE DE LA ESCALERA O EN EL SUELO. NO LO COLOQUE SOBRE ESCALERAS NI MUEBLES, YA QUE PUEDE OCASIONAR LESIONES O DAÑOS. CUANDO UTILICE LAS HERRAMIENTAS ACCESORIAS, SIEMPRE ASEGÚRESE DE QUE EL MANGO SE ENCUENTRE EN POSICIÓN VERTICAL.

⚠ ADVERTENCIA! ⚠

NO UTILICE EL APARATO PARA ACICALAR A UN ANIMAL DE COMPAÑÍA.

⚠ ADVERTENCIA! ⚠

PARA REDUCIR EL RIESGO DE LESIONES OCASIONADAS POR PIEZAS EN MOVIMIENTO—DESENCHUFE EL PRODUCTO ANTES DE DARLE MANTENIMIENTO.

CÓMO UTILIZAR SUS HERRAMIENTAS

1

Tire hacia abajo el puerto de conexión de la manguera en la boquilla. Inserte el conector extremo de la manguera y gire hacia la derecha para cerrarlo.

Después de usar el accesorio:

4

Encienda la aspiradora para drenar la manguera de succión, mantenga levantada la boquilla por unos minutos. No presione el gatillo. Desconecte la manguera y el tubo de solución de la aspiradora. Drene el tubo de solución colocando el extremo redondo en el fregadero y levantando el extremo del disparador de la boquilla de la manguera por arriba de su cabeza.

2

Conecte la manguera abastecedora de líquidos en el conector y gire hacia la derecha para atorarlo.

5

Presione el disparador para liberar aire y fluido. Vuelva a colocar la manguera y los accesorios en la bolsa de malla para almacenamiento.

3

Después del uso, quite la manguera y el tubo. Cierre el puerto de conexión de la manguera hasta que se encaje en su lugar.

3. OPERACIÓN

CÓMO LIMPIAR LA TAPICERÍA

Nota: Lea las instrucciones “Antes de comenzar a limpiar” (pág. 11). Asegúrese de consultar la guía de limpieza de Oreck® en la página 7 y el código de limpieza de su tapizado. Utilice la limpiadora únicamente en tapizado marcado con “W” o “W/S”.

1

Conecte la manguera a la unidad. Siga los pasos de cómo utilizar los accesorios revitalizadores que se encuentran en la página 14.

2

Seque sus manos y enchufe en la toma de corriente y enciéndalo.

3

Presione suavemente el accesorio contra la tela. Apriete el gatillo y pase la boquilla lentamente sobre la tela.

4

Asegúrese de que las pasadas se superpongan media pulgada para evitar la formación de vetas. Continúe dando pasadas sin apretar el gatillo. Para áreas muy sucias, repita el proceso de limpieza.

Si necesita limpiar aún más, espere a que el tapizado esté completamente seco antes de usar el accesorio otra vez.

Vacíe el tanque de agua sucia cuando el sonido del motor se vuelva más agudo y haya una pérdida de succión (vea “Apagado automático”). Cuando termine de limpiar, siga las instrucciones “Después de limpiar” y “Después de usar el accesorio” que aparecen en la página 14.

Para obtener óptimos resultados de limpieza, Oreck® recomienda enjuagar los tapizados únicamente con agua. Esto elimina los residuos de la solución limpiadora.

4. MANTENIMIENTO

CÓMO LIMPIAR EL TANQUE DE AGUA SUCIA

1

Retire el tanque de agua sucia presionando el pestillo y jalando la cisterna diagonalmente.

2

Jale el pestillo posterior para abrir el tanque de agua sucia. Mantenga abierta la parte superior y enjuague el tanque con agua limpia.

3

Para limpiar el tanque de agua sucia, coloque el tanque de agua sucia bajo el grifo y administre agua a presión para enjuagar cualquier suciedad suelta.

4

Asegúrese de limpiar la malla del filtro que se encuentra en la tapa del tanque de agua sucia.

5

Deje secar al aire completamente. Baje la tapa para insertar el pestillo. Vuelva a colocar el tanque de agua sucia hasta que encaje.

Familiarícese con estas tareas de mantenimiento en el hogar. El uso y cuidado apropiados de su limpiadora asegurarán una limpieza continuamente eficaz.

Cualquier otra tarea de mantenimiento debe ser realizada por un representante de mantenimiento autorizado. Si el producto no funciona adecuadamente, se dejó caer, se dañó, se dejó a la intemperie o se dejó caer dentro del agua, llévelo a un centro de servicio antes de volver a usarlo.

Durante el uso normal, se puede acumular suciedad dentro del tanque de agua sucia. Para que su unidad funcione adecuadamente, enjuague el tanque de agua sucia con agua limpia después de cada uso.

! ADVERTENCIA! !

PARA REDUCIR EL RIESGO DE LESIONES FÍSICAS—DESENCHUFE EL APARATO ANTES DE LIMPIARLO O DE DARLE MANTENIMIENTO.

LUBRICACIÓN: EL MOTOR Y EL CEPILLO GIRATORIO VIENEN EQUIPADOS CON COJINETES DE SUFICIENTE LUBRICACIÓN PARA TODA SU VIDA ÚTIL. LA ADICIÓN DE LUBRICANTE PODRÍA DAÑARLOS. NO AGREGUE LUBRICANTE AL MOTOR NI AL CEPILLO.

4. MANTENIMIENTO

CÓMO LIMPIAR LA BOQUILLA

1

Para evitar fugas, retire el tanque de agua limpia y el tanque de agua sucia. Coloque el aparato en posición vertical, incline la limpiadora de alfombras hacia atrás.

2

Quite dos tornillos de cabeza Phillips ubicados en la parte superior de la boquilla.

3

Jale la boquilla hacia adelante para quitarla. Desconecte la boquilla de la manguera.
Nota: No jale la boquilla hacia arriba al momento de retirarla.

4

Enjuague los residuos de la boquilla.

5

Conecte la boquilla a la manguera. Jale la boquilla hacia abajo, y asegúrese de alinear las lengüetas con las ranuras en la base. Introduzca los tornillos.

Nota: Debe colocar bien la boquilla con la pata.

ALMACENAMIENTO

Antes de almacenar:

- Vacíe el tanque de agua limpia y deje secar al aire.
- Vacíe el tanque de agua sucia, enjuague bien el tanque y la tapa con agua limpia y deje secar al aire.
- Coloque nuevamente los tanques en la lavadora de alfombras.

Antes de guardar su limpiadora en algún lugar alfombrado o en una superficie de madera, permita que se sequen tanto los cepillos como la parte inferior del limpiadora de alfombras



ADVERTENCIA!



PARA REDUCIR EL RIESGO DE LESIONES FÍSICAS—DESENCHUFE EL APARATO ANTES DE LIMPIARLO O DE DARLE MANTENIMIENTO.

CÓMO LIMPIAR LOS CEPILLOS 360° SPINBRUSHES

1

Coloque la limpiadora sobre la parte posterior.

2

Tome los cepillos 360° SpinBrush y tire hacia afuera.

3

Enjuague los residuos. Para colocar nuevamente los cepillos 360° SpinBrush, alinee la pestaña y presione.

COMO RETIRAR LA BANDA DISTRIBUCIÓN/DIENTE

1

Coloque la limpiadora sobre la parte posterior. Asegúrese de quitar los cepillos 360° SpinBrushes.

2

Para tener acceso a la banda, retire los 8 tornillos Phillips y quite la banda y la cubierta del cepillo giratorio. Los círculos indican la ubicación de los tornillos.

3

Con la ayuda de un destornillador, quite la banda del eje motorizado y coloque una nueva banda. Para volver a ensamblar, siga los mismos pasos a la inversa.

Qué banda comprar: Para bandas de repuesto, por favor, ordénelas a través del número de artículo 440007241 para banda dentada/distribución. Para ubicar al proveedor más cercano a usted, llame al 1-800-989-3535 o visite nuestra página web en www.oreck.com. Nota: La banda de distribución sólo se ofrece como pieza de recambio.

! ADVERTENCIA! !

PARA REDUCIR EL RIESGO DE LESIONES OCASIONADAS POR PIEZAS EN MOVIMIENTO—DESENCHUFE EL PRODUCTO ANTES DE DARLE MANTENIMIENTO.

5. RESOLUCIÓN DE PROBLEMAS

A menudo, algunos problemas de servicio pueden resolverse fácilmente en su hogar. Este manual puede ayudarle a solucionar el problema.

Problema	Causa	Solución
La aspiradora no enciende	<ul style="list-style-type: none">• El cordón de alimentación no está bien enchufado en la toma de corriente.• Se quemó el fusible o se disparó el disyuntor.• Verifique que no haya voltaje en el tomacorriente.	<ul style="list-style-type: none">• Enchufe bien la unidad.• Verifique el fusible o el disyuntor de la casa.• Cambie los fusibles o reinicialice los disyuntores de la casa.
Si la aspiradora no aspira o presenta baja succión	<ul style="list-style-type: none">• El tanque de agua sucia no está correctamente instalado.• El tanque de agua sucia está lleno.• El tanque de agua sucia está obstruido.• La trayectoria del aire está obstruida.	<ul style="list-style-type: none">• Consulte la sección de cómo vaciar el tanque de agua sucia (pág. 14)• Vacíe el tanque de agua sucia.• Limpie el tanque de agua sucia.• Elimine cualquier obstrucción en la trayectoria de aire/boquilla.
Fugas de agua de la limpiadora	<ul style="list-style-type: none">• El tanque de agua sucia está lleno.• El tanque de agua sucia no está correctamente instalado.• El tanque de agua limpia/solución no está correctamente instalado.	<ul style="list-style-type: none">• Vacíe el tanque de agua sucia.• Consulte la sección de cómo vaciar el tanque de agua sucia (pág. 14)• Revise cómo instalar el tanque de agua limpia/solución.

! ADVERTENCIA ! PARA REDUCIR EL RIESGO DE LESIONES FÍSICAS—DESENCHUFE EL APARATO ANTES DE LIMPIARLO O DE DARLE MANTENIMIENTO.

Problema	Causa	Solución
La limpiadora no abastece.	<ul style="list-style-type: none"> • El tanque de agua limpia/solución está vacío. • El tanque de agua limpia/solución no está correctamente instalado. • Necesita mantenimiento. 	<ul style="list-style-type: none"> • Llene el tanque de agua limpia/solución. • Revise cómo instalar el tanque de agua limpia/solución. • Lleve la limpiadora a un centro de servicio. Para encontrar el centro de servicio más cercano, visite nuestro sitio web en www.oreck.com o llame al 1.800.989.3535.
La boquilla de la manguera no rociará después de llenar el tanque de agua limpia o el contenedor de detergente	<ul style="list-style-type: none"> • Hay aire atrapado en la bomba y en la manguera. • La conexión a la base de los accesorios está suelta. 	<ul style="list-style-type: none"> • Encienda el limpiador. Si la manguera no rocía, baje la manguera al piso y mantenga apretado el gatillo por 1 minuto para cebar la bomba. • Asegúrese de que la manguera esté bien asegurada al conector de la manguera.
Cuando el sonido del motor se vuelve más agudo	<ul style="list-style-type: none"> • El tanque de agua sucia está lleno. • El tanque de agua sucia está obstruido. • La trayectoria del aire está obstruida. • El odor del tanque de agua sucia se activó. 	<ul style="list-style-type: none"> • Vacíe el tanque de agua sucia. • Limpie el tanque de agua sucia. • Elimine cualquier obstrucción en la trayectoria de aire inferior. • Revise cómo vaciar y limpiar el tanque de agua sucia.
Los cepillos giratorios no giran	<ul style="list-style-type: none"> • Necesita cambiar la correa. • Algo obstruye el cepillo giratorio. • Necesita mantenimiento. 	<ul style="list-style-type: none"> • Consulte la sección de cómo cambiar la banda. • Apague la unidad y desenchúfela de la corriente y retire el objeto que esté provocando la obstrucción en la limpiadora.

5. GARANTÍA

Techtronic Floor Care Technology le ofrece la siguiente garantía limitada para este producto únicamente si el mismo ha sido comprado originalmente para uso residencial, no para reventa, por Oreck® o por un distribuidor minorista autorizado de Oreck®.

Oreck® reparará o reemplazará, sin cargo alguno al comprador original, cualquier pieza que se encuentre defectuosa en cuanto al material o a la mano de obra durante cuatro (4) años a partir de la fecha de compra, para todos los modelos residenciales. NOTA: Si el aparato se utiliza comercialmente, se aplica una garantía general de un (1) año. Esta garantía limitada no cubre el reemplazo de piezas fungibles o consumibles como filtros, cartuchos y otras piezas sujetas al desgaste normal, a menos que estén defectuosas en cuanto al material o a la mano de obra.

Esta garantía limitada no se aplica a ninguna pieza sujeta a accidente, maltrato, uso comercial, alteración, uso indebido, daño causado por hechos de fuerza mayor, uso de tensiones eléctricas distintas a las indicadas en la placa de datos de este producto, o servicio de este producto que no haya sido realizado por Oreck® o un centro de servicio participante, autorizado por la fábrica.

Oreck® no autoriza a ninguna persona o representante a asumir u otorgar cualquier otra obligación de garantía junto con la venta de este producto.

La garantía limitada de Oreck® es válida únicamente si usted retiene el comprobante de la compra de Oreck® o de un distribuidor minorista autorizado por Oreck® para este producto. Si usted compra este producto a través de otro proveedor, su compra es "TAL CUAL," lo que significa que Oreck® no le otorga ninguna garantía, y que usted, y no Oreck®, asume en su totalidad el riesgo de la calidad y el desempeño de este producto, incluyendo el costo total de cualquier servicio o reparación de cualquier defecto, en caso de ser necesario.

La responsabilidad de Oreck® hacia usted por daños, costo de cualquier tipo que surja de esta declaración de garantía limitada se limitará a la cantidad pagada por este producto al momento de su compra original y Oreck® no será responsable por ningún daño directo, indirecto, incidental o consiguiente que resulte por la inhabilidad o el uso de este producto. Algunos estados no permiten la exclusión o limitación de los daños incidentales o consiguientes, por lo que la limitación o exclusión indicada puede no ser aplicable en su caso.

SE DENIEGAN EXPRESAMENTE TODAS LAS GARANTÍAS EXPRESAS E IMPLÍCITAS PARA ESTE PRODUCTO EXCEPTO LA GARANTÍA LIMITADA ESTABLECIDA ANTERIORMENTE, CON INCLUSIÓN DE LAS GARANTÍAS IMPLÍCITAS DE COMERCIABILIDAD Y ADECUACIÓN PARA UN PROPÓSITO PARTICULAR.

Esta garantía le proporciona derechos legales específicos y es posible que usted cuente también con otros derechos que varían de un estado a otro.

GUIDE D'UTILISATION

ORECK® REVITALIZE™
shampouineuse



MERCI

d'avoir acheté un produit Oreck^{MD}

veuillez enregistrer votre produit:







en ligne à oreck.com ou par téléphone
au 1.800.989.3535(U.S) ou 1.888.676.7325

ORECK®

Important : Lire ces instructions attentivement avant d'assembler et d'utiliser l'appareil.

FK50100 Série #961151929ID112145

TABLE *des* MATIÈRES

1	CONSIGNES DE SÉCURITÉ IMPORTANTES.....	58	
	Solutions.....	61	
2	CARACTÉRISTIQUES	62	
3	UTILISATION	64	
	Assemblage.....	64	
	Avant de commencer le nettoyage.....	65	
	Remplissage du réservoir à eau propre	66	
	Utilisation de votre appareil.....	67	
	Vidage du réservoir à eau sale	69	
	Installation des accessoires.....	70	
	Utilisation des accessoires	71	
	Nettoyage des tissus d'ameublement.....	72	
4	ENTRETIEN.....	73	
	Nettoyage du réservoir à eau sale.....	73	
	Nettoyage de la buse.....	74	
	Nettoyage des brosses SpinBrush à 360°.....	75	
	Retrait de la courroie synchrone/dent.....	75	
5	GUIDE DE DÉPANNAGE	76	
6	GARANTIE	78	

Si vous avez besoin d'aide : visitez notre site Web à oreck.com ou envoyez-nous un courriel à l'adresse info@oreck.com.

NE PAS RETOURNER CE PRODUIT AU MAGASIN

CONSIGNES DE SÉCURITÉ IMPORTANTES

CONSERVER CES INSTRUCTIONS

Pendant l'utilisation d'un appareil électrique, toujours prendre des précautions élémentaires, notamment les suivantes:
LIRE TOUTES LES INSTRUCTIONS AVANT D'UTILISER CET APPAREIL.

AVERTISSEMENT: POUR RÉDUIRE LES RISQUES D'INCENDIE, DE CHOC ÉLECTRIQUE OU DE BLESSURES:
Cet produit est réservé à l'usage domestique et NON à un usage commercial ou industriel. L'utilisation de ce produit à des fins commerciales invalide la présente garantie.

- Assembler complètement avant l'utilisation.
- N'utiliser l'appareil qu'à la tension spécifiée sur la plaque signalétique située sur sa partie inférieure arrière.
- Ne pas laisser l'appareil sans surveillance lorsqu'il est branché. Le débrancher quand il n'est pas utilisé et avant d'en faire l'entretien.
- Utiliser à l'intérieur seulement.
- Ne pas immerger. N'utiliser que sur des moquettes rendues humides par le processus de nettoyage.
- N'utiliser que les produits nettoyants ORECK^{MD} conçus pour cet appareil. (Consultez la section "Guide de la solution de nettoyage" du présent manuel)
- Ne pas permettre que l'appareil soit utilisé comme un jouet. Ce produit n'est pas conçu pour être utilisé par des enfants de 12 ans et moins. Exercer une étroite surveillance lorsque l'appareil est utilisé à proximité d'enfants. Pour éviter les risques de blessures ou de dommages, tenir le produit hors de la portée des enfants, et ne pas leur permettre de placer leurs doigts ou des objets dans les ouvertures.
- Utiliser cet appareil uniquement de la façon décrite dans ce guide. Utiliser uniquement les accessoires et les produits recommandés par le fabricant.
- Ne pas utiliser l'appareil si la che ou le cordon sont endommagés. Si l'appareil ne fonctionne pas adéquatement, s'il est tombé, a été endommagé, a été laissé à l'extérieur ou est tombé dans l'eau, l'apporter à un centre de service avant de poursuivre l'utilisation.
- Ne pas tirer l'appareil par le cordon, ne pas se servir du cordon comme poignée, ne pas fermer de portes sur le cordon et ne pas contourner des coins ou des rebords tranchants avec le cordon. Ne pas placer le produit sur le cordon. Éviter de faire rouler l'appareil sur le cordon. Tenir le cordon éloigné des surfaces chaudes.
- Ne pas tirer sur le cordon pour débrancher l'appareil. Pour le débrancher, tirer sur la che plutôt que sur le cordon.

- Ne pas manipuler la che ou l'appareil avec les mains mouillées.
- Ne pas insérer d'objets dans les ouvertures de l'appareil. Ne pas utiliser l'appareil si les orices sont obstrués; retirer la poussière, la mousse, les cheveux ou tout ce qui pourrait réduire le débit d'air.
- Garder les cheveux, les vêtements, les doigts et toute autre partie du corps à bonne distance des ouvertures et des pièces mobiles.
- Mettre toutes les commandes en position d'arrêt avant de débrancher l'appareil.
- Faire preuve de grande prudence pendant l'utilisation dans un escalier. An d'éviter les blessures ou les dommages et d'empêcher l'appareil de tomber, toujours le placer au bas de l'escalier ou au sol. Ne pas placer l'appareil dans un escalier ou sur un meuble, ce qui pourrait causer des blessures ou des dommages.
- Ne pas aspirer les liquides inflammables ou combustibles comme l'essence, ni utiliser l'appareil à proximité de ces matériaux.
- Ne brancher qu'à une prise correctement mise à la terre. Voir les consignes de mise à la terre.
- Débrancher l'appareil avant de xer l'accessoire portatif électrique à 360° SpinBrush^{MC}.
- Ne pas utiliser l'appareil pour ramasser toute matière qui dégage de la fumée ou qui brûle, comme des cigarettes, des allumettes ou des cendres encore chaudes.
- Ne pas utiliser l'appareil sans les lres et les réservoirs en place.
- Ne pas passer l'appareil sur les prises électriques sur le plancher.

AVERTISSEMENT: Cet appareil contient des produits chimiques reconnus par l'État de la Californie comme pouvant causer le cancer ou, entraîner des malformations congénitales ou d'autres troubles de la reproduction.

SE LAVER LES MAINS APRÈS L'UTILISATION.

MISE EN GARDE: Pour réduire les risques de dommages:

- Éviter de ramasser des objets durs ou aux arêtes tranchantes avec l'appareil, car ils peuvent endommager l'appareil.
- Ranger adéquatement à l'intérieur, dans un endroit sec. Ne pas exposer l'appareil à des températures de gel.
- Ne pas utiliser d'objets aux arêtes tranchantes pour nettoyer le tuyau, car cela risquerait de l'endommager.
- Pour réduire le temps de séchage, s'assurer de bien aérer l'espace nettoyé lorsque cet appareil est utilisé avec des détergents ou d'autres produits nettoyants.
- Ne pas ranger l'appareil avec de la solution nettoyante encore présente dans les réservoirs.
- Lorsque les brosses et le rouleau-brosse sont en marche, ne pas laisser l'appareil longtemps au même endroit, car cela pourrait endommager le plancher.
- Ne pas utiliser cet appareil sur les planchers à surface dure sans le racloir. L'utilisation de cet appareil sur des planchers à surface dure peut les égratigner ou les endommager.
- Après l'utilisation, de l'eau s'écoulera des brosses et du dessous de l'appareil et pourrait s'accumuler. Après l'utilisation, pour éviter d'endommager les planchers en bois et stratiés et empêcher qu'ils deviennent glissants, (a) ne pas laisser l'appareil sur les surfaces en bois ou stratiées, mais le déplacer sur une surface dure, et (b) placer l'appareil sur un matériau absorbant (comme une serviette) permettant d'éponger les déversements.
- An d'éviter le matage et le retour des salissures, évitez tout contact avec les tapis tant que ceux-ci ne sont pas complètement secs. Tenez les enfants et les animaux à distance des tapis tant que ceux-ci ne sont pas complètement secs.

CONSERVER CES INSTRUCTIONS AUX FINS D'UTILISATION ULTÉRIEURE.

IMPORTANT SAFETY INSTRUCTIONS

AVERTISSEMENT: Une connexion incorrecte du conducteur de mise à la terre peut engendrer des risques de choc électrique. Consulter un électricien qualifié ou un technicien spécialisé en cas d'incertitude concernant la mise à la terre correcte de la prise. Ne jamais modifier la che fournée avec l'appareil. Si elle n'est pas compatible avec la prise murale, demander à un électricien qualifié d'installer une prise appropriée. Cet appareil doit être utilisé sur un circuit à tension nominale de 120 volts et est équipé d'une che de mise à la terre (A) semblable à celle illustrée à la Fig. 1. Un adaptateur temporaire (D) peut être utilisé pour brancher cette che à une prise bipolaire (E) si une prise adéquatement mise à la terre n'est pas accessible (Fig. 2). L'adaptateur temporaire ne doit être utilisé que jusqu'à ce qu'une prise adéquatement mise à la terre (B) soit installée par un électricien qualifié (Fig. 1). La patte rigide ou le taquet de couleur verte ou autre élément semblable (F) lié à l'adaptateur doit être branché à une masse permanente (G) comme un couvercle de boîte à prises adéquatement mis à la terre (Fig. 2). Chaque fois qu'un adaptateur est utilisé, il doit être maintenu en place par une vis en métal.

NOTA : Au Canada, l'usage d'un adaptateur temporaire n'est pas permis par le Code canadien de l'électricité.

CONSIGNES DE MISE À LA TERRE: Cet appareil doit être mis à la terre. En cas de mauvais fonctionnement ou de panne, la mise à la terre offre un trajet de moindre résistance au courant électrique, ce qui réduit les risques de choc électrique. Cet appareil est équipé d'un cordon d'alimentation muni d'un conducteur (C) et d'une che de mise à la terre (A). La che doit être branchée dans une prise appropriée (B), installée correctement et mise à la terre selon les codes et les règlements locaux.

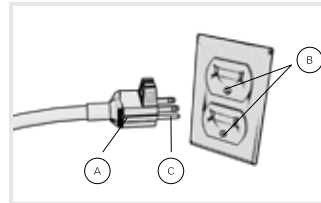

Fig. 1

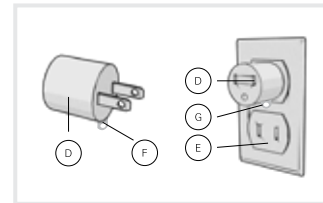

Fig. 2

GUIDE DES SOLUTIONS

Nom de Produit	Nom de la Solución	Tailles Disponibles
Oreck® Revitalize	Solution Nettoyante pour les Marquettes Elite Total de Oreck ^{MD}	64 oz.
	Solution Nettoyante pour les planchers durs Elite de Oreck ^{MD**}	64 oz.

*A utiliser avec racloir seulement.

**Accessoire pour surfaces dures Oreck – numéro de pièce 440007236

Pour un rendement optimal, utiliser les solutions Oreck offertes à oreck.com et dans les magasins Oreck à l'échelle nationale.

! AVERTISSEMENT! !

AFIN DE RÉDUIRE LES RISQUES D'INCENDIE ET DE DÉCHARGE ÉLECTRIQUE CAUSÉS PAR DES COMPOSANTS ENDOMMAGÉS, UTILISEZ UNIQUEMENT DES PRODUITS NETTOYANTS ORECK CONÇUS POUR ÊTRE UTILISÉS AVEC L'APPAREIL DE LA MANIÈRE INDIQUÉE CI-DESSUS. LORSQUE VOUS NETTOYEZ UNE SURFACE DURE, VOUS DEVEZ UTILISER L'ACCESSOIRE ORECK POUR SURFACES DURES (EN OPTION S'IL N'EST PAS INCLUS).**

2. CARACTÉRISTIQUES

CONTENU DE L'EMBALLAGE

- | | | |
|--|---|---|
| A Manche | G Pédale marche/arrêt | M Crochet pour cordon inférieur |
| B Poignée de Transport | H Buse | N Pédale de dégagement du manche |
| C Bouton de dégagement du réservoir à eau propre | I Racloir (avec certains modèles seulement) | O Roulettes souples |
| D Réservoir à eau propre/détergent | J Gâchette à détergent | |
| E Bouton de dégagement du réservoir de récupération | K Bouton de verrouillage du manche sans accessoire | |
| F Réservoir de récupération | L Crochet pour cordon à dégagement rapide | |

FICHE TECHNIQUE | FK50100

Nom	Tension	Puissance	Longueur du cordon	Poids	Courant
Revitalize™	120V	900W	26 ft.	16 lbs.	7.5 amps

Des changements techniques pourraient être apportés sans préavis.

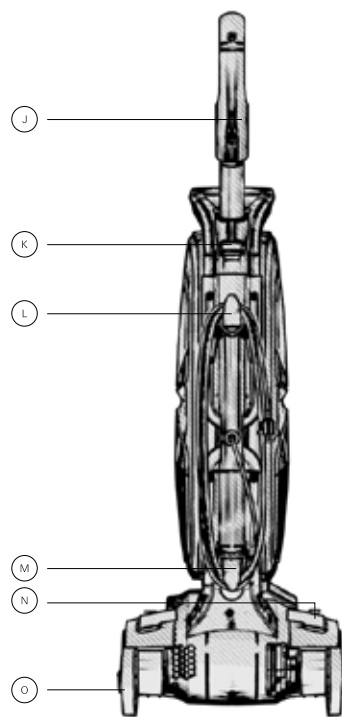
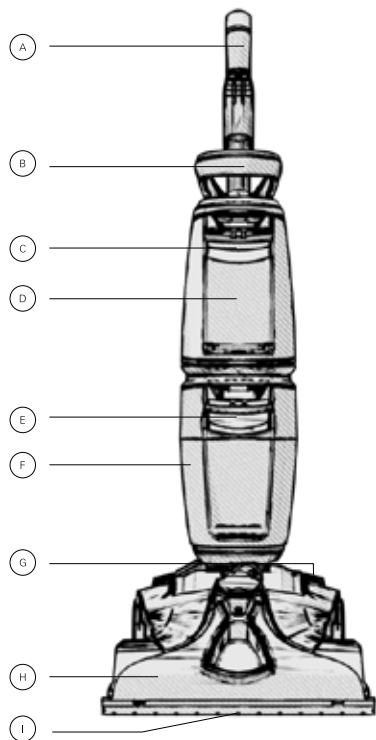

COMPREND ÉGALEMENT

Bouteille de 16 oz de nettoyant
pour planchers à surface dure

Brosse rotative à 360°

Accessory Bag

3. UTILISATION

ASSEMBLAGE

1

Insérer le manche dans la base de l'appareil.

2

Enfoncer le manche jusqu'à ce qu'il s'enclenche.

3

Rangement du cordon:

Pour un rangement pratique, enrouler le cordon autour des crochets. Raccorder la fiche au cordon.

AVANT DE COMMENCER LE NETTOYAGE

NOTA : Pour prévenir les taches, utiliser une pellicule de plastique ou du papier d'aluminium pour protéger les surfaces de bois ou de métal contre les éclaboussures d'eau éventuelles. **NOTA :** Pour éviter d'endommager les planchers de bois sous les carpettes ou moquettes, placer un matériau résistant à l'eau (comme un plastique) sous celles-ci avant de les nettoyer.

- ① Passer l'appareil Oreck^{MD} sur la moquette et les tissus d'ameublement.
- ② N'utiliser la shampoineuse Oreck^{MD} que si l'étiquette du tissu d'ameublement porte le code "W" (nettoyage à l'eau) ou "S/W" (solvant/à sec ou à l'eau). Ne pas nettoyer si l'étiquette porte le code "S" (solvant/à sec seulement).
- ③ Vérifier la solidité de la couleur sur un bout de tissu caché. Frotter délicatement la surface avec un chiffon blanc humide. Attendre dix minutes et, à l'aide d'un essuie-tout, vérifier si une décoloration ou un dégorgeement de couleur se produit.
- ④ Déplacer les meubles hors de la zone à nettoyer. Placer du papier d'aluminium ou du papier ciré sous les pattes des meubles trop lourds pour être déplacés, pour éviter que le fini de bois ne tache la moquette.

! AVERTISSEMENT !

N'UTILISEZ PAS CETTE NETTOYEUSE À TAPIS SUR DES PLANCHERS EN DUR, À MOINS D'AVOIR L'ACCESSOIRE ADÉQUAT. VOUS POURRIEZ RAYER OU ENDOMMAGER LES PLANCHERS EN DUR SUR LESQUELS VOUS UTILISEZ CET APPAREIL SANS L'ACCESSOIRE ADÉQUAT.

3. UTILISATION

REPLISSAGE DU RÉSERVOIR À EAU PROPRE

NOTA : L'utilisation d'une quantité de solution nettoyante supérieure à celle recommandée peut produire un excès de mousse.

1

Appuyer sur le loquet du réservoir à eau propre sur manche. Incliner le réservoir à eau propre vers l'extérieur pour le retirer.

2

Tourner le bouchon du réservoir à eau en sens anti-horaire pour le retirer.

3

Remplir le réservoir à eau propre avec de l'eau chaude du robinet jusqu'à la ligne de remplissage.

4

Versez 2 bouchon de la solution dans le réservoir d'eau propre. Consultez l'étiquette de la solution pour connaître la quantité précise à ajouter dans un réservoir de 1,9 l. Remettez le bouchon en place.

5

Incliner le réservoir à eau propre pour le fixer au manche. Il s'enclenchera en place.

⚠ AVERTISSEMENT ⚠

N'UTILISER QUE LES PRODUITS NETTOYANTS DE MARQUE ORECKMD CONÇUS POUR CET APPAREIL. (CONSULTER LA SECTION « SOLUTIONS NETTOYANTES » DU PRÉSENT GUIDE POUR OBTENIR DES RENSEIGNEMENTS DÉTAILLÉS.) LEUR FORMULE A ÉTÉ SPÉCIALEMENT ÉLABORÉE POUR ÊTRE UTILISÉE AVEC VOTRE SHAMPOUINEUSE. LES SOLUTIONS NETTOYANTES QUI NE SONT PAS DE MARQUE ORECKMD POURRAIENT ENDOMMAGER L'APPAREIL ET ENTRAÎNER L'ANNULATION DE LA GARANTIE.

⚠ AVERTISSEMENT ⚠

LES DÉTERGENTS CONTIENNENT DES SURFACTIFS ANIONIQUES ET NON IONIQUES. ÉVITEZ TOUT CONTACT AVEC LES YEUX ET LA PEAU. EN CAS DE CONTACT AVEC LES YEUX, RINCEZ À L'EAU FROIDE PENDANT 15 MINUTES. EN CAS DE CONTACT AVEC LA PEAU, LAVEZ À L'EAU. SI LA DÉMANGEAISON PERSISTE, CONSULTEZ UN MÉDECIN.

⚠ MISE EN GARDE ⚠

NE PAS REMPLIR L'APPAREIL AVEC DE L'EAU DONT LA TEMPÉRATURE EXCÈDE 140 °F (60 °C).

UTILISATION DE VOTRE APPAREIL

NOTA : Pour obtenir de meilleurs résultats, passer la shampoineuse en lignes droites parallèles. Chevaucher les passages de 1 po (2,5 cm) afin d'éviter les marques. NOTA : Vider le réservoir à eau sale lorsque le son du moteur devient plus aigu et que la force de succion de l'appareil diminue (voir "Arrêt automatique"). NOTA : Il est préférable d'alterner entre des passages humides et à sec, tel qu'indiqué ci-dessus.

1

Brancher l'appareil. Appuyer avec le pied sur la pédale de dégagement du manche pour mettre l'appareil en position de nettoyage.

2

Appuyer sur la pédale marche/arrêt pour mettre l'appareil en marche (I = EN MARCHE). Appuyer de nouveau sur la pédale marche/arrêt pour éteindre l'appareil (0 = ARRÊT).

3

Appuyer sur la gâchette pour pulvériser de la solution nettoyante. Pousser lentement l'appareil vers l'avant puis vers l'arrière tout en maintenant la gâchette enfoncée (nettoyage avec solution).

3. UTILISATION

4

Relâcher la gâchette, puis pousser lentement l'appareil sur la zone pulvérisée. Ramenez ensuite lentement la shampooineuse vers vous sans appuyer sur la gâchette (passage à sec). Continuer de faire des passages à sec jusqu'à l'apparition d'une petite quantité d'eau.

5

Pour rincer les moquettes, vider le réservoir à eau propre et le remplir d'eau seulement avant de repasser sur les moquettes.

Pour obtenir les meilleurs résultats de nettoyage possible, terminer par des passages à sec supplémentaires. (Continuer de faire des passages à sec jusqu'à ce qu'il ne soit possible de voir que peu d'eau passer à travers la buse.)

Pour optimiser les résultats de nettoyage, Oreck^{MD} recommande de rincer la moquette avec de l'eau seulement. Cela élimine les résidus de solution nettoyante de vos moquettes. Remplir le réservoir à eau propre avec de l'eau seulement. Pour les zones très sales, répéter le processus. Éviter de saturer la moquette.

⚠ AVERTISSEMENT ⚠

NE PAS PASSER L'APPAREIL SUR LES PRISES ÉLECTRIQUES SUR LE PLANCHER. APRÈS L'UTILISATION, DE L'EAU S'ÉCOULERA DES BROSSES ET DU DESSOUS DE L'APPAREIL ET POURRAIT S'ACCUMULER. APRÈS L'UTILISATION, POUR ÉVITER D'ENDOMMAGER LES PLANCHERS EN BOIS ET STRATIFIÉS ET EMPÊCHER QU'ILS DEVIENNENT GLISSANTS, (A) NE PAS LAISSER L'APPAREIL SUR LES SURFACES EN BOIS OU STRATIFIÉES, MAIS LE DÉPLACER SUR UNE SURFACE DURE, ET (B) PLACER L'APPAREIL SUR UN MATÉRIAU ABSORBANT (COMME UNE SERVIETTE) PERMETTANT D'ÉPONGER LES DÉVERSEMENTS.

VIDAGE DU RÉSERVOIR À EAU SALE

1

Saisir la poignée du réservoir à eau sale et presser le loquet pour le dégager. Retirer le réservoir en le soulevant et en l'inclinant de la façon illustrée.

2

Vider le réservoir à eau sale en tirant sur le loquet à l'arrière du réservoir pour l'ouvrir.

3

Maintenir le couvercle ouvert pendant le vidage.

4

Fixer le couvercle en abaissant le loquet. Il s'enclenchera en position de verrouillage.

5

Insérer le réservoir à eau sale en l'inclinant jusqu'à ce qu'il soit bien fixé.

Arrêt automatique

La shampooineuse est dotée d'un disque flottant pour l'arrêt automatique. Lorsque le réservoir à eau sale est plein, le disque flottant s'élève pour bloquer l'écoulement d'air dans la buse. Le moteur émettra un son plus aigu. Lorsque cette fonction s'active, vider le réservoir à eau sale. Si le réservoir à eau sale ne semble pas plein, éteindre l'appareil et attendre que le disque flottant se remette en place. Si le disque flottant interrompt la succion de manière répétée, vider le réservoir à eau sale.

Pour de meilleurs résultats, utiliser uniquement une solution nettoyante de marque Oreck^{MD}. D'autres solutions nettoyantes pourraient produire un excès de mousse, auquel cas le disque flottant interrompra la succion.

! ADVERTENCIA! !

DÉBRANCHEZ LA NETTOYEUSE AVANT D'EFFECTUER TOUT ENTRETIEN AFIN DE RÉDUIRE LE RISQUE DE BLESSURE QUE PRÉSENTENT LES PIÈCES MOBILES.

LUBRIFICATION: LE MOTEUR ET LE ROULEAU-BROSSE SONT ÉQUIPÉS DE ROULEMENTS QUI CONTIENNENT SUFFISAMMENT DE LUBRIFIANT POUR TOUTE LEUR DURÉE DE VIE. L'AJOUT DE LUBRIFIANT POURRAIT CAUSER DES DOMMAGES. N'AJOUTEZ PAS DE LUBRIFIANT AU MOTEUR NI AU ROULEAU-BROSSE.

3. UTILISATION

INSTALLATION DES ACCESSOIRES

NOTA : L'accessoire pour tissus d'ameublement et l'accessoire portatif électrique à 360° SpinBrush se fixent au tuyau de la même manière.

NOTA : Les accessoires sont rangés dans le sac de rangement en filet.

1

Placer l'appareil en position verticale.

2

Glisser le tuyau dans le raccord de l'accessoire jusqu'à ce qu'il s'enclenche. À l'aide du pouce, pousser le loquet vers l'avant pour retirer l'accessoire.

Accessoire pour tissus d'ameublement:

La brosse intégrée de l'accessoire pour tissus d'ameublement permet un nettoyage en profondeur.

Racloir multi-surfaces*

*Offert avec certains modèles seulement

Le racloir multi-surfaces permet de passer des moquettes aux planchers à surface dure pour le nettoyage. Faire pivoter le racloir sur la buse avant et l'enclencher pour l'utilisation sur des planchers à surface dure.

Accessoire portatif électrique à 360° SpinBrush*

*Offert avec certains modèles seulement

La brosse rotative de l'accessoire portatif électrique à 360° SpinBrush permet un nettoyage plus en profondeur des taches et des escaliers.

! AVERTISSEMENT !

FAIRE PREUVE DE GRANDE PRUDENCE PENDANT L'UTILISATION DANS UN ESCALIER. AFIN D'ÉVITER LES BLESSURES OU LES DOMMAGES ET D'EMPÊCHER L'APPAREIL DE TOMBER, TOUJOURS LE PLACER AU BAS DE L'ESCALIER OU AU SOL. NE PAS PLACER L'APPAREIL DANS UN ESCALIER OU SUR UN MEUBLE, CE QUI POURRAIT CAUSER DES BLESSURES OU DES DOMMAGES. LORSQUE VOUS UTILISEZ DES ACCESSOIRES, ASSUREZ-VOUS QUE LA POIGNÉE ET TOUJOURS REDRESSÉE.

! AVERTISSEMENT !

NE PAS UTILISER POUR TOILETTER DES ANIMAUX.

! AVERTISSEMENT !

POUR RÉDUIRE LES RISQUES DE BLESSURES CAUSÉES PAR DES PIÈCES MOBILES, DÉBRANCHER L'APPAREIL AVANT D'EN EFFECTUER L'ENTRETIEN.

UTILISATION DES ACCESSOIRES

①

Fixer le raccord du tuyau à la buse. Insérer l'extrémité du tuyau et tourner en sens horaire pour raccorder.

②

Brancher le tuyau d'alimentation en solution nettoyante et tourner en sens horaire pour raccorder.

③

Après utilisation, retirer le tuyau et le tube. Fermer le couvercle du raccord du tuyau jusqu'à ce qu'il s'enclenche.

Après l'utilisation de l'accessoire:

④

Vider le tuyau de succion en mettant l'appareil en marche et en tenant la buse vers le haut pendant plusieurs minutes. Ne pas appuyer sur la gâchette. Débrancher le tuyau et le tube à solution de l'appareil. Vider le tube à solution en plaçant l'extrémité arrondie dans l'évier et en levant l'extrémité de la gâchette de la buse au-dessus de votre tête.

⑤

Appuyer sur la gâchette pour évacuer l'air et le liquide. Remettre le tuyau et les accessoires dans le sac de rangement en filet.

3. UTILISATION

NETTOYAGE DES TISSUS D'AMEUBLEMENT

Nota : Lire les instructions de la section "Avant de commencer le nettoyage" (page 11).

S'assurer de consulter le guide de nettoyage Oreck^{MD} à la page 7 et de vérifier les instructions de nettoyage indiquées sur les tissus d'ameublement. Utiliser la shampouineuse uniquement sur les tissus d'ameublement portant les mentions "W" ou "W/S".

1

Fixer le tuyau à l'appareil. Suivre les étapes de la section "Utilisation des accessoires de revitalisation" à la page 14.

2

Se sécher les mains, brancher l'appareil dans une prise, puis le mettre en marche.

3

Appuyer doucement l'accessoire sur le tissu. Enfoncer la gâchette et déplacer la buse lentement sur le tissu.

4

Chevaucher les passages de ½ po afin d'éviter les marques. Effectuer des passages supplémentaires sans enfoncer la gâchette. Pour les zones très sales, répéter le nettoyage.

S'il faut encore nettoyer le tissu, attendre qu'il soit bien sec avant de réutiliser l'accessoire.

Vider le réservoir à eau sale lorsque le son du moteur devient plus aigu et que la force de succion de l'appareil diminue (voir "Arrêt automatique"). Après avoir terminé le nettoyage, suivre les instructions de la section "Après le nettoyage" et "Après l'utilisation de l'accessoire" à la page 14.

Pour optimiser les résultats de nettoyage, Oreck^{MD} recommande de rincer les tissus d'ameublement avec de l'eau seulement. Cela élimine les résidus de solution nettoyante des tissus.

NETTOYAGE DU RÉSERVOIR À EAU SALE

1

Presser le loquet et retirer le réservoir à eau sale de l'appareil en l'inclinant légèrement.

2

Lever le loquet arrière pour ouvrir le réservoir à eau sale. Tenir le couvercle ouvert et rincer le réservoir avec de l'eau claire.

3

Pour nettoyer le réservoir à eau sale, le placer sous un robinet et faire pénétrer l'eau à grande pression pour détacher et éliminer les débris accumulés.

4

S'assurer de nettoyer le filtre situé dans le couvercle du réservoir à eau sale.

5

Laisser sécher à l'air complètement. Tirer the couvercle vers le bas pour insérer le loquet. Remettre en place le réservoir à eau sale dans l'appareil.

Il est recommandé de vous familiariser avec les tâches d'entretien. L'utilisation et l'entretien appropriés de l'appareil assureront son bon fonctionnement.

Toute autre tâche d'entretien doit être confiée à un représentant de service autorisé. Si l'appareil ne fonctionne pas adéquatement, s'il est tombé, a été endommagé, a été laissé à l'extérieur ou est tombé dans l'eau, l'apporter à un centre de service avant de poursuivre l'utilisation. En cours d'utilisation normale, des débris peuvent s'accumuler à l'intérieur du réservoir à eau sale. Pour assurer le bon fonctionnement de l'appareil, rincer le réservoir à eau sale avec de l'eau propre après chaque utilisation.

! AVERTISSEMENT !

POUR RÉDUIRE LES RISQUES DE BLESSURE—DÉBRANCHER L'APPAREIL AVANT DE LE NETTOYER OU D'EN EFFECTUER L'ENTRETIEN.

LUBRIFICATION: LE MOTEUR EST ÉQUIPÉ DE PALIERS SUFFISAMMENT LUBRIFIÉS POUR TOUTE LEUR DURÉE DE VIE. TOUTE LUBRIFICATION SUPPLÉMENTAIRE POURRAIT CAUSER DES DOMMAGES. NE PAS AJOUTER DE LUBRIFIANT AU MOTEUR.

4. ENTRETIEN

NETTOYAGE DE LA BUSE

1

Pour prévenir les fuites, retirer le réservoir à eau propre et le réservoir à eau sale. Tenir la shampouineuse en position verticale et l'incliner vers l'arrière.

2

Retirer les deux vis cruciformes au haut de la buse.

3

Tirer la buse vers l'avant pour la retirer. Détacher la buse du tuyau.
Nota : Ne pas tirer sur la buse vers le haut pour la retirer.

4

Éliminer les débris de la buse à l'eau claire.

5

Fixer la buse au tuyau. Tirer la buse vers le bas pour aligner les languettes sur les encoches de la base. Insérer les vis.
Nota : S'assurer que la buse est affleurante au pied.

RANGEMENT

Avant le rangement:

- Vider le réservoir à eau propre et laisser sécher à l'air.
- Vider le réservoir à eau sale, bien rincer le réservoir et le couvercle avec de l'eau propre et laisser sécher à l'air.
- Replacer les réservoirs sur l'appareil.

Laisser les brosses et le dessous de la shampouineuse sécher complètement à l'air avant de ranger l'appareil sur une surface recouverte de moquette ou en bois.

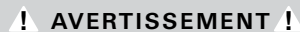

AVERTISSEMENT

POUR RÉDUIRE LES RISQUES DE BLESSURE – DÉBRANCHER L'APPAREIL AVANT DE LE NETTOYER OU D'EN EFFECTUER L'ENTRETIEN.

NETTOYAGE DES BROSSES SPINBRUSH À 360°

①

Retourner l'appareil sur le dos.

②

Saisir les brosses SpinBrush à 360° et les retirer.

③

Éliminer les débris à l'eau claire. Replacer les brosses SpinBrush à 360° en alignant la languette et en les repoussant à l'intérieur.

RETRAIT DE LA COURROIE SYNCHRONE/DENT

①

Retourner l'appareil sur le dos. S'assurer que les brosses SpinBrush à 360° sont retirées.

②

Pour accéder à la courroie, retirer les 8 vis cruciformes, puis retirer la courroie et le couvercle du rouleau-brosse. Des cercles indiquent l'emplacement des vis.

③

À l'aide d'un tournevis, retirer la courroie du dispositif d'entraînement du moteur et la remplacer par une courroie neuve. Pour réassembler, suivre les étapes dans l'ordre inverse.

Quelle courroie acheter: Lors d'une commande de courroies de remplacement, utiliser le numéro de pièce 440007241 pour commander une courroie synchrone/crantée. Pour trouver un détaillant de votre région, composer le 1 800 989-3535 ou visiter le site Web www.oreck.com. Nota : La courroie de distribution offert uniquement comme pièce de rechange.

! AVERTISSEMENT !

POUR RÉDUIRE LES RISQUES DE BLESSURES CAUSÉES PAR DES PIÈCES MOBILES, DÉBRANCHER L'APPAREIL AVANT D'EN EFFECTUER L'ENTRETIEN.

5. DÉPANNAGE

Si l'appareil ne fonctionne pas adéquatement, s'il est tombé, a été endommagé, a été laissé à l'extérieur ou est tombé dans l'eau, l'apporter à un centre de service avant de poursuivre l'utilisation. Toute autre tâche d'entretien doit être confiée à un représentant de service autorisé.

Problème	Cause	Solution
L'appareil ne fonctionne pas.	<ul style="list-style-type: none">• La che de l'appareil n'est pas bien insérée dans la prise de courant.• Un fusible a sauté ou le disjoncteur s'est déclenché.• Pas de tension à la prise murale.	<ul style="list-style-type: none">• Brancher l'appareil fermement.• Vérifier le fusible ou le disjoncteur de la maison.• Remplacer le fusible / réenclencher le disjoncteur de la maison.
L'appareil ne ramasse pas la poussière ou faible succion de l'appareil.	<ul style="list-style-type: none">• Le réservoir à eau sale n'est pas installé correctement.• Le réservoir à eau sale est plein.• Le réservoir à eau sale est obstrué.• La conduite d'air est obstruée.	<ul style="list-style-type: none">• Consulter la section "Nettoyage du réservoir à eau sale" – page 14.• Vider le réservoir à eau sale.• Nettoyer le réservoir à eau sale.• Déboucher la conduite d'air/buse.
De l'eau s'écoule de l'appareil.	<ul style="list-style-type: none">• Le réservoir à eau sale est plein.• Le réservoir à eau sale n'est pas installé correctement.• Le réservoir à eau propre/à solution n'est pas installé correctement.	<ul style="list-style-type: none">• Vider le réservoir à eau sale.• Consulter la section "Nettoyage du réservoir à eau sale" – page 14.• Revoir l'installation du réservoir à eau propre/à solution.

! AVERTISSEMENT !

POUR RÉDUIRE LES RISQUES DE BLESSURE – DÉBRANCHER L'APPAREIL AVANT DE LE NETTOYER OU D'EN EFFECTUER L'ENTRETIEN.

Problème	Cause	Solution
L'appareil n'applique pas la solution nettoyante.	<ul style="list-style-type: none"> • Le réservoir à eau propre/à solution est vide. • Le réservoir à eau propre/à solution n'est pas installé correctement. • Réparation nécessaire. 	<ul style="list-style-type: none"> • Remplir le réservoir à eau propre/à solution. • Revoir l'installation du réservoir à eau propre/à solution. • Apporter l'appareil au centre de services. Pour connaître l'adresse du centre de services le plus près, visiter notre site Web au www.hoover.com ou composer le 1 800 989-3535.
La buse n'émet pas de jet après le remplissage du réservoir à eau propre/à solution ou du contenant à détergent.	<ul style="list-style-type: none"> • L'air est bloqué dans la pompe et le tuyau. • Le raccord avec la prise pour accessoires n'est pas serré. 	<ul style="list-style-type: none"> • Mettre l'appareil en marche. Si le tuyau n'émet pas de jets, amorcer la pompe en déposant le tuyau au sol et en maintenant la gâchette enfoncée pendant 1 minute. • S'assurer que le tuyau est bien xé au raccord du tuyau.
Le son du moteur devient plus aigu	<ul style="list-style-type: none"> • Le réservoir à eau sale est plein. • Le réservoir à eau sale est obstrué. • La conduite d'air est obstruée. • Le disque ottant du réservoir à eau sale s'est activé. 	<ul style="list-style-type: none"> • Vider le réservoir à eau sale. • Nettoyer le réservoir à eau sale. • Déboucher la conduite d'air. • Revoir la vidange et le nettoyage du réservoir à eau sale.
Les rouleaux-brosses ne tournent pas.	<ul style="list-style-type: none"> • La courroie doit être remplacée. • Le rouleau-brosse est obstrué. • Réparation nécessaire. 	<ul style="list-style-type: none"> • Consulter les instructions de remplacement de la courroie. • Retirer le bourrage après avoir arrêté et débranché l'appareil.

5. GARANTIE

Techtronic Floor Care Technology vous offre la garantie limitée ci-dessous pour ce produit uniquement s'il a été acheté initialement pour un usage résidentiel, et non pour la revente, auprès de Oreck^{MD} ou d'un détaillant Oreck^{MD} autorisé.

Oreck^{MD} réparera ou remplacera, sans frais pour l'acheteur initial, toute pièce comportant des vices de fabrication et de matériau dans les quatre (4) ans suivant la date d'achat pour tous les modèles résidentiels. NOTA : Si l'appareil est utilisé à des fins commerciales, une garantie globale d'un (1) an s'applique. Cette garantie limitée ne couvre pas le remplacement de pièces non réutilisables ou consommables comme les filtres, les cartouches et autres pièces sujettes à une usure normale, à moins qu'elles comportent des vices de fabrication ou de matériau.

Cette garantie limitée ne s'applique pas aux pièces ayant fait l'objet d'un accident, d'une utilisation abusive, d'un usage commercial, de modifications, d'une utilisation inappropriée, de dommages causés par un cas de force majeure, d'une utilisation de tensions autres que celles indiquées sur la plaque signalétique du produit, ou d'un entretien ou de réparations par une ressource autre qu'un centre de service autorisé participant de Oreck^{MD}.

Oreck^{MD} n'autorise aucune personne ni aucun représentant à assumer ou à céder une autre obligation de garantie avec la vente de ce produit.

La garantie limitée de Oreck^{MD} n'est valide que si vous conservez la preuve d'achat auprès de Oreck^{MD} ou d'un détaillant Oreck^{MD} autorisé. Si vous achetez ce produit auprès d'une autre source, vous acceptez le produit « EN L'ÉTAT », ce qui signifie que OreckMD n'offre aucune garantie, et que vous, et non Oreck^{MD}, assumez entièrement le risque lié à la qualité et au rendement de ce produit, y compris le coût intégral des tâches d'entretien ou des réparations en cas de défauts.

La responsabilité de Oreck^{MD} à votre endroit pour tous les coûts, quels qu'ils soient, découlant de cette déclaration de garantie limitée sera restreinte au montant payé pour ce produit au moment de l'achat initial, et Oreck^{MD} ne pourra pas être tenue responsable de dommages directs, indirects, consécutifs ou accessoires résultant de l'utilisation ou de l'incapacité d'utiliser ce produit. Certains États ne prévoient pas l'exclusion ou la limitation de dommages accessoires ou consécutifs, de sorte qu'il est possible que la limitation ou l'exclusion susmentionnée ne puisse pas s'appliquer à votre cas.

TOUTE AUTRE GARANTIE EXPRESSE OU IMPLICITE AUTRE QUE LA GARANTIE LIMITÉE ÉNONCÉE CI-DESSUS POUR CE PRODUIT, Y COMPRIS LES GARANTIES IMPLICITES DE QUALITÉ MARCHANDE ET DE CONVENANCE À UN USAGE PARTICULIER, EST EXPRESSÉMENT REJETÉE.

Cette garantie vous confère des droits reconnus par la loi et peut-être aussi d'autres droits pouvant varier d'un État à un autre.

ORECK[®]

Techtronic Floor Care Technology Limited
Distributed by Royal Appliance Mfg. Co. Glenwillow, Oh 44139