

ORECK®

XL[®] Classic Limited Edition User Manual

For use with model UK2200/UK2200PC

ORECK®

**IMPORTANT: READ CAREFULLY
BEFORE ASSEMBLY AND USE.**



Thank you for purchasing an Oreck® product.



Please register your product to initiate warranty, service plans and expert advice on whole-home cleaning: online at **Oreck.com** or call **1.800.989.3535** (U.S) or **1.888.676.7325** (Canada) to register by phone.



Only Certified Oreck® accessories, parts and filtration bags should be used with this product. Oreck cannot guarantee optimal performance with the use of non-Oreck components. Damage to this product caused by the installation or use of non-Oreck components shall not be covered under and is excluded from this warranty.

To ensure accessories, parts and filtration bags are genuine, customers should purchase through a Factory Authorized Dealer or through oreck.com.

Table of Contents

Important Safety Instructions	4
Vacuum Introduction	6
Technical Specifications	7
Operation	8
Assembling Your Vacuum	8
Using Your Vacuum	9
Maintenance	10
Changing the Filtration Bag.....	10
Adjusting or Replacing Brushroll	11
Checking & Replacing Brushroll Belt	12
Clearing Blockages	13
Troubleshooting	14
Service.....	14
Warranty	15
Spanish	16
French	30

IMPORTANT SAFETY INSTRUCTIONS

SAVE THESE INSTRUCTIONS!

IMPORTANT: READ CAREFULLY BEFORE ASSEMBLY AND USE. THIS PRODUCT IS INTENDED FOR HOUSEHOLD USE ONLY. IF USED COMMERCIALY OR WITH NON-ORECK® FILTRATION BAGS AND COMPONENTS, WARRANTY IS VOID.

WHEN USING AN ELECTRICAL APPLIANCE, BASIC PRECAUTIONS SHOULD ALWAYS BE FOLLOWED, INCLUDING THE FOLLOWING: *READ ALL INSTRUCTIONS BEFORE USING THIS APPLIANCE.*

WARNING: TO REDUCE THE RISK OF FIRE, ELECTRIC SHOCK OR INJURY:

- Fully assemble before operating.
- Operate vacuum only at voltage specified on data plate on bottom of cleaner.
- Do not leave vacuum when plugged in. Unplug from outlet when not in use and before cleaning or servicing.
- Do not use outdoors or on wet surfaces.
- Do not allow to be used as a toy. Not intended for use by children age 12 and under. Close supervision is necessary when used near children. To avoid injury or damage, keep children away from product, and do not allow children to place fingers or other objects into any openings.
- Use only as described in this manual. Use only manufacturer's recommended attachments and products.
- Do not use with damaged power cord or plug. If vacuum is not working as it should, has been dropped, damaged, left outdoors, or dropped into water, have the product inspected by an Authorized Oreck® Service Center prior to continuing use. Call 1-800-989-3535 for the nearest service center or visit our website at www.oreck.com.
- Do not pull or carry by power cord, use cord as handle, close a door on cord, or pull cord around sharp edges or corners. Do not run vacuum over cord. Keep cord away from heated surfaces.
- Do not unplug by pulling on cord. To unplug, grasp the plug, not the cord.
- Do not handle plug or vacuum with wet hands.
- Do not put any objects into openings. Do not use with any opening blocked; keep free of dust, lint, hair, and anything that may reduce air flow.
- Keep hair, loose clothing, fingers, and all parts of body away from openings and moving parts. Brushroll continues to operate when in the upright position.
- Turn off all controls before unplugging.
- Use extra care when cleaning on stairs. Do not place vacuum on stairs or furniture, as it may result in injury or damage.
- Do not use to pick up flammable or combustible liquids, such as gasoline, or fine wood sandings or use in areas where they may be present.
- Do not pick up anything that is burning or smoking, such as cigarettes, matches, or hot ashes.
- Do not use without filtration bag in place.

CAUTION: TO REDUCE THE RISK OF DAMAGE:

- Avoid picking up hard, sharp objects with this product, as they may cause damage.
- Store appropriately indoors in a dry place. Do not expose machine to freezing temperatures.
- Brushroll continues to rotate while product is turned on and handle is in the upright position. To avoid damage to carpet, rugs and flooring, avoid tipping vacuum or setting it on furniture, fringed area rugs or carpeted stairs.
- With brushroll on, do not allow cleaner to sit in one location for an extended period of time, as damage to floor can result.

WARNING: TO REDUCE THE RISK OF ELECTRIC SHOCK, THE CHARGER HAS A POLARIZED PLUG (ONE BLADE IS WIDER THAN THE OTHER). THIS PLUG WILL FIT IN A POLARIZED OUTLET ONLY ONE WAY. IF THE PLUG DOES NOT FIT FULLY IN THE OUTLET, REVERSE THE PLUG. IF IT STILL DOES NOT FIT, CONTACT A QUALIFIED ELECTRICIAN TO INSTALL THE PROPER OUTLET. DO NOT CHANGE THE PLUG IN ANY WAY.

Any other servicing should be done by an authorized service representative. Call 1-800-989-3535 for the nearest service center or visit our website at www.oreck.com.

WARNING: THIS PRODUCT CONTAINS CHEMICALS, KNOWN TO THE STATE OF CALIFORNIA TO CAUSE CANCER AND BIRTH DEFECTS OR OTHER REPRODUCTIVE HARM. *WASH HANDS AFTER USING.*

Vacuum Introduction

- (A) Ergonomic Handle
- (B) Lower Tube
- (C) Power Head
- (D) Filtration Bag Case
- (E) Filtration Bag
- (F) Power Cord
- (G) Case Clasp
- (H) Support Bar
- (I) Security Zipper
- (J) On/Off Control
- (K) Power Cord Release Hook
- (L) Filtration Bag Port
- (M) Fan Housing

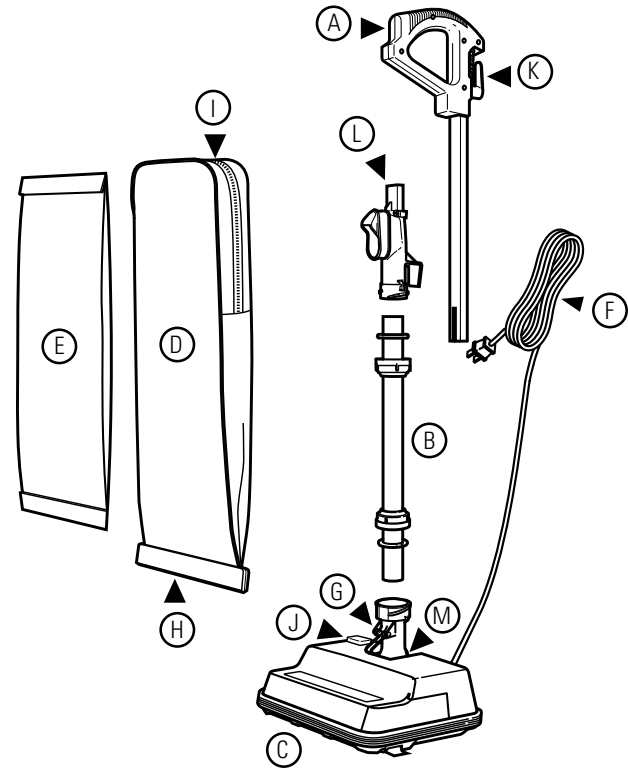

Technical Specifications

Name	Voltage	Current	Wattage	Cord Length	Weight
UK2200	120V	4A	480W	25 ft.	9 lbs.
UK2200PC	120V	4A	480W	25 ft.	9 lbs.

Operation: Assembling Your Oreck®

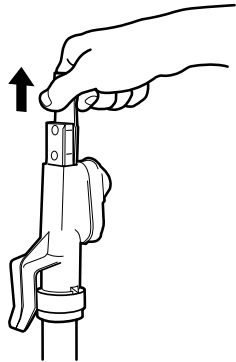

- 1 Remove two screws from the filtration bag port. Remove cardboard insert by pulling upward.

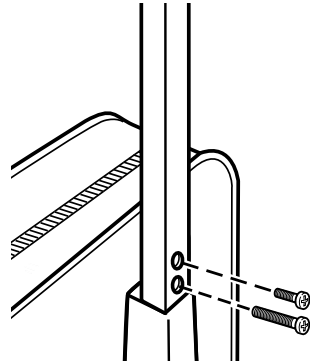

- 2 Slide upper handle section over matching section of the filtration bag port. Insert short screw into top hole and long screw into the bottom hole then tighten firmly until handle is secure.

Operation: Using Your Oreck®

NOTE: Please read "Important Safety Instructions" before use.



- 1 **Position Lock** - Place foot on power head and lean handle back gently to release lock for vacuum use. Return handle to the full upright position to engage lock. The handle should be rotated to center before returning to upright position. Note: Do not operate the unit while in the upright and locked position. Do not let the unit run while in any one stationary position for any period of time. Keep the unit moving while in operation.

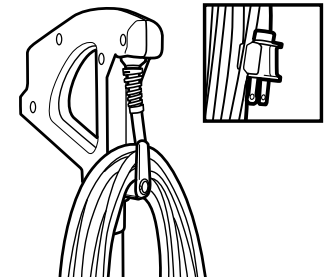

- 2 **Easy Power Cord Storage** - Wrap power cord around power cord release hook and cord hook on handle. Use power cord to secure plug.

Maintenance: Changing the Filtration Bag

SaniSeal® OPERATION : Your Oreck® vacuum includes a filtration bag equipped with the SaniSeal® System. SaniSeal® automatically locks in allergens, dirt and debris each time you change the bag.

IMPORTANT NOTE: To keep your vacuum running at optimal performance, make sure to change the filtration bag when the contents reach the MAXIMUM FILL LINE. Overloading may result in loss of air flow suction and decreased performance.

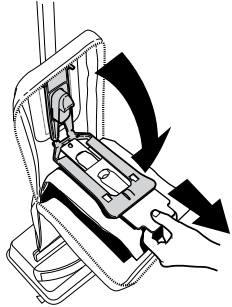

- 1 Unzip the Filtration Bag Case completely. Pull the cardboard collar to release bag dock door from filtration bag port. Bag dock door will hinge downward.

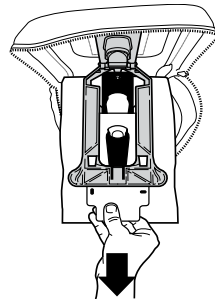

- 2 Gently pull cardboard collar upward out of the bag dock. SaniSeal® will close automatically.

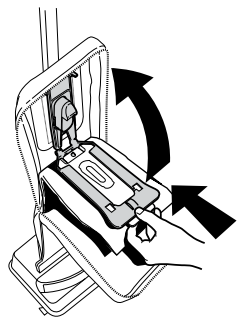

- 3 Slide the cardboard collar completely onto bag dock door.

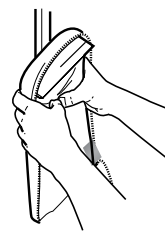
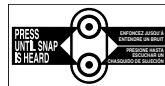

- 4 Firmly push bag dock door with both thumbs on indication points until it snaps. Zip up the filtration bag case completely.

CAUTION ⚠️ VERY FINE MATERIALS, SUCH AS FACE POWDER OR CORNSTARCH MAY SEAL THE FILTRATION BAG AND CAUSE IT TO BURST EVEN THOUGH IT IS ONLY PARTIALLY FULL. CHANGE OFTEN WHEN CLEANING THIS TYPE OF MATERIAL.

WARNING ⚠️ TO REDUCE THE RISK OF PERSONAL INJURY, UNPLUG BEFORE CLEANING OR SERVICING. DO NOT USE VACUUM WITHOUT FILTRATION BAG IN PLACE.

Maintenance: Adjusting or Replacing Brushroll

NOTE: Your Oreck® unit comes with the brushroll assembled in the “NEW” position (multiple notches showing on top edge). As the brushroll wears it can be adjusted for longer life.

NOTE: When rotating the black endcaps on the brushroll, make sure both endcap settings are the same and face up when you insert the brushroll.

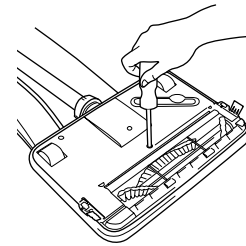

- 1 Lay the unit flat to access the power head nozzle. Remove the 5 screws to take off the baseplate from the power head.

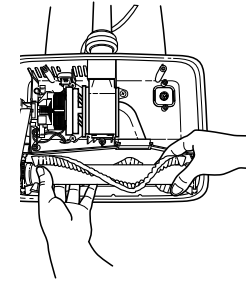

- 2 Remove the brushroll belt and brushroll from the holding channels inside of the power head nozzle.

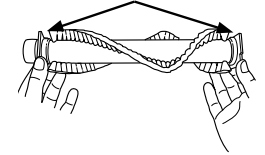

- 3 When worn, rotate both plastic black endcaps at the ends of the brushroll to show a single notch “OLD” position. Insert back into the holding channels of the power head nozzle.

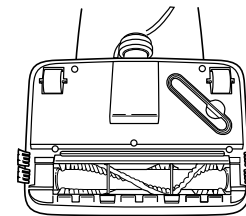

- 4 Reassemble the brushroll belt. Reference the Maintenance Section on Checking and Replacing the Brushroll Belt for details.

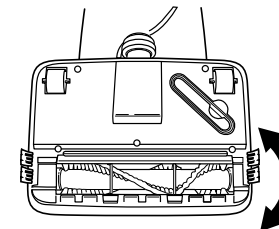

- 5 Manually spin the brushroll to see that it turns freely.

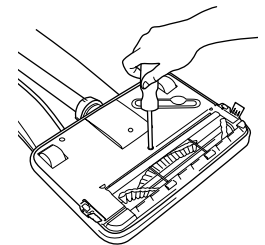

- 6 Replace the 5 screws to secure the baseplate to the power head nozzle.



CONTACT OUR CUSTOMER CARE LINE
1-800-989-3535 (Mon-Fri 7 a.m. – 7 p.m. CST; Sat 8 a.m. – 4:30 p.m. CST)

WARNING ⚠️ TO REDUCE THE RISK OF ELECTRIC SHOCK AND INJURY FROM MOVING PARTS - UNPLUG BEFORE CLEANING OR SERVICING.

Maintenance: Checking & Replacing Brushroll Belt

LUBRICATION

The motor and brushroll are equipped with bearings which contain sufficient lubrication for their lifetime. The addition of lubricant could cause damage. Do not add lubricant to motor or brushroll.

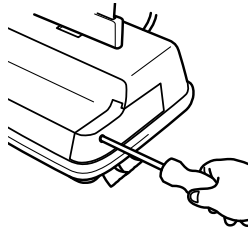

- 1 Remove the service door by removing the hold down screw located on side of power head.

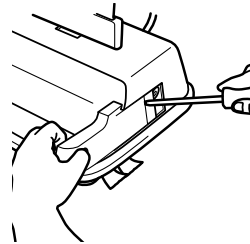

- 2 Slide the door forward by prying open with a screwdriver or coin.

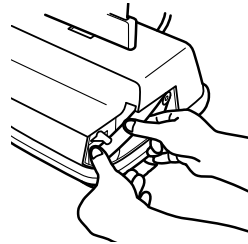

- 3 Remove the brushroll belt from the motor shaft and brushroll pulley.

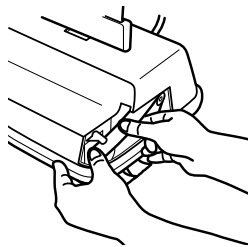

- 4 Loop the new belt over the motor shaft. Place the opposite end of the belt on the brushroll pulley.

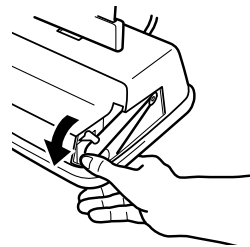

- 5 Rotate the brush roll three (3) complete revolutions to ensure that no part of the belt is overhanging the end of the motor shaft.

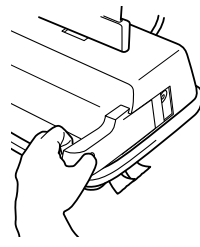

- 6 Replace the door by sliding it into the groove at the bottom of the housing. Replace the hold down screw.

CAUTION TO REDUCE THE RISK OF ELECTRIC SHOCK AND INJURY FROM MOVING PARTS - UNPLUG BEFORE SERVICING.

Maintenance: Clearing Blockages

LUBRICATION

The motor and brushroll are equipped with bearings which contain sufficient lubrication for their lifetime. The addition of lubricant could cause damage. Do not add lubricant to motor or brushroll.

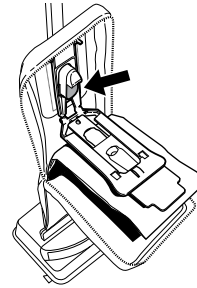

- 1 An overloaded filtration bag may cause dirt and debris to back up into the air flow system. Open the bag dock and check for visible clogs at the bag port.

Change filtration bag if contents have reached the **MAXIMUM FILL LINE**.

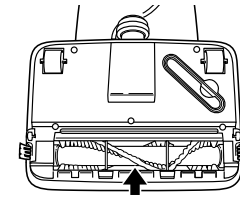

- 2 Also, check for blockages in the power head nozzle. If you can't reach the blockage, remove the baseplate.

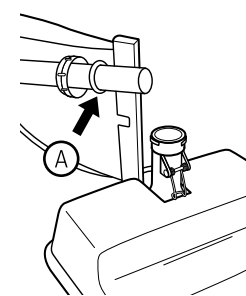

- 4 Twist lower tube connector counterclockwise and slide up. Pull the lower tube (A) out of the fan housing. Once removed, check for blockage.

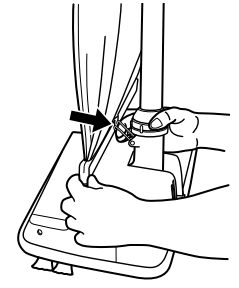

- 3 If blockage is not in the power head nozzle, remove the lower tube. Unhook the case clasp releasing the filtration bag case.

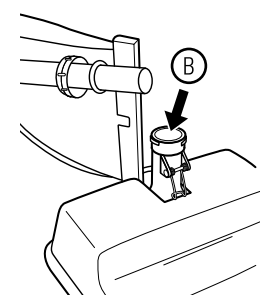

- 5 If the lower tube is not blocked, look into the fan housing (B) for blockage. Be sure to reassemble lower tube and tighten the lower tube connector before continuing use.

WARNING TO REDUCE THE RISK OF ELECTRIC SHOCK AND INJURY FROM MOVING PARTS - UNPLUG BEFORE CLEANING OR SERVICING.

Troubleshooting

If appliance is not working as it should, has been dropped, damaged, left outdoors, or dropped into water, take it to a service center prior to continuing use.

Service problems can often be solved easily at home. Use this guide to help you troubleshoot. For any other service problems, contact our Customer Care Line at 1-800-989-3535 (Mon-Fri 7 a.m. – 7 p.m. CST; Sat 8 a.m. – 4:30 p.m. CST).

⚠️ WARNING ⚠️ TO REDUCE THE RISK OF ELECTRIC SHOCK AND INJURY FROM MOVING PARTS - UNPLUG BEFORE CLEANING OR SERVICING.

Problem	Possible Cause	Possible Solution
Vacuum doesn't run.	1. Power Cord	1. Plug in power cord.
	2. On/Off Control	2. Push foot control down to turn "ON."
	3. No voltage in the wall outlet	3. Check fuse or breaker in the home.
	4. Blown fuse or tripped breaker	4. Replace fuse or reset breaker in the home.
Vacuum won't pick up or there is low suction.	1. Filtration Bag	1. Make sure bag is installed correctly and replace once contents reach MAXIMUM FILL LINE.
	2. Power Head nozzle	2. Check nozzle for clog and replace brushroll if worn.
	3. Brushroll Belt	3. Replace belt if broken.
Dust escaping from vacuum.	1. Filtration Bag	1. Make sure bag is installed correctly and replace if contents have reached MAXIMUM FILL LINE.
Brushroll won't run.	1. Brushroll Belt	1. Replace belt if worn or broken.
	2. Brushroll	2. Check brushroll for obstructions.

Service

Annual Service Tune-ups will keep your Oreck® vacuum operating at optimal performance for years to come. Oreck® Clean Home Centers and Oreck® Authorized Retail Dealers offer customized maintenance, expert repair and specialized service to ensure the best cleaning experience at every use. Reference your Product Tune-up and Service Agreement for details and to find your nearest location.

Warranty

TTI Floor Care North America (ORECK) gives you the following limited warranty for this product only if it was originally purchased and solely used residentially, not for resale, from Oreck or an Oreck Authorized Retail Dealer.

Oreck will repair or replace, free of charge, to the original purchaser, any part that is found to be defective in material or workmanship within one (1) year following the date of purchase for all residential models. NOTE: Warranty is void if used in a commercial setting. This limited warranty does not cover the replacement of expendable or consumable parts such as filters, cartridges, and other parts subject to normal wear unless they are defective in material or workmanship.

This limited warranty does not apply to any part subjected to accident, abuse, commercial use, alteration, misuse, damage caused by an act of God, the use of voltages other than on the data plate of this product or service of this product by other than Oreck or a participating Factory Authorized Service Center.

Oreck does not authorize any person or representative to assume or grant any other warranty obligation with the sale of this project.

The Oreck limited warranty is valid only if you retain proof of purchase from Oreck or an Oreck Authorized Retail Dealer for this product. If you purchase this product from any other source, your purchase is "AS IS," which means Oreck grants you no warranty, and that you, not Oreck assume the entire risk of the quality and performance of the product, including the entire cost of any necessary servicing or repairs of any defects.

The Oreck liability for damages to you for any costs whatsoever arising out of this statement of limited warranty shall be limited to the amount paid for this product at the time of original purchase, and Oreck shall not be liable for any direct, indirect, consequential or incidental damages arising out of the use or inability to use this product. Some states do not allow the exclusion or limitation of incidental or consequential damages, so the above limitations or exclusions may not apply to you.

ALL EXPRESS AND IMPLIED WARRANTIES OTHER THAN THE LIMITED WARRANTY SET FORTH ABOVE, FOR THE PRODUCT, INCLUDING IMPLIED WARRANTIES OF MERCHANTABILITY AND FITNESS FOR A PARTICULAR PURPOSE ARE EXPRESSLY DISCLAIMED.

This warranty gives you specific legal rights, and you may also have other rights, which vary from state to state.

Notwithstanding the foregoing, no warranty provided herein or arising under any applicable law shall exceed 1 year in duration.

Gracias por su compra del product Oreck®



Registre su producto para iniciar la garantía, los planes de servicio y el asesoramiento de expertos sobre la limpieza de todo el hogar: en línea en **Oreck.com** o comuníquese al **1.800.989.3535** (EE. UU.) o al **1.888.676.7325** (Canadá) para realizar el registro por teléfono.



Solo los accesorios, las piezas y las bolsas de filtro originales de Oreck® deben utilizarse con esta aspiradora. Oreck no puede garantizar el rendimiento óptimo con el uso de componentes que no sean de su marca. Los daños a este producto, ocasionados por la instalación o uso de componentes de otra marca, no serán cubiertos conforme a esta garantía y serán excluidos de ella.

Para asegurarse de que los accesorios, las piezas y las bolsas de filtro sean originales, compre solamente a través de un distribuidor autorizado de fábrica o a través de oreck.com.

Índice

Instrucciones de seguridad importantes	18
Introducción a la aspiradora	20
Especificaciones técnicas.....	21
Funcionamiento.....	22
Armar la aspiradora.....	22
Cómo usar la aspiradora	23
Mantenimiento	24
Cambio de la bolsa de filtro	24
Ajuste o reemplazo del cepillo giratorio	25
Inspección y reemplazo de la correa del cepillo giratorio.....	26
Limpieza de obstrucciones	27
Resolución de problemas.....	28
Servicio	28
Garantía	29

INSTRUCCIONES DE SEGURIDAD IMPORTANTES

¡GUARDE ESTAS INSTRUCCIONES!

IMPORTANTE: LEA ESTE MANUAL CON ATENCIÓN ANTES DE ENSAMBLAR Y USAR ESTE APARATO. ESTE PRODUCTO TIENE COMO FIN UN USO DOMÉSTICO ÚNICAMENTE. SI SE UTILIZA CON FINES COMERCIALES O CON BOLSAS DE FILTRO Y COMPONENTES QUE NO SON DE ORECK®, LA GARANTÍA SE ANULA.

CUANDO SE UTILIZAN APARATOS ELÉCTRICOS, SIEMPRE DEBEN SEGUIRSE PRECAUCIONES BÁSICAS, INCLUIDAS LAS SIGUIENTES: *LEA TODAS LAS INSTRUCCIONES ANTES DE UTILIZAR ESTE APARATO.*

ADVERTENCIA: PARA DISMINUIR EL RIESGO DE INCENDIO, DESCARGA ELÉCTRICA O LESIONES:

- Arme la aspiradora por completo antes de ponerla en funcionamiento.
- Hágalas funcionar únicamente con el voltaje especificado en la placa de datos que se encuentra en la base de la aspiradora.
- No descuide la aspiradora cuando esté enchufada. Desenchúfelo del tomacorriente cuando no esté en uso y antes de su limpieza o servicio de mantenimiento.
- No utilice la aspiradora en exteriores o en superficies mojadas.
- Evite que se la utilice como un juguete. La unidad no tiene como fin el uso por parte de niños de 12 años o menos. Cuando se la utilice cerca de niños, será necesario hacerlo bajo una estricta supervisión. Para evitar lesiones o daños, mantenga a los niños alejados del producto y no permita que introduzcan los dedos ni objetos en ninguna de las aberturas del product.
- Utilícela únicamente según el uso descrito en este manual. Utilice solamente los accesorios y productos recomendados por el fabricante.
- No la utilice si el cable de alimentación o el enchufe están dañados. Si la aspiradora no funciona como debería, si se ha caído, dañado o dejado a la intemperie, o si se ha sumergido en agua, lleve este producto para que lo inspeccionen en un Centro técnico Oreck® autorizado antes de continuar utilizándolo. Llame al 1-800-989-3535 para saber cuál es el centro técnico más cercano o visite nuestro sitio web en www.oreck.com.
- No tire del aparato por el cable ni lo transporte de esta manera tampoco; no use el cable como una manija, no cierre una puerta sobre el cable ni lo enrosque alrededor de bordes o esquinas filosas. No pase la aspiradora por encima del cable. Mantenga el cable lejos de las superficies calientes.
- No lo desenchufe tirando del cable. Para desenchufarlo, agarre el enchufe, no el cable.
- No manipule el enchufe ni la unidad con las manos mojadas.
- No coloque ningún objeto en las aberturas. No utilice la unidad si alguna de sus aberturas se encuentra bloqueada. Manténgala libre de polvo, pelusas, cabello y cualquier otro elemento que pueda disminuir el flujo de aire.
- Evite que el cabello, la ropa suelta, los dedos y cualquier otra parte del cuerpo entren en contacto con las aberturas y las piezas móviles de la unidad. El cepillo giratorio permanecerá girando mientras la unidad esté en posición vertical.
- Apague todos los controles antes de desenchufar el aparato.
- Extreme las precauciones cuando utilice la aspiradora para limpiar escaleras. No coloque la aspiradora sobre las escaleras o sobre un mueble, ya que pueden generarse lesiones o daños.
- No utilice el aparato para aspirar líquidos combustibles o inflamables, tales como gasolina o restos de madera lijada, ni lo utilice en áreas en las que dichos elementos puedan estar presentes.
- No aspire nada que se encuentre en combustión o emita humo, como cigarrillos, fósforos o cenizas calientes.
- No utilice la aspiradora si la bolsa de filtro no está colocada.

PRECAUCIÓN: PARA DISMINUIR EL RIESGO DE DAÑOS:

- Evite aspirar objetos duros y filosos con este producto, ya que pueden dañarlo.
- Almacénelo apropiadamente en interiores, en un lugar seco. No exponga la máquina a temperaturas muy frías.
- El cepillo giratorio sigue girando mientras el producto está encendido y la manija está en posición vertical. Para evitar daños en alfombrados, tapetes y pisos, evite inclinar la aspiradora o colocarla sobre muebles, flecos de alfombras o escaleras alfombradas.
- Cuando el cepillo giratorio esté funcionando, evite dejar la aspiradora apoyada en un lugar por mucho tiempo. Esto puede dañar el suelo.

ADVERTENCIA: PARA REDUCIR EL RIESGO DE DESCARGA ELÉCTRICA, EL CARGADOR TIENE UN ENCHUFE POLARIZADO (UNA CLAVIJA ES MÁS ANCHA QUE LA OTRA). ESTE ENCHUFE CABE EN UN TOMACORRIENTE POLARIZADO DE UNA SOLA MANERA. SI NO ENCAJA POR COMPLETO EN EL TOMACORRIENTE, INVIERTA EL ENCHUFE. SI AÚN NO ENCAJA, CONTACTE A UN ELECTRICISTA CUALIFICADO PARA QUE INSTALE EL TOMACORRIENTE CORRESPONDIENTE. NO REALICE NINGÚN TIPO DE MODIFICACIÓN EN EL ENCHUFE.

Todo otro servicio de mantenimiento deberá ser realizado por personal técnico autorizado. Llame al 1-800-989-3535 para saber cuál es el centro técnico más cercano o visite nuestro sitio web en www.oreck.com.

ADVERTENCIA: ESTE PRODUCTO CONTIENE QUÍMICOS RECONOCIDOS POR EL ESTADO DE CALIFORNIA COMO CAUSANTES DE CÁNCER, DEFECTOS DE NACIMIENTO U OTROS DAÑOS REPRODUCTIVOS. *LÁVESE LAS MANOS LUEGO DE UTILIZARLO.*

Introducción a la aspiradora

- (A) Manija ergonómica
- (B) Tubo inferior
- (C) Cabezal de potencia
- (D) Compartimiento de la bolsa de filtro
- (E) Bolsa de filtro
- (F) Cable de alimentación
- (G) Broche del compartimiento
- (H) Barra de apoyo
- (I) Cierre deslizante de seguridad
- (J) Control de Encendido / Apagado (On/Off)
- (K) Gancho sujetador del cable de alimentación
- (L) Puerto de la bolsa de filtro
- (M) Alojamiento del ventilador

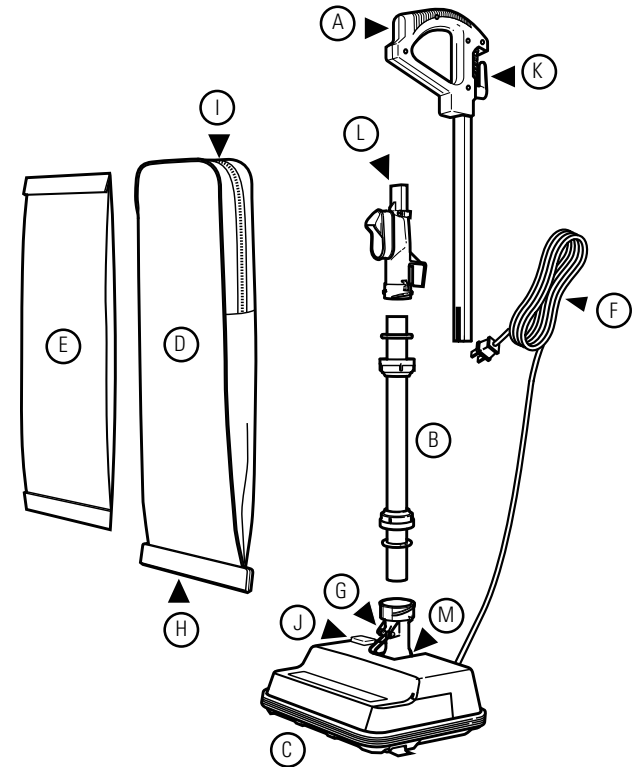

Especificaciones técnicas

Nombre	Voltaje	Corriente	Vataje	Longitud del cable	Peso
UK2200	120V	4A	480W	25 ft.	9 lbs.
UK2200PC	120V	4A	480W	25 ft.	9 lbs.

Funcionamiento: Cómo armar su Oreck®

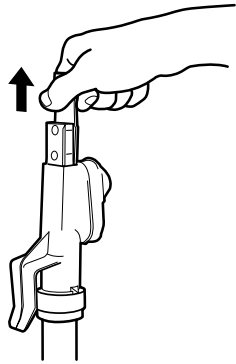

- 1 Remueva los dos tornillos del puerto de la bolsa de filtro. Remueva el cartón metido halándolo hacia arriba.

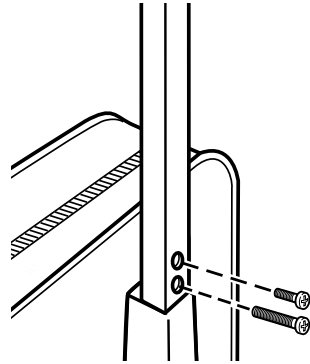

- 2 Deslice la sección de la manija superior sobre la sección correspondiente del puerto de la bolsa de filtro. Inserte el tornillo corto dentro del orificio superior y el tornillo largo dentro del orificio inferior, a continuación, apriételos hasta que la manija quede bien sujeta.

Funcionamiento: Cómo usar su Oreck®

NOTA: Antes de usar la unidad, lea las "Instrucciones de seguridad importantes".



- 1 **Posición con traba** - Coloque su pie sobre el cabezal de potencia e incline la manija hacia atrás lentamente para liberar la traba y usar la aspiradora. Regrese la manija a la posición totalmente vertical para poner la traba. La manija debe rotarse hacia el centro antes de regresarla a la posición vertical. Nota: No ponga en funcionamiento la aspiradora cuando esta se encuentre en posición vertical y bloqueada. No deje nunca la unidad funcionando cuando esté detenida en una posición. Manténgala en movimiento mientras esté funcionando.

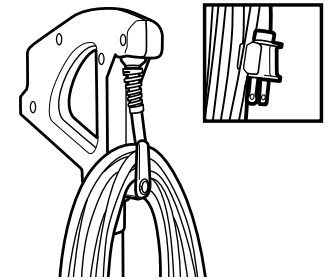

- 2 **Almacenamiento fácil del cable de alimentación** - Envuelva el cable de alimentación alrededor del gancho sujetador del cable de alimentación y el gancho del cable en la manija. Use el cable de alimentación para asegurar el enchufe.

Mantenimiento: Cambio de la bolsa de filtro

Funcionamiento de SANISEAL®: La aspiradora Oreck® incluye una bolsa de filtro equipada con el sistema SaniSeal®. SaniSeal® atrapa automáticamente alérgenos, residuos y suciedad cada vez que usted cambia la bolsa.

NOTA IMPORTANTE: Para que la aspiradora se mantenga en un nivel óptimo de funcionamiento, asegúrese de cambiar la bolsa de filtro cuando el contenido alcance la LÍNEA DE LLENADO MÁXIMO. La sobrecarga puede ocasionar pérdida de succión de flujo de aire y rendimiento disminuido.

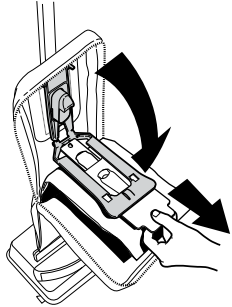

1 Baje el cierre deslizante por completo del compartimento de la bolsa de filtro. Hale el collar de cartón para liberar la puerta de almacenaje de la bolsa del puerto de la bolsa de filtro. La puerta de almacenaje de la bolsa se colgará hacia abajo.

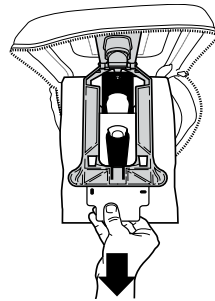

2 Hale cuidadosamente el collar de cartón hacia arriba para sacarlo de la bolsa de almacenamiento. SaniSeal® cerrará automáticamente.

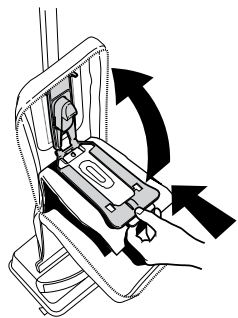

3 Deslice el collar de cartón completamente hacia la puerta de almacenamiento de la bolsa.

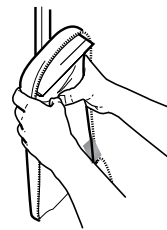
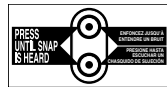

4 Empuje firmemente la puerta de almacenamiento de la bolsa colocando ambos dedos pulgares sobre los puntos indicadores hasta que cierre de golpe. Cierre completamente el compartimento de la bolsa de filtro.

⚠ PRECAUCIÓN ⚠ LOS MATERIALES DEMASIADO FINOS, COMO EL MAQUILLAJE FACIAL EN POLVO Y EL ALMIDÓN DE MAÍZ, PUEDEN SELLAR LA BOLSA DE FILTRO Y HACER QUE REVIENTE, AUN CUANDO ESTÉ SOLO PARCIALMENTE LLENA. CAMBIE LA BOLSA CON FRECUENCIA CUANDO ASPIRE ESTE TIPO DE MATERIALES.

⚠ ADVERTENCIA ⚠ PARA DISMINUIR EL RIESGO DE LESIONES FÍSICAS, DESENCHUFUE LA UNIDAD ANTES DE LIMPIARLA O REALIZARLE UN SERVICIO DE MANTENIMIENTO. NO UTILICE LA ASPIRADORA SI LA BOLSA DE FILTRO NO ESTÁ COLOCADA.

Mantenimiento: Ajuste o reemplazo del cepillo giratorio

NOTA: La unidad Oreck® viene con un cepillo giratorio armado en la posición "NEW" (NUEVO) (se muestran varias muescas en el borde superior). A medida que el cepillo giratorio se desgasta, puede ajustarse para que dure más.

NOTA: Cuando gire los tapones negros del cepillo giratorio, asegúrese de que la configuración de ambos tapones sea la misma y estén hacia arriba cuando introduzca el cepillo giratorio.

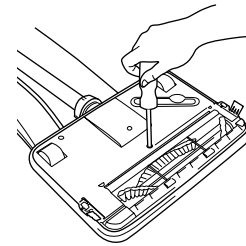

1 Coloque la unidad en posición horizontal para tener acceso a la boquilla del cabezal de potencia. Extraiga los 5 tornillos para retirar la placa base del cabezal de potencia.

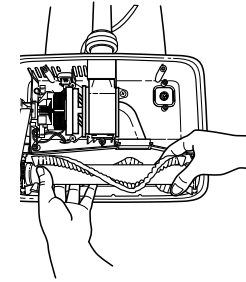

2 Remueva la correa del cepillo giratorio y el cepillo giratorio de los canales de sujeción de la boquilla del cabezal de potencia.

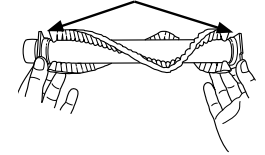

3 Cuando esté desgastado, gire ambos tapones plásticos negros en los extremos del cepillo giratorio para que quede a la vista solo una muesca en la posición "OLD" (VIEJO). Vuelva a colocar el cepillo en los carriles de sujeción de la boquilla del cabezal de potencia.

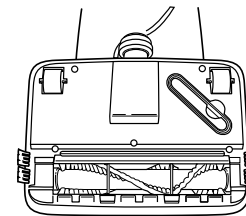

4 Vuelva a colocar la correa del cepillo giratorio. Refiérase a la sección de revisión y reemplazo de la correa del cepillo giratorio para mayores detalles.

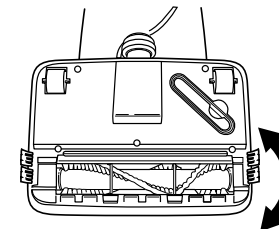

5 Haga girar el cepillo giratorio con la mano para ver si lo hace sin problemas.

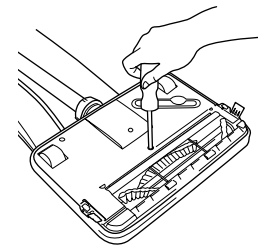

6 Reemplace los 5 tornillos para asegurar que la placa base a la boquilla del cabezal de potencia.



COMUNÍQUESE CON NUESTRA LÍNEA DE ATENCIÓN AL CLIENTE
1-800-989-3535 (Mon-Fri 7 a.m. - 7 p.m. CST, Sat 8 a.m. - 4:30 p.m. CST)

⚠ ADVERTENCIA ⚠ PARA REDUCIR EL RIESGO DE ELECTROCUCIÓN Y LESIONES CAUSADAS POR PARTES MÓVILES - DESENCHUFUE LA ASPIRADORA ANTES DE LIMPIARLA O DARLE MANTENIMIENTO.

Mantenimiento: Revisión y Reemplazo Correa del cepillo giratorio

LUBRICACIÓN

El motor y el cepillo giratorio vienen equipados con cojinetes de suficiente lubricación para toda su vida útil. La adición de lubricante podría dañarlos. No agregue lubricante al motor ni al cepillo giratorio.

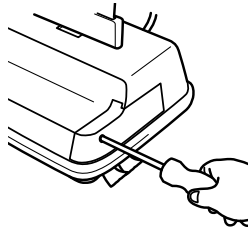

1 Para remover la puerta de servicio, remueva el tornillo de sujeción ubicado a un lado del cabezal de potencia.

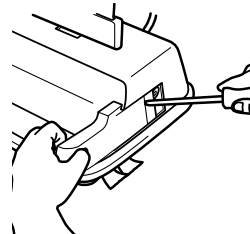

2 Deslice la puerta hacia adelante, abriéndola haciendo palanca con un desarmador o moneda.

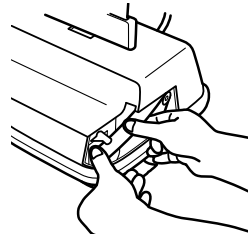

3 Extraiga la correa del cepillo giratorio del eje del motor y de la polea del cepillo giratorio.

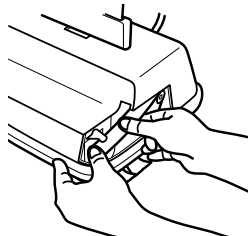

4 Dele una vuelta a la nueva correa alrededor del eje del motor. Coloque el lado opuesto de la correa sobre la polea del cepillo giratorio.

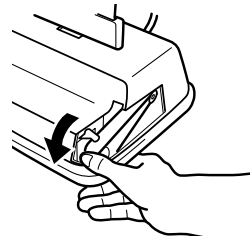

5 Gire el cepillo giratorio por (3) revoluciones completas para asegurarse de que ninguna parte de la correa quede colgando sobre el eje del motor.

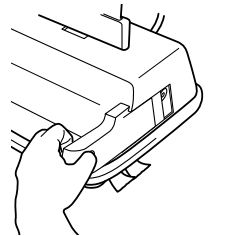

6 Reemplace la puerta al deslizarla hacia la grieta en la parte inferior del alojamiento. Reemplace el tornillo de sujeción.

Mantenimiento: Eliminación de elementos obstruidores

LUBRICACIÓN

El motor y el cepillo giratorio vienen equipados con cojinetes de suficiente lubricación para toda su vida útil. La adición de lubricante podría dañarlos. No agregue lubricante al motor ni al cepillo giratorio.

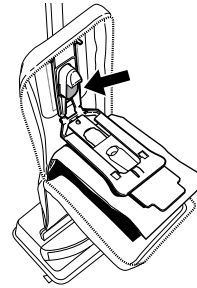

1 Si la bolsa de filtro está sobrecargada, esto puede ocasionar que la suciedad y los residuos regresen al sistema de flujo de aire. Abra la base de acoplamiento de la bolsa y busque obstrucciones visibles en el puerto de la bolsa.

Cambie la bolsa de filtro si ha alcanzado la LÍNEA DE LLENADO MÁXIMO.

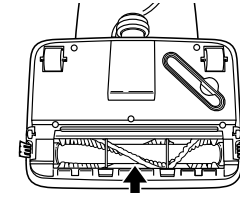

2 También inspeccione si hay obstrucciones en la boquilla del cabezal de potencia. Si no puede alcanzar la obstrucción, remueva la placa base.

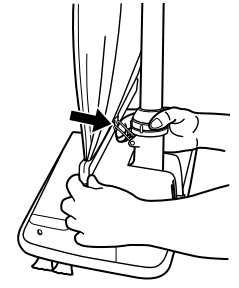

3 Si la obstrucción no está en la boquilla del cabezal de potencia, retire el tubo inferior. Desenganche el broche del compartimiento, que libera el compartimiento de la bolsa de filtro.

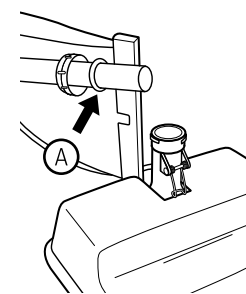

4 Gire el conector del tubo inferior en sentido antihorario y deslícelo hacia arriba. Hale el tubo inferior (A) y extráigalo del alojamiento del ventilador. Una vez extraído, verifique si está obstruido.

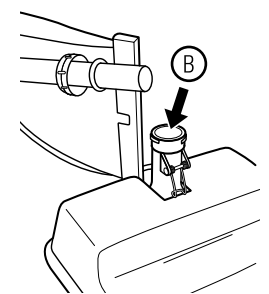

5 Si el tubo inferior no está obstruido, revise el alojamiento del ventilador (B). Cerciórese de volver a armar el tubo inferior y ajustar el conector de este antes de continuar con el uso.

Resolución de problemas

Si el aparato no funciona como debe, si se ha caído, dañado o dejado a la intemperie, o si se ha sumergido en agua, llévelo a un Centro técnico antes de continuar usándolo.

Los problemas de mantenimiento pueden resolverse fácilmente en el hogar. Utilice esta guía como ayuda de resolución de problemas.

Por cualquier otro problema de mantenimiento, comuníquese con nuestra Línea de Atención al Cliente al 1-800-989-3535 (Mon-Fri 7 a.m. – 7 p.m. CST; Sat 8 a.m. – 4:30 p.m. CST).

⚠️ ADVERTENCIA ⚠️ PARA REDUCIR EL RIESGO DE ELECTROCUCIÓN Y LESIONES CAUSADAS POR PARTES MÓVILES - DESENCHUFE LA ASPIRADORA ANTES DE LIMPIARLA O DARLE MANTENIMIENTO.

Problema	Causa posible	Solución posible
La aspiradora no funciona.	1. Cable de alimentación	1. Enchufe el cable de alimentación.
	2. Control de Encendido / Apagado (On/Off)	2. Presione con su pie el control hacia abajo para encenderla "ON".
	3. No hay voltaje en el tomacorriente de pared.	3. Revise el fusible o el disyuntor del hogar.
	4. Fusible quemado o disyuntor activado.	4. Reemplace el fusible o restablezca el disyuntor del hogar.
La aspiradora no aspira o succiona poco.	1. Bolsa de filtro	1. Asegúrese de que la bolsa esté bien colocada y reemplácela cuando el contenido haya alcanzado la LÍNEA DE LLENADO MÁXIMO.
	2. Boquilla del cabezal de potencia	2. Verifique que la boquilla no contenga ningún elemento obstructor y reemplace el cepillo giratorio si estuviera desgastado.
	3. Correa del cepillo giratorio	3. Reemplace la correa si estuviera rota.
Sale polvo de la aspiradora.	1. Bolsa de filtro	1. Asegúrese de que la bolsa esté correctamente instalada y reemplácela cuando haya alcanzado a la LÍNEA DE LLENADO MÁXIMO.
El cepillo giratorio no funciona.	1. Correa del cepillo giratorio	1. Reemplace la correa si estuviera rota o desgastada.
	2. Cepillo giratorio	2. Verifique que el cepillo giratorio no contenga elementos obstructores.

Servicio

Las puestas a punto anuales de servicio harán que su aspiradora Oreck® siga funcionando de forma óptima durante los próximos años. Los Centros de limpieza del hogar Oreck® y Distribuidores minoristas autorizados Oreck® ofrecen mantenimiento personalizado, reparación de expertos y servicio especializado para asegurar la mejor experiencia de limpieza en cada uso. Consulte su Puesta a punto del producto y Acuerdo de servicio para obtener más información y encontrar su ubicación más cercana.

Garantía

TTI Floor Care North America (ORECK) le otorga la siguiente garantía limitada sobre este producto únicamente si este se ha adquirido originalmente de Oreck o un Distribuidor minorista autorizado de Oreck, si es exclusivamente de uso doméstico, y no para su reventa.

Oreck reparará o reemplazará gratuitamente a beneficio del comprador original toda pieza que resulte defectuosa, en sus materiales o por su mano de obra, dentro de un (1) año siguiente a la fecha de compra, en el caso de todos los modelos de uso doméstico. NOTA: La garantía quedará anulada si se utiliza la unidad en un contexto comercial. La presente garantía limitada no cubre la sustitución de piezas fungibles o consumibles, tales como filtros, cartuchos y demás piezas sujetas a un desgaste normal, salvo que resultaran defectuosos en sus materiales o por la mano de obra.

Esta garantía limitada no se aplica a ninguna pieza que se haya sometido a usos desmedidos o comerciales, alteraciones, usos indebidos, uso de voltaje diferente al establecido en la placa de datos de este producto, o que haya sufrido accidentes o daños causados por actos de la naturaleza, o sobre la que se haya realizado un servicio independiente de Oreck o de un Centro técnico autorizado de fábrica involucrado.

Oreck no autoriza a ninguna persona o representante a que asuma u otorgue ninguna otra obligación de garantía con la venta de este producto.

La garantía limitada de Oreck únicamente será válida si se conserva el comprobante de compra de Oreck o de un Distribuidor minorista autorizado de Oreck respecto de este producto. Si adquiere este producto de cualquier otra fuente, su compra será considerada "EN EL ESTADO EN QUE SE ENCUENTRA", es decir que Oreck no le otorgará ninguna garantía y usted, no Oreck, asumirá el riesgo total por la calidad y el rendimiento de este producto, con inclusión del costo total de toda reparación o servicio necesarios por cualquier falla.

La responsabilidad de Oreck por daños y por todo gasto que surja de esta declaración de garantía limitada quedará restringida al monto abonado por este producto al momento de su compra original, y Oreck no será responsable de ningún daño directo, indirecto, emergente o incidental que surja del uso o de la imposibilidad de uso de este producto. En algunos estados, la exclusión de los daños emergentes o incidentales no está permitida, de modo que la exclusión o limitación precedentes pueden no serle aplicables.

QUEDAN EXPRESAMENTE RECHAZADAS TODAS LAS GARANTÍAS EXPRESAS E IMPLÍCITAS DIFERENTES DE LA GARANTÍA LIMITADA ESTABLECIDA ANTERIORMENTE RESPECTO DE ESTE PRODUCTO, CON INCLUSIÓN DE LAS GARANTÍAS IMPLÍCITAS DE APTITUD PARA LA VENTA O ADECUACIÓN A FINES ESPECÍFICOS.

Esta garantía le otorga derechos legales específicos. También puede tener otros derechos, que varían según el estado.

Sin perjuicio de lo anterior, ninguna garantía aquí provista o que surja de alguna ley aplicable superará el 1 año de duración.

Merci d'avoir acheté un produit Oreck^{MD}!



Veuillez enregistrer votre produit pour valider vos garanties, programmes d'entretien et avis d'expert pour le nettoyage complet de la maison : en ligne à l'adresse **oreck.com** ou par téléphone au **1 800 989-3535** (É.-U.) ou au **1 888 676-7325** (Canada).



Ce produit n'accepte que les accessoires, pièces et sacs de filtration certifiés Oreck^{MD}. Oreck ne peut garantir la performance optimale de l'appareil s'il est utilisé avec des composants d'autres marques. Les dommages subis par ce produit dus à l'installation ou à l'utilisation de composants autres que ceux d'Oreck ne sont pas couverts par la présente garantie et en sont exclus.

Les clients doivent acheter leurs accessoires, pièces et sacs de filtration chez un détaillant autorisé participant ou en ligne à l'adresse oreck.com pour s'assurer d'obtenir des pièces authentiques.

Table des matières

Consignes de sécurité importantes.....	32
Caractéristiques de votre aspirateur	34
Spécifications techniques	35
Fonctionnement	36
Assemblage de votre aspirateur	36
Utilisation de votre aspirateur	37
Entretien	38
Remplacement du sac de filtration	38
Ajustement ou remplacement du rouleau-brosse.....	39
Vérification et remplacement Courroie du rouleau-brosse.....	40
Dégagement des débris	41
Dépannage	42
Service	42
Garantie	43

CONSIGNES DE SÉCURITÉ IMPORTANTES

CONSERVEZ CES INSTRUCTIONS!

IMPORTANT : LISEZ ATTENTIVEMENT AVANT L'ASSEMBLAGE ET L'UTILISATION. CET APPAREIL EST DESTINÉ UNIQUEMENT À UN USAGE DOMESTIQUE. LA GARANTIE SERA ANNULÉE SI CET APPAREIL EST UTILISÉ À DES FINS COMMERCIALES OU AVEC DES SACS DE FILTRATION ET DES COMPOSANTS AUTRES QUE CEUX D'ORECK^{MD}.

LORSQUE VOUS UTILISEZ DES APPAREILS ÉLECTRIQUES, VEUILLEZ TOUJOURS RESPECTER ENTRE AUTRES LES CONSIGNES DE SÉCURITÉ ÉLÉMENTAIRES SUIVANTES : *VEUILLEZ LIRE TOUTES LES INSTRUCTIONS AVANT D'UTILISER CET APPAREIL.*

AVERTISSEMENT : POUR RÉDUIRE LE RISQUE D'INCENDIE, DE DÉCHARGE ÉLECTRIQUE, DE DOMMAGE OU DE BLESSURE :

- Assemblez entièrement l'appareil avant de l'utiliser.
- Faites seulement fonctionner l'appareil à la tension indiquée sur la plaque signalétique située au bas de l'appareil.
- Ne laissez pas l'appareil branché sans surveillance. Débranchez la fiche de la prise de courant dès la fin de l'utilisation et avant le nettoyage ou l'entretien.
- N'utilisez pas l'appareil à l'extérieur ni sur des surfaces humides.
- Ne permettez pas aux enfants de jouer avec l'appareil. Cet appareil ne doit pas être utilisé par des enfants de moins de 12 ans. Exercez une surveillance étroite lorsque l'appareil est utilisé à proximité d'enfants. Gardez l'appareil hors de la portée des enfants et ne laissez pas ces derniers introduire leurs doigts ou d'autres objets dans aucune ouverture afin d'éviter les blessures ou les bris.
- Utilisez l'appareil uniquement aux fins décrites dans le présent guide. Utilisez uniquement les accessoires et produits recommandés par le fabricant.
- N'utilisez pas l'appareil lorsque le cordon ou la fiche est endommagé. Cessez d'utiliser l'appareil s'il ne fonctionne pas comme prévu, s'il a été échappé sur le sol ou dans l'eau, s'il est endommagé ou s'il a été laissé à l'extérieur et apportez-le au centre de réparations autorisé Oreck^{MD} avant de l'utiliser à nouveau. Appelez au 1 800 989-3535 pour connaître le centre de réparations le plus près de chez vous ou visitez le site Internet à www.oreck.com.
- Ne tirez pas et ne transportez pas l'appareil par son cordon, n'utilisez pas le cordon comme une poignée, ne coincez pas le cordon dans l'embrasure d'une porte et ne le tirez pas contre des arêtes ou des coins vifs. Ne faites pas rouler l'appareil sur le cordon. Tenez le cordon éloigné des surfaces chaudes.
- Ne débranchez pas l'appareil en tirant le cordon. Débranchez l'appareil en tenant la fiche et non le cordon.
- Ne manipulez pas la fiche ou l'appareil avec des mains mouillées.
- N'insérez aucun objet dans les ouvertures. N'utilisez pas l'appareil si les ouvertures sont obstruées. Assurez-vous qu'elles sont exemptes de poussière, de mousse, de cheveux ou de tout ce qui pourrait réduire le débit d'air.
- Gardez les cheveux, les vêtements amples, les doigts et toute autre partie du corps à l'écart des ouvertures et des pièces en mouvement. Le rouleau-brosse continue de tourner tant que l'appareil est en position verticale.
- Éteignez toutes les commandes avant de débrancher l'appareil.
- Redoublez de prudence lorsque vous utilisez l'appareil dans un escalier. Ne placez pas l'aspirateur sur les marches d'un escalier ou sur un meuble, car cela peut entraîner des dommages ou des blessures.
- N'utilisez pas l'appareil pour aspirer des liquides inflammables ou combustibles comme de l'essence et de la sciure de bois, ni dans des endroits où de telles substances peuvent être présentes.
- N'utilisez pas l'appareil pour aspirer quoi que ce soit qui brûle ou dégage de la fumée comme des cigarettes, des allumettes ou des cendres chaudes.
- N'utilisez pas l'aspirateur sans avoir installé le sac de filtration.

MISE EN GARDE : POUR RÉDUIRE LES RISQUES DE DOMMAGE :

- Évitez d'utiliser l'appareil pour ramasser des objets durs ou aux arêtes tranchantes, car ils pourraient endommager l'appareil.
- Rangez l'appareil adéquatement à l'intérieur et dans un endroit sec. N'exposez pas l'appareil à des conditions de gel.
- Le rouleau-brosse continue de tourner lorsque l'appareil est en marche et que la poignée est à la verticale. Afin d'éviter tout dommage aux tapis, aux carpettes et aux revêtements de plancher, évitez d'incliner l'appareil ou de l'utiliser sur des meubles, des carpettes à franges ou des escaliers recouverts de tapis.
- Lorsque le rouleau-brosse est en marche, ne laissez pas l'appareil trop longtemps au même endroit, car vous risqueriez d'endommager le plancher.

AVERTISSEMENT : LE CHARGEUR EST MUNI D'UNE FICHE POLARISÉE (L'UNE DES BROCHES EST PLUS LARGE QUE L'AUTRE) QUI RÉDUIT LE RISQUE DE DÉCHARGE ÉLECTRIQUE. CETTE FICHE NE PEUT ÊTRE BRANCHÉE QUE DANS UN SEUL SENS À UNE PRISE POLARISÉE. SI LA FICHE NE S'INSÈRE PAS ENTIÈREMENT DANS LA PRISE, RETOURNEZ-LA. SI VOUS NE POUVEZ TOUJOURS PAS L'INSÉRER, COMMUNIQUEZ AVEC UN ÉLECTRICIEN QUALIFIÉ POUR FAIRE INSTALLER UNE PRISE APPROPRIÉE. NE MODIFIEZ LA FICHE EN AUCUN CAS.

Toute autre tâche d'entretien doit être confiée à un représentant de service autorisé. Appelez au 1 800 989-3535 pour connaître le centre de réparations le plus près de chez vous ou visitez le site Internet www.oreck.com.

AVERTISSEMENT : CE PRODUIT CONTIENT DES PRODUITS CHIMIQUES RECONNUS PAR L'ÉTAT DE LA CALIFORNIE COMME POUVANT CAUSER LE CANCER, DES ANOMALIES CONGÉNITALES OU D'AUTRES DYSFONCTIONS DU SYSTÈME REPRODUCTEUR. *BIEN SE LAVER LES MAINS APRÈS L'UTILISATION.*

Caractéristiques de votre aspirateur

- (A) Poignée ergonomique
- (B) Tube inférieur
- (C) Électrobrosse
- (D) Compartiment du sac de filtration
- (E) Sac de filtration
- (F) Cordon d'alimentation
- (G) Fermeture du compartiment
- (H) Barre de support
- (I) Fermeture à glissière de sûreté
- (J) Commande de marche/arrêt
- (K) Crochet délesteur de cordon d'alimentation
- (L) Orifice du sac de filtration
- (M) Logement du ventilateur

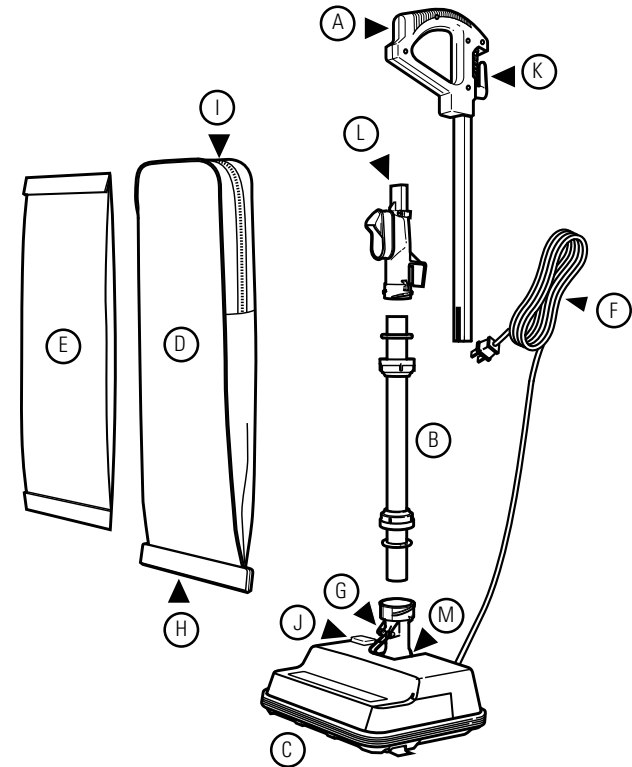

Spécifications techniques

Nom	Tension	Courant	Puissance	Longueur du cordon	Poids
UK2200	120V	4A	480W	25 ft.	9 lbs.
UK2200PC	120V	4A	480W	25 ft.	9 lbs.

Fonctionnement : Assemblage de votre appareil Oreck^{MD}

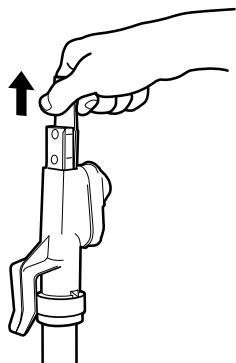

- 1 Retirez les deux vis de l'orifice du sac de filtration. Retirez le porte-sac en carton en le tirant vers le haut.

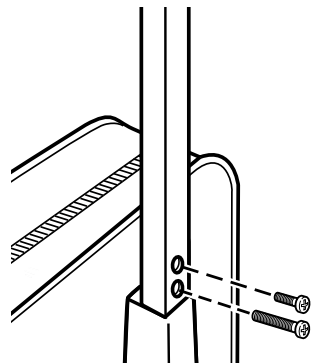

- 2 Glissez la partie supérieure de la poignée sur la partie correspondante de l'orifice du sac de filtration. Insérez le vis courte dans le trou supérieur et la vis longue dans le trou inférieur puis serrez-les fermement jusqu'à ce que la poignée soit immobilisée.

Fonctionnement : Utilisation de votre appareil Oreck^{MD}

REMARQUE : Veuillez lire les « Consignes de sécurité importantes » avant d'utiliser l'appareil.



- 1 **Verrouillage de position** - Placez un pied sur l'électrobrosse et inclinez lentement la poignée vers l'arrière pour déclencher le verrou et utiliser l'aspirateur. Redressez complètement la poignée à la verticale pour enclencher le verrou. La poignée doit être tournée vers le centre avant de la remettre en position verticale. Remarque : N'utilisez pas l'appareil lorsqu'il est verrouillé en position verticale. Ne laissez pas l'appareil en marche en position immobile. Gardez toujours l'appareil en mouvement lorsqu'il est en marche.

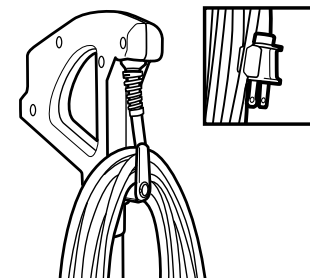

- 2 **Rangement facile du cordon d'alimentation** - Enroulez le cordon d'alimentation autour du crochet de dégagement et du crochet du cordon de la poignée. Branchez le cordon d'alimentation dans une prise de courant sécuritaire.

Entretien Remplacement du sac de filtration

FONCTIONNEMENT DE LA CARACTÉRISTIQUE SaniSeal^{MD} : Votre aspirateur Oreck^{MD} est équipé d'un sac de filtration du système SaniSeal^{MD}. La caractéristique SaniSeal^{MD} emprisonne automatiquement les allergènes, poussières et débris chaque fois que vous devez remplacer le sac de filtration.

REMARQUE IMPORTANTE : Pour conserver la performance optimale de fonctionnement de votre aspirateur, assurez-vous de remplacer le sac de filtration lorsque son contenu atteint la LIGNE MAXIMUM DE REMPLISSAGE. Un remplissage excessif peut causer une perte d'aspiration et diminuer la performance de l'appareil.

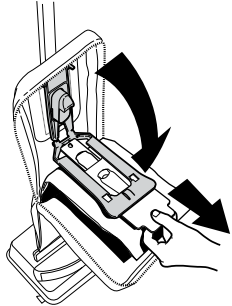

- 1 Ouvrez complètement la fermeture à glissière du compartiment du sac de filtration. Tirez le collet en carton pour pouvoir retirer la porte de la plateforme du sac de filtration. La porte de la plateforme du sac s'ouvrira vers le bas.

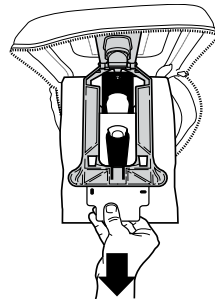

- 2 Tirez lentement le collet de carton vers le haut et le sortir de la plateforme du sac. La caractéristique SaniSeal^{MD} se désactivera automatiquement.

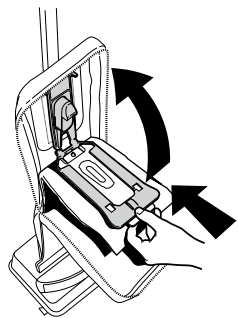

- 3 Glissez complètement le collet de carton sur la plateforme de porte du sac.

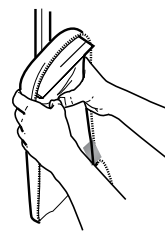
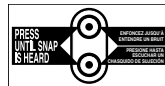

- 4 Poussez fermement la porte de la plateforme du sac avec les deux pouces sur les points de repères jusqu'à ce qu'elle s'enclenche. Fermez complètement la fermeture à glissière du compartiment du sac de filtration.

MISE EN GARDE DES MATIÈRES TRÈS FINES, COMME DE LA POUDRE POUR LE VISAGE OU DE LA FÉCULE DE MAÏS PEUVENT COLMATER LE SAC DE FILTRATION ET LE FAIRE ÉCLATER, MÊME S'IL N'EST PAS PLEIN. LORSQUE L'APPAREIL EST UTILISÉ POUR ASPIRER DE TELS PRODUITS, REMPLACEZ SOUVENT LE SAC DE FILTRATION.

AVERTISSEMENT DÉBRANCHEZ L'APPAREIL AVANT DE LE NETTOYER OU D'EN EFFECTUER L'ENTRETIEN AFIN DE RÉDUIRE LE RISQUE DE BLESSURES. N'UTILISEZ PAS L'ASPIRATEUR SANS AVOIR INSTALLÉ LE SAC DE FILTRATION.

Entretien Ajustement ou remplacement du rouleau-brosse

REMARQUE : Votre appareil Oreck^{MD} est équipé d'un rouleau-brosse assemblé en position « NEW » (nouveau) (de multiples encoches sur la bordure supérieure). L'usure du rouleau-brosse peut être compensée par un ajustement afin de prolonger sa durée de vie.

REMARQUE : Lorsque vous tournez les capuchons noirs du rouleau-brosse, assurez-vous que le réglage des capuchons est identique de chaque côté et qu'ils sont dirigés vers le haut lorsque vous insérez le rouleau-brosse.

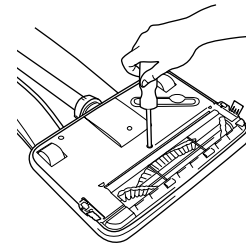

- 1 Couchez l'appareil à plat sur le sol pour pouvoir accéder à la buse de l'électrobrosse. Dévissez les cinq (5) vis et retirez-les pour pouvoir retirer la plaque de base de l'électrobrosse.

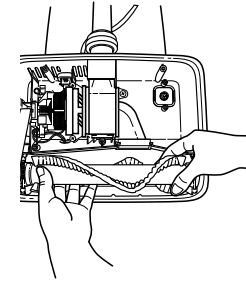

- 2 Retirez la courroie du rouleau-brosse et le rouleau-brosse des rainures situées à l'intérieur de la buse de l'électrobrosse.

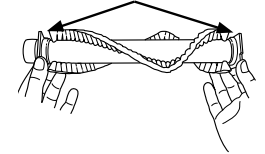

- 3 Lorsqu'usées, tournez le capuchon noir en plastique de chaque extrémité du rouleau-brosse pour dévoiler une seule encoche de position « OLD » (usé). Réinsérez dans les rainures de l'électrobrosse.

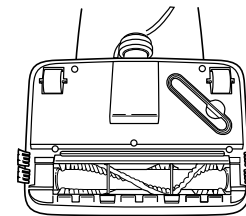

- 4 Réinstallez la courroie du rouleau-brosse. Consultez l'article de vérification et remplacement de la courroie du rouleau-brosse au chapitre d'entretien.

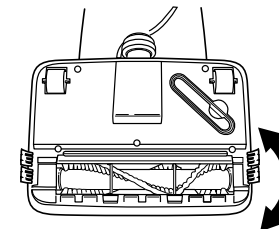

- 5 Tournez manuellement le rouleau-brosse pour vous assurer qu'il tourne librement.

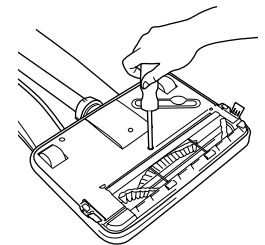

- 6 Réinstallez les cinq (5) vis pour fixer fermement la plaque de base à buse de l'électrobrosse.



COMMUNIQUEZ AVEC NOTRE SERVICE À LA CLIENTÈLE AU
1-800-989-3535 (Mon-Fri 7 a.m. – 7 p.m. CST, Sat 8 a.m. – 4:30 p.m. CST)

AVERTISSEMENT DÉBRANCHEZ L'APPAREIL AVANT DE LE NETTOYER OU D'EN EFFECTUER L'ENTRETIEN AFIN DE RÉDUIRE LE RISQUE DE BLESSURES ET DE DÉCHARGE ÉLECTRIQUE.

Entretien Vérification et remplacement Courroie du rouleau-brosse

LUBRIFICATION

Le moteur et le rouleau-brosse sont équipés de roulements qui contiennent suffisamment de lubrifiant pour toute leur durée de vie. L'ajout de lubrifiant pourrait causer des dommages. N'ajoutez pas de lubrifiant au moteur ni au rouleau de brosses.

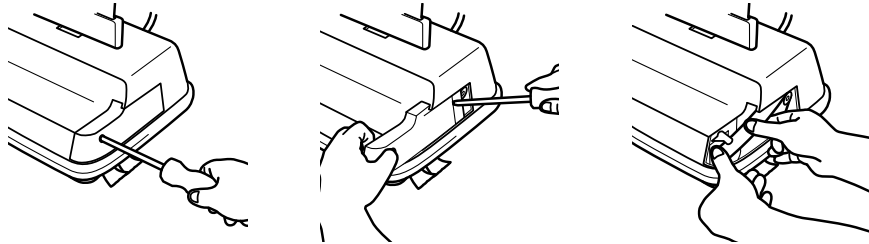

1 Retirez la porte d'accès pour entretien en retirant la vis de fixation située sur le côté de l'électrobrosse.

2 Ouvrez la porte vers l'avant en y insérant un tournevis ou une pièce de monnaie.

3 Retirez la courroie du rouleau-brosse de l'arbre du moteur et de la poulie du rouleau-brosse.

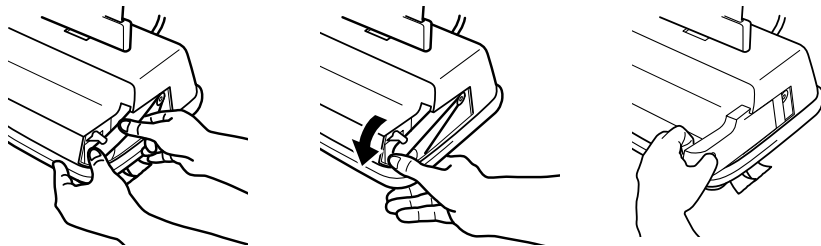

4 Enroulez la courroie neuve autour de l'arbre du moteur. Installez l'extrémité opposée de la courroie autour de la poulie du rouleau-brosse.

5 Tournez la brosse sur trois (3) tours complets pour vous assurer qu'aucune partie de la courroie n'entre en contact avec l'extrémité de l'arbre du moteur.

6 Réinstallez la porte en l'insérant dans la rainure située au bas du logement. Réinstallez la vis de fixation.

⚠ MISE EN GARDE ⚠ DÉBRANCHEZ L'APPAREIL AVANT D'EFFECTUER L'ENTRETIEN AFIN DE RÉDUIRE LE RISQUE DE BLESSURES ET DE DÉCHARGE ÉLECTRIQUE.

Entretien Dégagement des débris

LUBRIFICATION

Le moteur et le rouleau-brosse sont équipés de roulements qui contiennent suffisamment de lubrifiant pour toute leur durée de vie. L'ajout de lubrifiant pourrait causer des dommages. N'ajoutez pas de lubrifiant au moteur ni au rouleau de brosses.

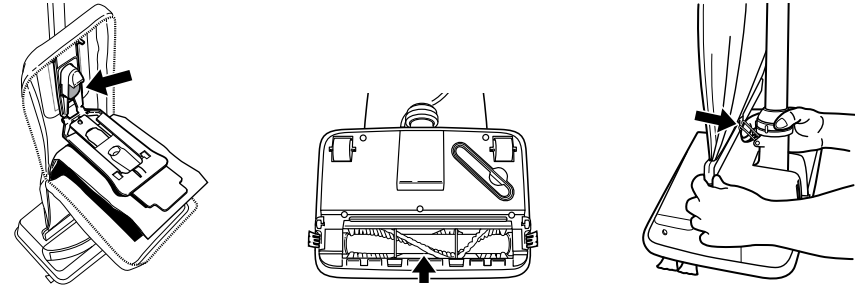

1 Un sac de filtration saturé peut provoquer le retour de la saleté et des débris vers le système de débit d'air. Ouvrez la plateforme et assurez-vous qu'il n'y a aucune obstruction visible dans l'orifice.

Changez le sac de filtration si son contenu atteint la ligne de remplissage maximum (MAXIMUM FILL LINE).

2 Assurez-vous également que la buse de l'électrobrosse est libre de tout débris. Retirez la plaque de base si vous ne pouvez pas atteindre les débris bloqués.

3 Si le blocage ne provient pas de la buse de l'électrobrosse, retirez le tube inférieur. Décrochez le fermoir du compartiment pour ouvrir le compartiment du sac de filtration.

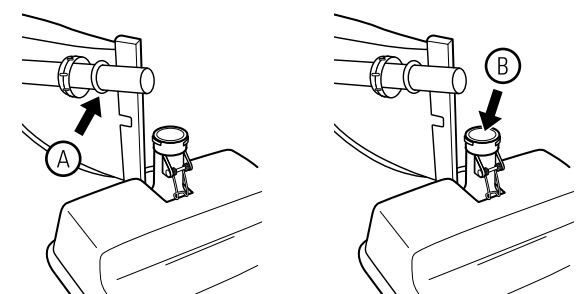

4 Tournez le raccord du tube inférieur vers la gauche et glissez vers le haut. Tirez le tube inférieur (A) pour le sortir du logement du ventilateur. Une fois retiré, assurez-vous qu'il n'y a aucune obstruction.

5 Si le tube inférieur n'est pas obstrué, assurez-vous que le logement du ventilateur (B) est libre de débris. Assurez-vous de remonter le tube inférieur et de serrer son raccord avant de continuer l'utilisation de l'appareil.

⚠ AVERTISSEMENT ⚠ DÉBRANCHEZ L'APPAREIL AVANT DE LE NETTOYER OU D'EN EFFECTUER L'ENTRETIEN AFIN DE RÉDUIRE LE RISQUE DE BLESSURES ET DE DÉCHARGE ÉLECTRIQUE.

Dépannage

Cessez d'utiliser l'appareil s'il ne fonctionne pas comme prévu, s'il a été échappé sur le sol ou dans l'eau, s'il est endommagé ou s'il a été laissé à l'extérieur et apportez-le au centre de réparations.

Les problèmes d'entretien ou de bris peuvent souvent être résolus facilement à la maison. Utilisez le présent guide pour vous aider.

Pour tout autre problème, communiquez avec notre service à la clientèle au 1 800 989-3535 (Mon-Fri 7 a.m. – 7 p.m. CST; Sat 8 a.m. – 4:30 p.m. CST).

⚠ AVERTISSEMENT ⚠ DÉBRANCHEZ L'APPAREIL AVANT DE LE NETTOYER OU D'EN EFFECTUER L'ENTRETIEN AFIN DE RÉDUIRE LE RISQUE DE BLESSURES ET DE DÉCHARGE ÉLECTRIQUE.

Problème	Cause possible	Solution possible
L'aspirateur ne fonctionne pas.	1. Cordon d'alimentation	1. Branchez le cordon d'alimentation.
	2. Commande de marche/arrêt	2. Poussez la commande au pied à la position « ON » (en marche).
	3. La prise de courant n'est pas sous tension.	3. Vérifiez les fusibles ou les disjoncteurs du domicile.
	4. Fusible grillé ou disjoncteur déclenché.	4. Remplacez le fusible ou enclenchez le disjoncteur du domicile.
L'aspirateur ne ramasse pas les débris, ou la puissance d'aspiration est faible.	1. Sac de filtration	1. Assurez-vous que le sac est installé correctement et remplacez-le lorsque le niveau de remplissage est atteint.
	2. Buse de l'électrobrosse	2. Vérifiez si la buse est obstruée, et remplacez le rouleau-brosse s'il est usé.
	3. Courroie du rouleau-brosse	3. Remplacez la courroie si elle est brisée.
La poussière s'échappe de l'aspirateur.	1. Sac de filtration	1. Assurez-vous que le sac de filtration est installé correctement et remplacez-le s'il est plein.
Le rouleau-brosse est usé.	1. Courroie du rouleau-brosse	1. Remplacez la courroie si elle est usée ou brisée.
	2. Rouleau-brosse	2. Vérifiez que le rouleau-brosse n'est pas obstrué.

Service

Le service de mises au point annuel de votre aspirateur Oreck^{MD} assure un fonctionnement et une performance optimale pour les années futures. Les Clean Home Centers d'Oreck^{MD} et les détaillants autorisés d'Oreck^{MD} offrent un entretien personnalisé, des réparations effectuées par des experts et un entretien spécialisé pour vous assurer la meilleure expérience de nettoyage, et ce, à chaque utilisation. Consultez la mise au point de votre produit et l'entente de service pour connaître tous les détails et trouver le centre le plus près de chez vous.

Garantie

TTI Floor Care North America (ORECK^{MD}) vous offre la garantie limitée ci-dessous pour ce produit uniquement s'il a été acheté initialement pour un usage résidentiel, et non pour la revente, chez Oreck^{MD} ou d'un détaillant Oreck^{MD} autorisé.

Oreck^{MD} réparera ou remplacera, sans frais pour l'acheteur initial, toute pièce comportant des vices de matériaux ou de fabrication dans l'année suivant la date d'achat pour tous les modèles résidentiels. REMARQUE : La garantie est nulle si l'appareil est utilisé à des fins commerciales. La présente garantie limitée ne couvre pas le remplacement des pièces d'usure ou des consommables comme les filtres, les cartouches et toute autre pièce sujette à l'usure normale, sauf si elles présentent des vices de matériaux ou de fabrication.

La présente garantie limitée ne couvre pas les pièces ayant fait l'objet d'un accident, d'une utilisation abusive, d'un usage commercial, de modifications, d'une utilisation inappropriée, de dommages causés par un cas de force majeure, d'une utilisation de tensions autres que celles indiquées sur la plaque signalétique de l'appareil ou d'un entretien effectué par toute personne ne faisant pas partie du personnel de Oreck^{MD} ou d'un centre de service autorisé participant.

Oreck^{MD} n'autorise aucune personne et aucun représentant à assumer ou à accorder d'autres obligations de garantie liées à la vente de cet appareil.

La garantie limitée de Oreck^{MD} est valide uniquement si vous conservez la preuve d'achat de cet appareil Oreck^{MD} ou d'un détaillant autorisé Oreck^{MD}. Si vous achetez cet appareil auprès de toute autre source, votre achat est « TEL QUEL », ce qui signifie qu'Oreck^{MD} ne vous offre aucune garantie et que vous, et non Oreck^{MD}, assumez tous les risques liés à la qualité et à la performance de cet appareil, y compris l'ensemble des coûts relatifs aux tâches d'entretien ou de réparation en cas de défectuosité.

La responsabilité de Oreck^{MD} à votre endroit pour tous les coûts, quels qu'ils soient, découlant de cette déclaration de garantie limitée sera limitée au montant payé pour cet appareil au moment de l'achat initial. Oreck^{MD} ne peut être tenue responsable d'aucun dommage direct, indirect, immatériel ou accidentel causé par l'utilisation de cet appareil ou de l'impossibilité de l'utiliser. Certains États ne permettent pas l'exclusion ou la limitation des dommages consécutifs. Par conséquent, les exclusions ou les limitations précédentes pourraient ne pas être applicables dans votre cas.

TOUTE GARANTIE EXPLICITE OU IMPLICITE AUTRE QUE LA GARANTIE LIMITÉE PRÉSENTÉE CI-DESSUS POUR CET APPAREIL, Y COMPRIS LES GARANTIES IMPLICITES DE QUALITÉ MARCHANDE ET DE CONVENANCE À UNE FIN PARTICULIÈRE, EST EXPRESSÉMENT DÉCLINÉE.

La présente garantie vous donne des droits précis. Vous pouvez également avoir d'autres droits, lesquels varient d'une province à l'autre.

Nonobstant ce qui précède, aucune garantie fournie aux présentes ou découlant de toute loi en vigueur ne peut dépasser un (1) an.