

*user*  
MANUAL

ELEVATE  
CONTROL™  
UPRIGHT VACUUM

**ORECK®**

UK30100 #964A00084 ID116501-R0



Important: Read carefully before assembly and use.

# THANK YOU

*for purchasing an Oreck® product.*

---

Please register your product to initiate warranty, service plans and expert advice on whole-home cleaning: online at [oreck.com](http://oreck.com) or call 1.800.989.3535(U.S) or 1.888.676.7325 (Canada) to register by phone.

# Table of Contents

Important Safety Instructions .....	6	Troubleshooting .....	22
Vacuum Introduction .....	8	Service.....	23
Technical Specifications .....	9	Warranty .....	24
Operation .....	10	Spanish .....	25
Assembling your Elevate™ .....	10	French .....	49
Using Your Elevate™ .....	12		
Maintenance .....	14		
Changing the Filtration Bag.....	14		
Adjusting or Replacing Brushroll .....	16		
Checking and Replacing Brushroll Belt .....	18		
Clearing Blockages .....	20		

## Certified Parts

Only certified Oreck® Accessories, parts and filtration bags can be used with this vacuum. Oreck® cannot guarantee optimal performance with the use of unauthorized products, thus the use of non-Oreck® components will void warranty.

To ensure accessories, parts and filtration bags are genuine, purchase only through a Factory Authorized Dealer or through [oreck.com](http://oreck.com). Certified Oreck® filtration bags will carry the mark below.





# IMPORTANT SAFETY INSTRUCTIONS

## SAVE THESE INSTRUCTIONS

**IMPORTANT:** READ CAREFULLY BEFORE ASSEMBLY AND USE. THIS PRODUCT IS INTENDED FOR HOUSEHOLD USE ONLY. IF USED COMMERCIALY OR WITH NON-ORECK® FILTRATION BAGS AND COMPONENTS, WARRANTY IS VOID.

When using an electrical appliance, basic precautions should always be followed, including the following: **READ ALL INSTRUCTIONS BEFORE USING THIS APPLIANCE.**

### **WARNING: TO REDUCE THE RISK OF FIRE, ELECTRIC SHOCK OR INJURY:**

- Fully assemble before operating.
- Operate vacuum only at voltage specified on data plate on bottom of cleaner.
- Do not leave vacuum when plugged in. Unplug from outlet when not in use and before cleaning or servicing.
- Do not use outdoors or on wet surfaces.
- Do not allow to be used as a toy. Not intended for use by children age 12 and under. Close supervision is necessary when used near children. To avoid injury or damage,

keep children away from product, and do not allow children to place fingers or other objects into any openings.

- Use only as described in this manual. Use only manufacturer's recommended attachments and products.
- Do not use with damaged power cord or plug. If vacuum is not working as it should, has been dropped, damaged, left outdoors, or dropped into water, have the product inspected by an Authorized Oreck® Service Center prior to continuing use. Call 1-800-989-3535 for the nearest service center or visit our website at [www.oreck.com](http://www.oreck.com).
- Do not pull or carry by power cord, use cord as handle, close a door on cord, or pull cord around sharp edges or corners. Do not run vacuum over cord. Keep cord away from heated surfaces.
- Do not unplug by pulling on cord. To unplug, grasp the plug, not the cord.
- Do not handle plug or vacuum with wet hands.
- Do not put any objects into openings. Do not use with any opening blocked; keep free of dust, lint, hair, and anything that may reduce air flow.
- Keep hair, loose clothing, fingers, and all parts of body away from openings and moving parts. Brushroll continues to operate when in the upright position.
- Turn off all controls before unplugging.
- Use extra care when cleaning on stairs. Do not place vacuum on stairs or furniture, as it may result in injury or damage.

- Do not use to pick up flammable or combustible liquids, such as gasoline, or fine wood sandings or use in areas where they may be present.
- Do not pick up anything that is burning or smoking, such as cigarettes, matches, or hot ashes.
- Do not use without inner filtration bag in place.

**WARNING:** This product contains chemicals, known to the State of California to cause cancer and birth defects or other reproductive harm.

***WASH HANDS AFTER USING.***

## **CAUTION: TO REDUCE THE RISK OF DAMAGE:**

- Avoid picking up hard, sharp objects with this product, as they may cause damage.
- Store appropriately indoors in a dry place. Do not expose machine to freezing temperatures.
- Brushroll continues to rotate while product is turned on and handle is in the upright position. To avoid damage to carpet, rugs and flooring, avoid tipping vacuum or setting it on furniture, fringed area rugs or carpeted stairs.
- With brushroll on, do not allow cleaner to sit in one location for an extended period of time, as damage to floor can result.

**WARNING:** To reduce the risk of electric shock, this vacuum

has a polarized plug (one blade is wider than the other). This plug will fit in a polarized outlet only one way. If the plug does not fit fully in the outlet, reverse the plug. If it still does not fit, contact a qualified electrician to install the proper outlet. Do not change the plug in any way.

Any other servicing should be done by an authorized service representative. Call 1-800-989-3535 for the nearest service center or visit our website at [www.oreck.com](http://www.oreck.com).

# Vacuum Introduction

- (A) Ergonomic Handle
- (B) On/Off Fingertip Controls
- (C) Power Cord Release Hook
- (D) Upper Tube
- (E) Filtration Bag Port
- (F) Filtration Bag
- (G) Carry Handle
- (H) Security Zipper
- (I) Power Head
- (J) Protective Bumper
- (K) Side Edge Brushes
- (L) Service Door
- (M) LED Headlights
- (N) Power Cord
- (O) Connectivity Cord
- (P) Upper Tube Connector
- (Q) Debris Transfer Tube
- (R) Filtration Bag Case
- (S) Lower Tube Connectors
- (T) Lower Tube
- (U) Fan Housing
- (V) Case Clasp
- (W) Brushroll
- (X) Front and Rear Wheels
- (Y) Debris Shield
- (Z) Power Head Nozzle



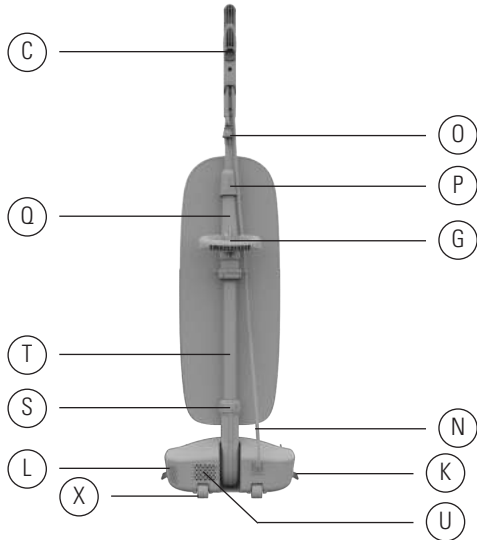
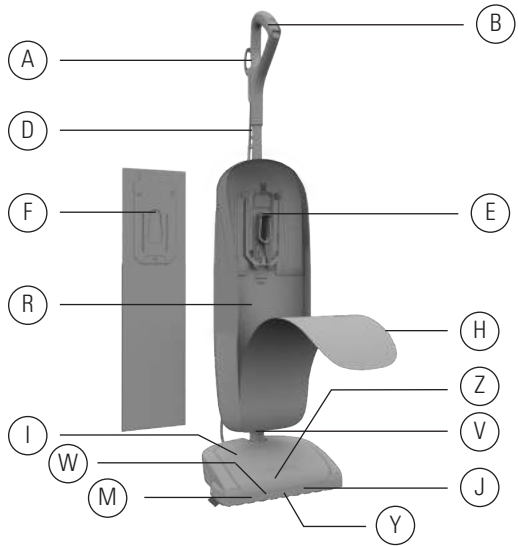

### Technical Specifications

Name	Voltage	Current	Wattage	Cord Length	Weight
UK30100	120V	4A	480W	30 ft	9 lbs

## Operation — Assembling your Elevate™

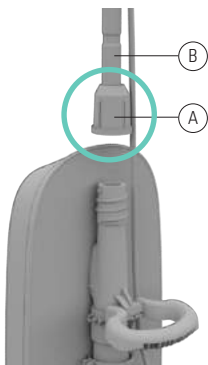

- 1** Make sure Upper Tube Connector (A) is installed on Upper Tube (B).

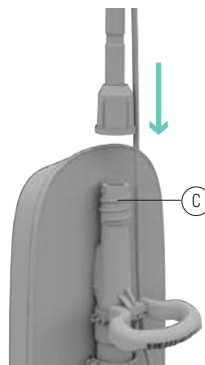

- 2** Insert Upper Tube into the top of Debris Transfer Tube (C) until it locks in place.

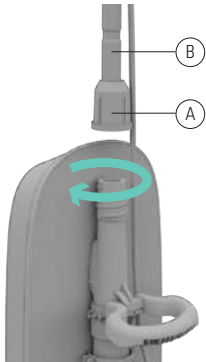

- 3** Twist Upper Tube Connector (A) clockwise until it clicks to secure Upper Tube (B).

# Operation — Using Your Elevate™

Please read “Important Safety Instructions” before use.

**⚠ CAUTION ⚠ NOT TO BE USED FOR GROOMING A PET.**

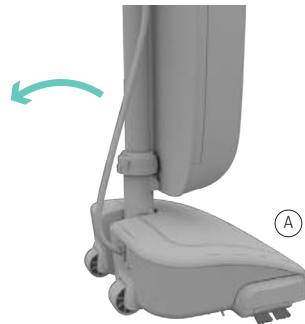
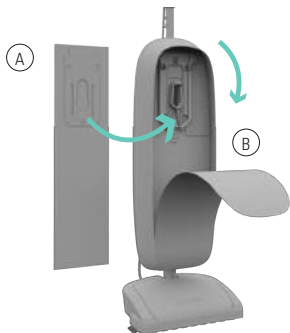

**1** Make sure the filtration bag (A) is attached properly to the filtration bag dock (B). Attachment instructions are located on the filtration bag and in the maintenance section of this manual. Your vacuum comes with a bag preinstalled for your convenience. Do not operate without a bag.

**2** Push fingertip controls on the handle forward into the “ON” position to turn on. Push controls backward into the “OFF” position to turn off.

**3** Step on the (A) power head and pull handle back to lower into operating position. Return handle to full upright position to engage lock. Do not operate vacuum while in the upright and locked position.

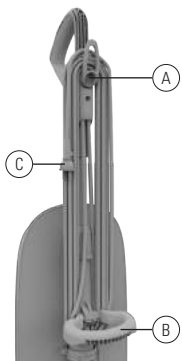

- 4** Wrap Power Cord around Power Cord Release Hook (A) and the Carry Handle (B) as shown for convenient storage. Use the clip on the plug (C) to attach the plug end to the power cord. Raise the carry handle for easy lifting and carrying. Lower the carry handle during other use to eliminate obstructions.



- 5** Twist the power cord release hook to either side to quickly unwrap the power cord for use.

## Maintenance — Changing the Filtration Bag

**⚠ WARNING ⚠** TO REDUCE THE RISK OF PERSONAL INJURY, UNPLUG BEFORE CLEANING OR SERVICING. DO NOT USE VACUUM WITHOUT INNER FILTRATION BAG IN PLACE.

**⚠ CAUTION ⚠** VERY FINE MATERIALS, SUCH AS FACE POWDER OR CORNSTARCH MAY SEAL THE INNER FILTRATION BAG AND CAUSE IT TO BURST EVEN THOUGH IT IS ONLY PARTIALLY FULL. CHANGE THE BAG OFTEN WHEN CLEANING THIS TYPE OF MATERIAL.

### SaniSeal® OPERATION

Your Elevate™ vacuum includes a filtration bag equipped with the SaniSeal® System. SaniSeal® automatically locks in allergens, dirt and debris each time you change the bag.



- 1** Unzip the Filtration Bag Case completely.



- 2** Pull the cardboard collar on the filtration bag downward to release the bag dock from the dock port.



- 3** Gently pull the cardboard collar on the filtration bag up to engage the SaniSeal® lock and remove from the bag dock. Discard.

**IMPORTANT NOTE**

To keep your Elevate™ vacuum running at optimal performance, make sure to change the filtration bag when the contents reach the MAXIMUM FILL LINE. Overloading may result in loss of air flow suction and decreased performance.

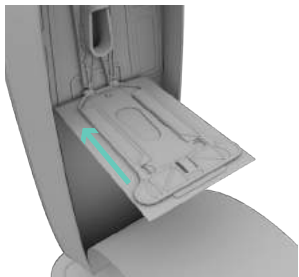

- 4** Slide a new filtration bag collar firmly into the bag dock ensuring all hooks on dock door are inserted on the cardboard collar.



- 5** Rotate bag dock up and press firmly on the filtration bag at indicated points until it snaps into place.

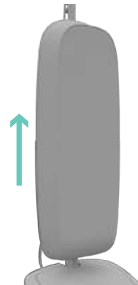

- 6** Zip up the filtration bag case completely.

# Maintenance — Adjusting or Replacing Brushroll

**⚠ WARNING ⚠** TO REDUCE THE RISK OF ELECTRIC SHOCK OR INJURY FROM MOVING PARTS — UNPLUG BEFORE CLEANING OR SERVICING. DO NOT USE VACUUM WITHOUT THE FILTRATION BAG IN PLACE.

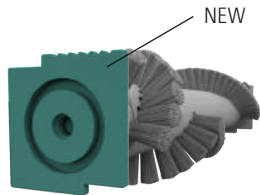

**1** Your Oreck® unit comes with the brushroll assembled in the “NEW” position (multiple notches showing on top edge). As the brushroll wears it can be adjusted for longer life.

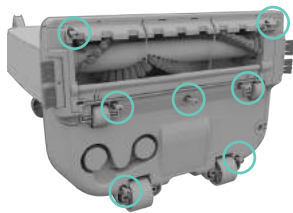

**2** Lay the unit flat to access the power head nozzle. Remove the 7 screws to take off the baseplate from the power head.



**3** Remove the brushroll belt and brushroll from the holding channels inside of the power head nozzle.

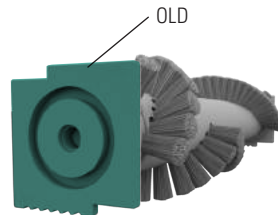

**4** When worn, rotate both plastic black endcaps at the ends of the brushroll to show a single notch “OLD” position. Insert back into the holding channels of the power head nozzle.





## CONTACT OUR CUSTOMER CARE LINE

1-800-989-3535 (Mon-Fri 7 a.m. – 7 p.m. CST; Sat 8 a.m. – 4:30 p.m. CST)



**5** When rotating the black endcaps on the brushroll, make sure both endcap settings are the same and faceup when you insert the brushroll.

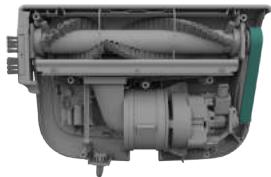

**6** Reassemble the brushroll belt. Reference the Maintenance Section on Checking and Replacing the Brushroll Belt for details.

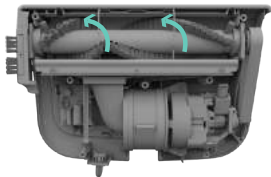

**7** Manually spin the brushroll to see that it turns freely.

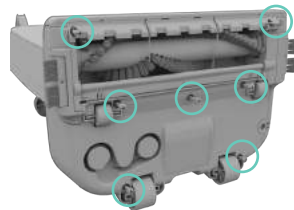

**8** Replace the 7 screws to secure the baseplate to the power head nozzle.

# Maintenance — Checking and Replacing Brushroll Belt

**⚠ WARNING ⚠** TO REDUCE THE RISK OF ELECTRIC SHOCK OR INJURY FROM MOVING PARTS - UNPLUG BEFORE CLEANING OR SERVICING. DO NOT USE VACUUM WITHOUT THE FILTRATION BAG IN PLACE.

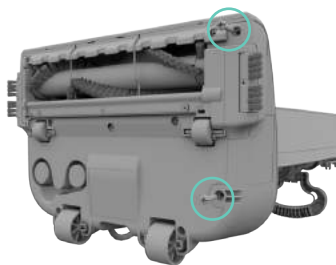

- 1** Lay the unit flat to access the power head nozzle. Remove the 2 screws located on the bottom side of the service door.

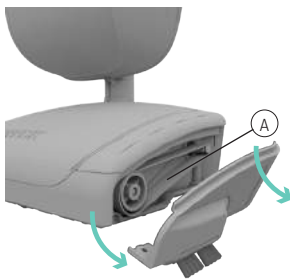

- 2** Slide the service door down and away from the unit to reveal the (A) brushroll belt.

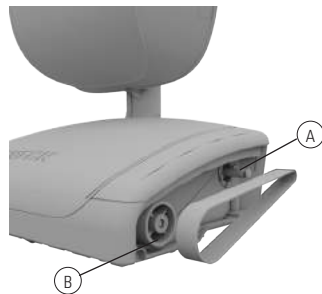

- 3** Remove the brushroll belt from the (A) motor shaft and (B) brushroll pulley.

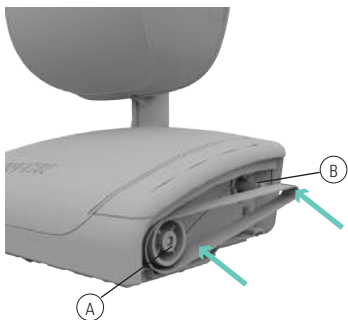

- 4** Loop the new belt over (A) brushroll pulley. Place the opposite end of the belt on the (B) motor shaft.

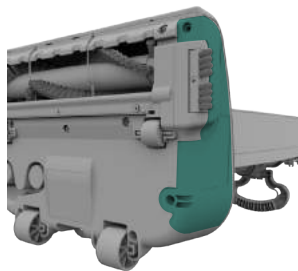

- 5** Replace the service door by aligning the screw tabs with the bottom of the power head nozzle.

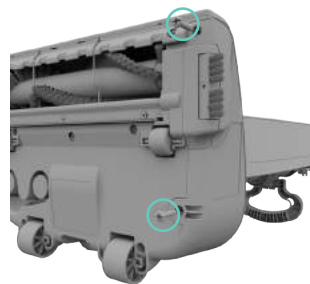

- 6** Replace the 2 screws and tighten.

# Maintenance — Clearing Blockages

**⚠ WARNING ⚠** TO REDUCE THE RISK OF ELECTRIC SHOCK AND INJURY FROM MOVING PARTS — UNPLUG BEFORE CLEANING OR SERVICING.

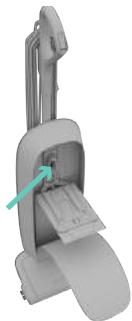

- 1** An overloaded filtration bag may cause dirt and debris to back up into the air flow system. Open the bag dock and check for visible clogs at the bag port.

Change filtration bag if contents have reached the **MAXIMUM FILL LINE**.

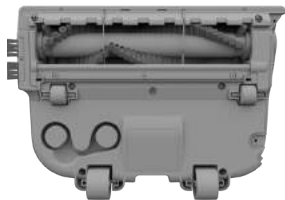

- 2** Also, check for blockages in the power head nozzle.

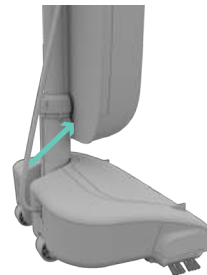

- 3** If blockage is not in the power head nozzle, remove the lower tube. Unhook the case clasp releasing the filtration bag case.



## CONTACT OUR CUSTOMER CARE LINE

1-800-989-3535 (Mon-Fri 7 a.m. – 7 p.m. CST; Sat 8 a.m. – 4:30 p.m. CST)

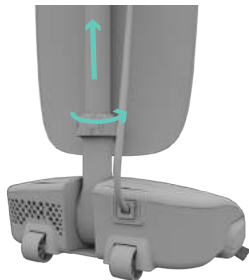

- 4** Twist lower tube connector counterclockwise and slide up. Pull the lower tube out of the fan housing. Once removed, check for blockage.



- 5** If the lower tube is not blocked, look into the fan housing for blockage. Be sure to reassemble lower tube and tighten the lower tube connector before continuing use.

## LUBRICATION

The motor and brushroll are equipped with bearings which contain sufficient lubrication for their lifetime. The addition of lubricant could cause damage. Do not add lubricant to motor or brushroll.

# Troubleshooting

Service problems can often be solved easily at home. Use this guide to help you troubleshoot.

For any other service problems, contact our Customer Care Line at 1-800-989-3535 (Mon-Fri 7 a.m. – 7 p.m. CST; Sat 8 a.m. – 4:30 p.m. CST).

**⚠ WARNING ⚠** TO REDUCE THE RISK OF ELECTRIC SHOCK OR INJURY FROM MOVING PARTS — UNPLUG BEFORE CLEANING OR SERVICING.

Problem	Possible Cause	Possible Solution
Vacuum doesn't run.	1. Power Cord	1. Plug in power cord.
	2. On/Off Fingertip Controls	2. Push fingertip control forward to turn "ON."
	3. No voltage in the wall outlet	3. Check fuse or breaker in the home.
	4. Blown fuse or tripped breaker	4. Replace fuse or reset breaker in the home.
Vacuum won't pick up or there is low suction.	1. Filtration Bag	1. Make sure bag is installed correctly and replace once contents reach MAXIMUM FILL LINE.
	2. Power Head nozzle	2. Check nozzle for clog and replace brushroll if worn.
	3. Brushroll Belt	3. Replace belt if broken.

Problem	Possible Cause	Possible Solution
Dust escaping from vacuum.	1. Filtration Bag	1. Make sure bag is installed correctly and replace if contents have reached MAXIMUM FILL LINE.
Brushroll won't run.	1. Brushroll Belt	1. Replace belt if worn or broken.
	2. Brushroll	2. Check brushroll for obstructions.

## Service

Annual Service Tune-ups will keep your Oreck® vacuum operating at optimal performance for years to come. Oreck® Clean Home Centers and Oreck® Authorized Retail Dealers offer customized maintenance, expert repair and specialized service to ensure the best cleaning experience at every use. Reference your Product Tune-up and Service Agreement for details and to find your nearest location.

# Warranty

TTI Floor Care North America (ORECK) gives you the following limited warranty for this product only if it was originally purchased and solely used residentially, not for resale, from Oreck or an Oreck Authorized Retail Dealer.

Oreck will repair or replace, free of charge, to the original purchaser, any part that is found to be defective in material or workmanship within one (1) year following the date of purchase for all residential models. NOTE: Warranty is void if used in a commercial setting. This limited warranty does not cover the replacement of expendable or consumable parts such as filters, cartridges, and other parts subject to normal wear unless they are defective in material or workmanship.

This limited warranty does not apply to any part subjected to accident, abuse, commercial use, alteration, misuse, damage caused by an act of God, the use of voltages other than on the data plate of this product or service of this product by other than Oreck or a participating Factory Authorized Service Center.

Oreck does not authorize any person or representative to assume or grant any other warranty obligation with the sale of this project.

The Oreck limited warranty is valid only if you retain proof of purchase from Oreck or an Oreck Authorized Retail Dealer for this product. If you purchase this product from any other source, your purchase is "AS IS," which means Oreck grants you no warranty, and that you, not Oreck assume the entire risk of the quality and performance of the product, including the entire cost of any necessary servicing or repairs of any defects.

The Oreck liability for damages to you for any costs whatsoever arising out of this statement of limited warranty shall be limited to the amount paid for this product at the time of original purchase, and Oreck shall not be liable for any direct, indirect, consequential or incidental damages arising out of the use or inability to use this product. Some states do not allow the exclusion or limitation of incidental or consequential damages, so the above limitations or exclusions may not apply to you.

ALL EXPRESS AND IMPLIED WARRANTIES OTHER THAN THE LIMITED WARRANTY SET FORTH ABOVE, FOR THE PRODUCT, INCLUDING IMPLIED WARRANTIES OF MERCHANTABILITY AND FITNESS FOR A PARTICULAR PURPOSE ARE EXPRESSLY DISCLAIMED.

This warranty gives you specific legal rights, and you may also have other rights, which vary from state to state.

Notwithstanding the foregoing, no warranty provided herein or arising under any applicable law shall exceed 1 year in duration.



MANUAL  
*del propietario*

ELEVATE  
CONTROL™  
ASPIRADORA VERTICAL

**ORECK®**

UK30100 #964A00084 ID116501-R0



Importante: Lea la guía con atención antes de ensamblar y usar este aparato.

# GRACIAS

*por adquirir un producto Oreck®.*

---

Registre su producto para iniciar la garantía, los planes de servicio y el asesoramiento de expertos sobre la limpieza de todo el hogar:

en línea, en el sitio [www.oreck.com](http://www.oreck.com), o comuníquese al 1.800.989.3535 (EE. UU.) o al 1.888.676.7325 (Canadá) para realizar el registro por teléfono.

# Índice

Instrucciones de seguridad importantes.....	30	Resolución de problemas.....	46
Introducción a la aspiradora.....	32	Servicio.....	47
Especificaciones técnicas.....	33	Garantía.....	48
<b>Funcionamiento</b> .....	<b>34</b>		
Armado de Elevate™.....	35		
Uso de Elevate™.....	36		
<b>Mantenimiento</b> .....	<b>38</b>		
Cambio de la bolsa de filtro.....	38		
Ajuste o reemplazo del cepillo giratorio.....	40		
Inspección y reemplazo de la correa del cepillo giratorio.....	42		
Limpieza de obstrucciones.....	44		

## Piezas certificadas

Solo los accesorios, las piezas y las bolsas de filtro certificadas de Oreck® pueden utilizarse con esta aspiradora. Oreck® no puede garantizar un funcionamiento óptimo con el uso de productos no autorizados; por lo tanto, el uso de componentes que no son Oreck® anulará la garantía.

Para asegurarse de que los accesorios, las piezas y las bolsas de filtro sean originales, compre solamente a través de un distribuidor autorizado de fábrica o a través de [www.oreck.com](http://www.oreck.com).

Las bolsas de filtro Oreck® originales tienen la marca debajo.





# INSTRUCCIONES DE SEGURIDAD IMPORTANTES

## GUARDE ESTAS INSTRUCCIONES.

**IMPORTANTE:** LEA ESTE MANUAL CON ATENCIÓN ANTES DE ENSAMBLAR Y USAR ESTE APARATO. ESTE PRODUCTO TIENE COMO FIN UN USO DOMÉSTICO ÚNICAMENTE. SI SE LO UTILIZA CON FINES COMERCIALES O CON BOLSAS DE FILTRO Y COMPONENTES QUE NO SON ORECK®, LA GARANTÍA SE ANULA.

Cuando se utilizan aparatos eléctricos, siempre deben seguirse precauciones básicas, incluidas las siguientes: **LEA TODAS LAS INSTRUCCIONES ANTES DE UTILIZAR ESTE APARATO.**

## **ADVERTENCIA: PARA DISMINUIR EL RIESGO DE INCENDIO, DESCARGA ELÉCTRICA O LESIONES:**

- Arme la aspiradora por completo antes de ponerla en funcionamiento.
- Hágala funcionar únicamente con el voltaje especificado en la placa de datos que se

encuentra en la base de la aspiradora.

- No descuide la aspiradora cuando esté enchufada. Desenchúfelo del tomacorriente cuando no esté en uso y antes de su limpieza o servicio de mantenimiento.
- No utilice la aspiradora en exteriores o en superficies mojadas.
- Evite que se la utilice como un juguete. La unidad no tiene como fin el uso por parte de niños de 12 años o menos. Cuando se la utilice cerca de niños, será necesario hacerlo bajo una estricta supervisión. Para evitar lesiones o daños, mantenga a los niños alejados del producto y no permita que introduzcan los dedos u otros objetos en las aberturas.
- Utilícela únicamente según el uso descrito en este manual. Utilice solamente los accesorios y productos recomendados por el fabricante.
- No la utilice si el cable de alimentación o el enchufe están dañados. Si la aspiradora no funciona como debería, si se ha caído, dañado o dejado a la intemperie, o si se ha sumergido en agua, lleve este producto para que lo inspeccionen en un Centro técnico Oreck® autorizado antes de continuar utilizándolo. Llame al 1-800-989-3535 para saber cuál es el centro técnico más cercano o visite nuestro sitio web en [www.oreck.com](http://www.oreck.com).
- No tire del aparato por el cable ni lo transporte de esta manera tampoco; no use el cable como una manija, no cierre una puerta sobre el cable ni lo enrosque alrededor de bordes o esquinas filosos. No pase la aspiradora por encima del cable. Mantenga el cable lejos de las superficies calientes.
- No lo desenchufe tirando del cable. Para desenchufarlo, agarre el enchufe, no el cable.
- No manipule el enchufe ni la unidad con las manos mojadas.
- No coloque ningún objeto en las aberturas. No utilice la unidad si alguna de sus

- Aberturas se encuentra bloqueada. Manténgala libre de polvo, pelusas, cabello y cualquier otro elemento que pueda disminuir el flujo de aire.
- Evite que el cabello, la ropa suelta, los dedos y cualquier otra parte del cuerpo entren en contacto con las aberturas y las piezas móviles de la unidad. Rodillo de cepillos continúa operando cuando está en la posición vertical.
- Apague todos los controles antes de desenchufar el aparato.
- Extreme las precauciones cuando utilice la aspiradora para limpiar escaleras. No coloque la aspiradora sobre las escaleras o sobre un mueble, ya que pueden generarse lesiones o daños.
- No utilice el aparato para aspirar líquidos combustibles o inflamables, tales como gasolina o restos de madera lijada, ni lo utilice en áreas en las que dichos elementos puedan estar presentes.
- No aspire nada que se encuentre en combustión o emita humo, como cigarrillos, fósforos o cenizas calientes.
- No utilice la unidad si la bolsa de filtro interna no está colocada.

**ADVERTENCIA:** Este producto contiene químicos reconocidos por el Estado de California como causantes de cáncer, defectos de nacimiento u otros daños reproductivos.

**LÁVESE LAS MANOS LUEGO DE UTILIZARLO.**

**PRECAUCIÓN: PARA DISMINUIR EL RIESGO DE DAÑOS:**

- Evite aspirar objetos duros y filosos con este producto, ya que pueden dañarlo.
- Almacénelo apropiadamente en interiores, en un lugar seco. No exponga la máquina a temperaturas muy frías.
- El cepillo giratorio sigue girando mientras el producto está encendido y la manija está en posición vertical. Para evitar daños en alfombrados, tapetes y pisos, evite inclinar la aspiradora o colocarla sobre muebles, flecos de alfombras o escaleras alfombradas.
- Cuando el cepillo giratorio esté funcionando, evite dejar la aspiradora apoyada en un lugar por mucho tiempo. Esto puede dañar el suelo.

**ADVERTENCIA:** Para reducir el riesgo de descarga eléctrica, esta aspiradora tiene un enchufe polarizado (una clavija es más ancha que la otra). Este enchufe cabe en un tomacorriente polarizado de una sola manera. SI NO ENCAJA POR COMPLETO EN EL TOMACORRIENTE, INVIERTA EL ENCHUFE. SI AÚN NO ENCAJA, CONTACTE A UN ELECTRICISTA CUALIFICADO PARA QUE INSTALE EL TOMACORRIENTE CORRESPONDIENTE. NO REALICE NINGÚN TIPO DE MODIFICACIÓN EN EL ENCHUFE.

Todo otro servicio de mantenimiento deberá ser realizado por personal técnico autorizado. Llame al 1-800-989-3535 para saber cuál es el centro técnico más cercano o visite nuestro sitio web en [www.oreck.com](http://www.oreck.com).

# Introducción a la aspiradora

- (A) Manija ergonómica
- (B) Controles táctiles de apagado/encendido
- (C) Gancho sujetador del cable de alimentación
- (D) Tubo superior
- (E) Puerto de la bolsa de filtro
- (F) Bolsa de filtro
- (G) Manija para transportar la unidad
- (H) Cierre deslizante de seguridad
- (I) Cabezal de potencia
- (J) Tope protector
- (K) Cepillos laterales para bordes
- (L) Puerta de servicio
- (M) Luces delanteras LED
- (N) Bolsa de filtro
- (O) Cable de alimentación
- (P) Cable de conectividad
- (Q) Conector del tubo superior
- (R) Tubo de transferencia de suciedad
- (S) Compartimiento de la bolsa de filtro
- (T) Conectores del tubo inferior
- (U) Tubo inferior
- (V) Alojamiento del ventilador
- (W) Broche del compartimiento
- (X) Cepillo giratorio
- (Y) Ruedas delanteras y traseras
- (Z) Protector antipolvo
- (Z1) Boquilla del cabezal de potencia



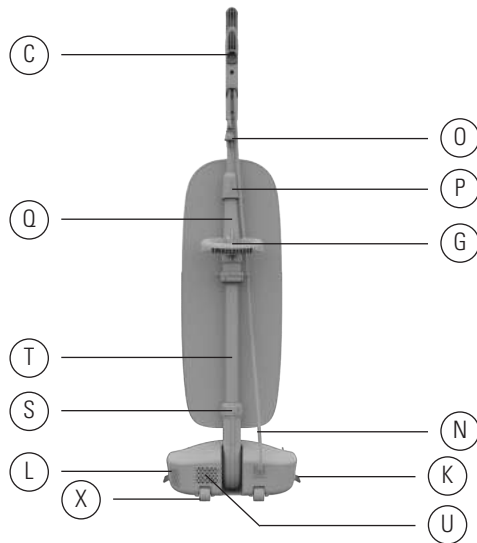
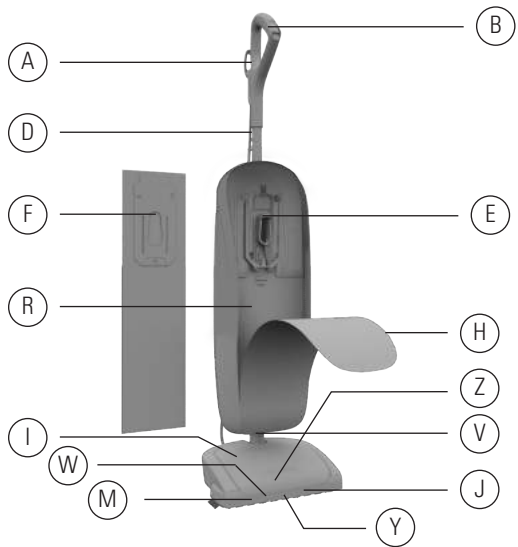

## Especificaciones técnicas

Nombre	Voltaje	Corriente	Vataje	Longitud del cable	Peso
UK30010	120 V	4 A	480 W	30 pies (9 m aprox.)	9 lb (4 kg aprox.)

## Funcionamiento — Armado de Elevate™

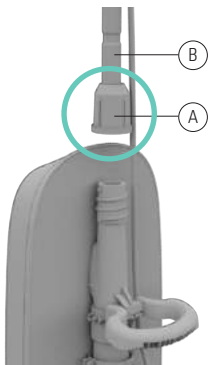

**1** Asegúrese de que el conector del tubo superior (A) esté colocado en el tubo superior (B).

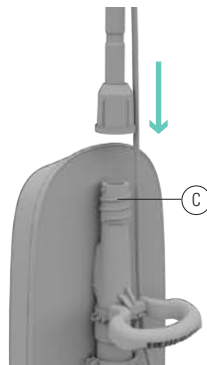

**2** Introduzca el tubo superior en la parte superior del tubo de transferencia de suciedad (C) hasta que se trabe en su lugar.

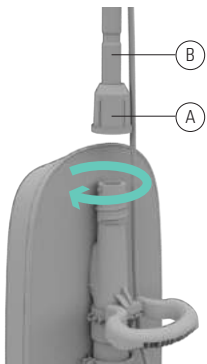

- 3** Gire el conector del tubo superior (A) en sentido horario hasta que encastre y fije el tubo superior (B).

# Funcionamiento — Uso de Elevate™

Antes de usar la unidad, lea las “Instrucciones de seguridad importantes”.

**⚠ PRECAUCIÓN ⚠** LA ASPIRADORA NO DEBE UTILIZARSE PARA ACICALAR MASCOTAS.

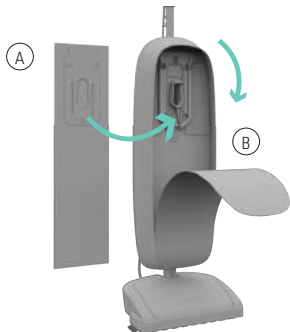

**1** Asegúrese de que la bolsa de filtro (A) esté correctamente conectada a la base de acoplamiento de la bolsa de filtro (B). Las instrucciones de conexión están en la bolsa de filtro y en la sección de mantenimiento de este manual. La aspiradora viene con una bolsa presinstalada para su comodidad. No ponga la aspiradora en funcionamiento sin una bolsa.



**2** Deslice los controles táctiles en la manija hacia delante a la posición “ON” para encenderla. Deslice los controles táctiles hacia atrás a la posición “OFF” para apagarla.

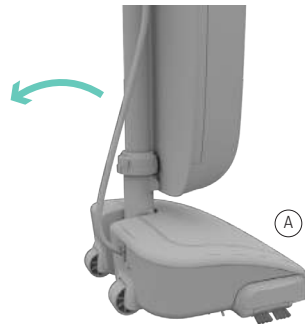

**3** Coloque el pie sobre el (A) cabezal de potencia y tire de la manija hacia atrás para bajarla a la posición de funcionamiento. Regrese la manija a la posición totalmente vertical para poner la traba. No haga funcionar la aspiradora mientras está en posición vertical y trabada.

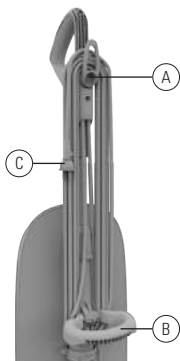

- 4** Enrolle el cable de alimentación alrededor del gancho sujetador del cable de alimentación (A) y la manija para transportar la unidad (B), como se muestra, para almacenar la unidad de manera adecuada. Utilice el clip del enchufe (C) para unir el extremo del enchufe al cable de alimentación. Suba la manija para transportar la unidad a fin de que sea más fácil levantar y transportar la aspiradora. Baje la manija para transportar la unidad durante otro uso para eliminar obstrucciones.



- 5** Gire el gancho sujetador del cable de alimentación hacia uno de dos lados para desenrollar el cable de alimentación rápidamente a fin de usarlo.

## Mantenimiento — Cambio de la bolsa de filtro

**⚠️ ADVERTENCIA ⚠️** PARA DISMINUIR EL RIESGO DE LESIONES FÍSICAS, DESENCHUFE LA UNIDAD ANTES DE LIMPIARLA O REALIZARLE UN SERVICIO DE MANTENIMIENTO. NO UTILICE LA ASPIRADORA SI LA BOLSA DE FILTRO INTERNA NO ESTÁ COLOCADA.

**⚠️ PRECAUCIÓN ⚠️** LOS MATERIALES DEMASIADO FINOS, COMO EL MAQUILLAJE FACIAL EN POLVO Y EL ALMIDÓN DE MAÍZ, PUEDEN SELLAR LA BOLSA DE FILTRO Y HACER QUE REVIENTE, AUN CUANDO ESTÉ SOLO PARCIALMENTE LLENA. CAMBIE LA BOLSA CON FRECUENCIA CUANDO ASPIRE ESTE TIPO DE MATERIALES.

### FUNCIONAMIENTO DE SaniSeal®

La aspiradora Elevate™ incluye una bolsa de filtro equipada con el sistema SaniSeal®. SaniSeal® atrapa automáticamente alérgenos, residuos y suciedad cada vez que usted cambia la bolsa.



**1** Baje el cierre deslizante por completo del compartimento de la bolsa de filtro.

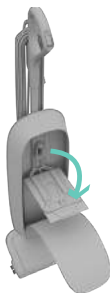

**2** Tire del anillo de cartón de la bolsa de filtro hacia abajo para quitar la base de acoplamiento de la bolsa del puerto de dicha base.



**3** Tire delicadamente del anillo de cartón de la bolsa de filtro hacia arriba para activar la traba SaniSeal® y retírela de la base de acoplamiento de la bolsa. Deséchela.

**NOTA IMPORTANTE**

Para que la aspiradora Elevate™ se mantenga en un nivel óptimo de funcionamiento, asegúrese de cambiar la bolsa de filtro cuando el contenido alcance la LÍNEA DE LLENADO MÁXIMO. La sobrecarga puede ocasionar pérdida de succión de flujo de aire y rendimiento disminuido.

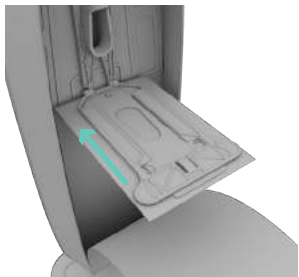

- 4** Introduzca el anillo de una nueva bolsa de filtro con firmeza deslizándolo en la base de acoplamiento de la bolsa; verifique que todos los ganchos de la puerta de dicha base estén insertados en el anillo de cartón.



- 5** Gire la base de acoplamiento de la bolsa hacia arriba y presione con firmeza la bolsa de filtro en los puntos indicados hasta que calce cuando se sujete en su lugar.

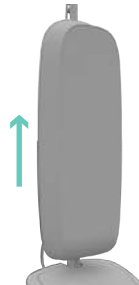

- 6** Cierre el compartimento de la bolsa de filtro por completo.

# Mantenimiento — Ajuste o reemplazo del cepillo giratorio

**⚠ ADVERTENCIA ⚠** PARA REDUCIR EL RIESGO DESCARGA ELÉCTRICA Y LESIONES A CAUSA DE PIEZAS MÓVILES, DESENCHUFE LA UNIDAD ANTES DE LIMPIARLA O REALIZARLE UN SERVICIO. NO UTILICE LA ASPIRADORA SI LA BOLSA DE FILTRO NO ESTÁ COLOCADA.

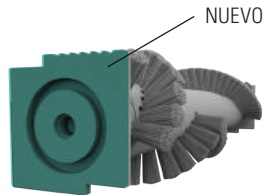

**1** La unidad Oreck® viene con un cepillo giratorio armado en la posición "NEW" (NUEVO) (se muestran varias muescas en el borde superior). A medida que el cepillo giratorio se desgasta, puede ajustarse para que dure más.

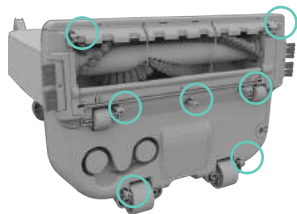

**2** Coloque la unidad en posición horizontal para tener acceso a la boquilla del cabezal de potencia. Extraiga los 7 tornillos para retirar la placa base del cabezal de potencia.



**3** Extraiga la correa del cepillo giratorio y el cepillo de los carriles de sujeción dentro de la boquilla del cabezal de potencia.

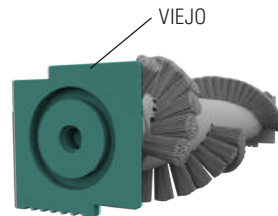

**4** Cuando esté desgastado, gire ambos tapones plásticos negros en los extremos del cepillo giratorio para que quede a la vista solo una muesca en la posición "OLD" (VIEJO). Vuelva a colocar el cepillo en los carriles de sujeción de la boquilla del cabezal de potencia.





## COMUNÍQUESE CON NUESTRA LÍNEA DE ATENCIÓN AL CLIENTE

1-800-989-3535 (Lunes a viernes de 7 a. m. 7 p. m., hora estándar del centro; sábados de 8 a. m. a 4:30 p. m., hora estándar del centro).



**5** Cuando gire los tapones negros del cepillo giratorio, asegúrese de que la configuración de ambos tapones sea la misma y estén hacia arriba cuando introduzca el cepillo giratorio.

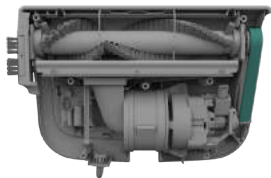

**6** Vuelva a colocar la correa del cepillo giratorio. Consulte la sección de Mantenimiento sobre Inspección y reemplazo de la correa del cepillo giratorio para obtener más información.

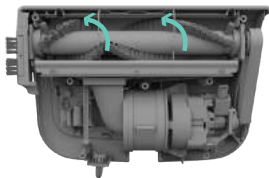

**7** Haga girar el cepillo giratorio con la mano para ver si lo hace sin problemas.

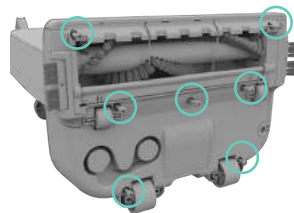

**8** Vuelva a colocar los 7 tornillos para fijar la placa base a la boquilla del cabezal de potencia.

# Mantenimiento — Inspección y reemplazo de la correa del cepillo giratorio

**⚠️ ADVERTENCIA ⚠️** PARA REDUCIR EL RIESGO DESCARGA ELÉCTRICA Y LESIONES A CAUSA DE PIEZAS MÓVILES, DESENCHUFE LA UNIDAD ANTES DE LIMPIARLA O REALIZARLE UN SERVICIO. NO UTILICE LA ASPIRADORA SI LA BOLSA DE FILTRO NO ESTÁ COLOCADA.

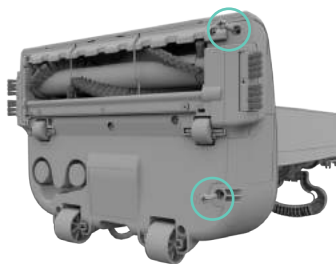

- 1** Coloque la unidad en posición horizontal para tener acceso a la boquilla del cabezal de potencia. Extraiga los 2 tornillos de la parte inferior de la puerta de servicio.

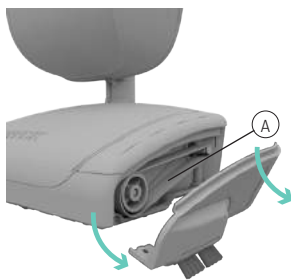

- 2** Deslice la puerta de servicio hacia abajo y retírela de la unidad para exponer la (A) correa del cepillo giratorio.

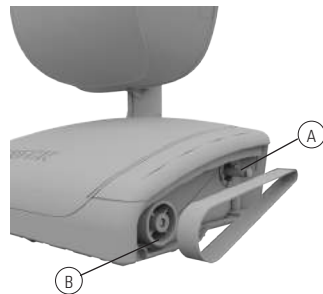

- 3** Extraiga la correa del cepillo giratorio del (A) eje del motor y de la (B) polea del cepillo giratorio.

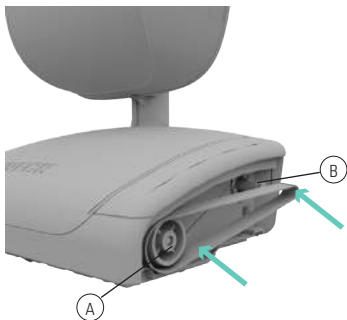

**4** Coloque la nueva correa alrededor de la (A) polea del cepillo giratorio. Ubique el extremo opuesto de la correa en el (B) eje del motor.

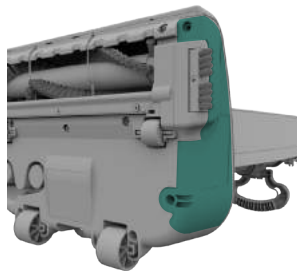

**5** Vuelva a colocar la puerta de servicio alineando las lengüetas de los tornillos con la parte inferior de la boquilla del cabezal de potencia.

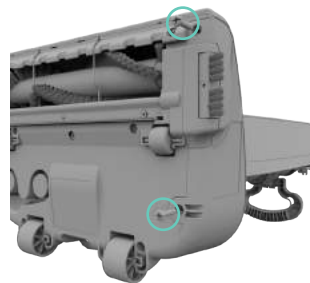

**6** Vuelva a colocar los 2 tornillos y ajústelos.

# Mantenimiento — Limpieza de obstrucciones

**⚠ ADVERTENCIA ⚠** PARA REDUCIR EL RIESGO DESCARGA ELÉCTRICA Y LESIONES A CAUSA DE PIEZAS MÓVILES, DESENCHUFE LA UNIDAD ANTES DE LIMPIARLA O REALIZARLE UN SERVICIO.

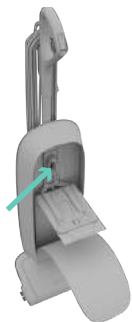

- 1** Si la bolsa de filtro está sobrecargada, esto puede ocasionar que la suciedad y los residuos regresen al sistema de flujo de aire. Abra la base de acoplamiento de la bolsa y busque obstrucciones visibles en el puerto de la bolsa. Cambie la bolsa de filtro si el contenido ha alcanzado la LÍNEA DE LLENADO MÁXIMO.

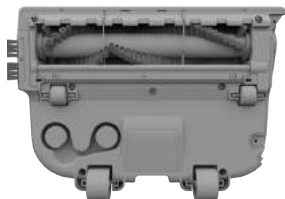

- 2** También inspeccione si hay obstrucciones en la boquilla del cabezal de potencia.

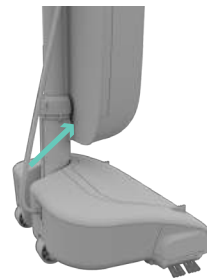

- 3** Si la obstrucción no está en la boquilla del cabezal de potencia, retire el tubo inferior. Desenganche el broche del compartimento, que libera el compartimento de la bolsa de filtro.



## COMUNÍQUESE CON NUESTRA LÍNEA DE ATENCIÓN AL CLIENTE

1-800-989-3535 (Lunes a viernes de 7 a. m. 7 p. m., hora estándar del centro; sábados de 8 a. m. a 4:30 p. m., hora estándar del centro).



- 4** Gire el conector del tubo inferior en sentido antihorario y deslícelo hacia arriba. Tire del tubo inferior y extráigalo del alojamiento del ventilador. Una vez extraído, verifique si está obstruido.



- 5** Si el tubo inferior no está obstruido, revise el alojamiento del ventilador. Cerciérese de volver a armar el tubo inferior y ajustar el conector de este antes de continuar con el uso.

## LUBRICACIÓN

El motor y el cepillo giratorio vienen equipados con cojinetes de suficiente lubricación para toda su vida útil. La adición de lubricante podría dañarlos. No agregue lubricante al motor ni al cepillo giratorio.

# RESOLUCIÓN DE PROBLEMAS

Los problemas de mantenimiento pueden resolverse fácilmente en el hogar. Utilice esta guía como ayuda de resolución de problemas. Por cualquier otro problema de mantenimiento, comuníquese con nuestra Línea de Atención al Cliente al 1-800-989-3535 (lunes a viernes de 7 a. m. a 7 p. m., hora estándar del centro; sábados de 8 a. m. a 4:30 p. m., hora central estándar).

**⚠️ ADVERTENCIA ⚠️** PARA REDUCIR EL RIESGO DESCARGA ELÉCTRICA Y LESIONES A CAUSA DE PIEZAS MÓVILES , DESENCHUFE LA UNIDAD ANTES DE LIMPIARLA O REALIZARLE UN SERVICIO.

Problema	Causa posible	Solución posible
La aspiradora no funciona.	1. Cable de alimentación	1. Enchufe el cable de alimentación.
	2. Controles táctiles de apagado/encendido	2. Deslice el control táctil hacia delante a la posición "ON" para encenderla.
	3. No hay voltaje en el tomacorriente de pared.	3. Revise el fusible o el disyuntor del hogar.
	4. Fusible quemado o disyuntor activado.	4. Reemplace el fusible o restablezca el disyuntor del hogar.
La aspiradora no recoge suciedad o tiene poca succión.	1. Bolsa de filtro	1. Asegúrese de que la bolsa esté bien colocada y reemplácela cuando el contenido haya alcanzado la LÍNEA DE LLENADO MÁXIMO.
	2. Boquilla del cabezal de potencia	2. Verifique que la boquilla no contenga ningún elemento obstructor y reemplace el cepillo giratorio si estuviera desgastado.
	3. Correa del cepillo giratorio	3. Reemplace la correa si estuviera rota.

Problema	Causa posible	Solución posible
Sale polvo de la aspiradora.	1. Bolsa de filtro	1. Asegúrese de que la bolsa esté bien colocada y reemplácela si el contenido ha alcanzado la LÍNEA DE LLENADO MÁXIMO.
El cepillo giratorio no funciona.	1. Correa del cepillo giratorio	1. Reemplace la correa si estuviera rota o desgastada.
	2. Cepillo giratorio	2. Verifique que el cepillo giratorio no contenga elementos obstructores.

## Servicio

Las puestas a punto anuales de servicio harán que su aspiradora Oreck® siga funcionando de forma óptima durante los próximos años. Los Centros de limpieza del hogar Oreck® y Distribuidores minoristas autorizados Oreck® ofrecen mantenimiento personalizado, reparación de expertos y servicio especializado para asegurar la mejor experiencia de limpieza en cada uso. Consulte su Puesta a punto del producto y Acuerdo de servicio para obtener más información y encontrar su ubicación más cercana.

# Garantía

TTI Floor Care North America (ORECK) le otorga la siguiente garantía limitada sobre este producto únicamente si este se ha adquirido originalmente de Oreck o un Distribuidor minorista autorizado de Oreck, si es exclusivamente de uso doméstico, y no para su reventa.

Oreck reparará o reemplazará, gratuitamente, a beneficio del comprador original toda pieza que resulte defectuosa en sus materiales o por su mano de obra en el término de un (1) año posterior a la fecha de compra para todos los modelos de uso doméstico. NOTA: La garantía quedará anulada si se utiliza la unidad en un contexto comercial. La presente garantía limitada no cubre la sustitución de piezas fungibles o consumibles, tales como filtros, cartuchos y demás piezas sujetas a un desgaste normal, salvo que resultaran defectuosos en sus materiales o por la mano de obra.

Esta garantía limitada no se aplica a ninguna pieza que se haya sometido a usos desmedidos o comerciales, alteraciones, usos indebidos, uso de voltaje diferente al establecido en la placa de datos de este producto, o que haya sufrido accidentes o daños causados por actos de la naturaleza, o sobre la que se haya realizado un mantenimiento independiente de Oreck o de un Centro técnico autorizado de fábrica involucrado.

Oreck no autoriza a ninguna persona o representante a que asuma u otorgue ninguna otra obligación de garantía con la venta de este producto.

La garantía limitada de Oreck únicamente será válida si se conserva el comprobante de compra de Oreck o de un Distribuidor minorista autorizado de Oreck respecto de este producto. Si adquiere este producto de cualquier otra fuente, su compra será

considerada "EN EL ESTADO EN QUE SE ENCUENTRA", es decir que Oreck no le otorgará ninguna garantía y usted, no Oreck, asumirá el riesgo total por la calidad y el rendimiento de este producto, con inclusión del costo total de toda reparación o mantenimiento necesarios por cualquier falla.

La responsabilidad de Oreck por daños y por todo gasto que surja de esta declaración de garantía limitada quedará restringida al monto abonado por este producto al momento de su compra original, y Oreck no será responsable de ningún daño directo, indirecto, emergente o incidental que surja del uso o de la imposibilidad de uso de este producto. En algunos estados, la exclusión de los daños emergentes o incidentales no está permitida, de modo que la exclusión o limitación precedentes pueden no serle aplicables.

QUEDAN EXPRESAMENTE RECHAZADAS TODAS LAS GARANTÍAS EXPRESAS E IMPLÍCITAS DIFERENTES DE LA GARANTÍA LIMITADA ESTABLECIDA ANTERIORMENTE RESPECTO DE ESTE PRODUCTO, CON INCLUSIÓN DE LAS GARANTÍAS IMPLÍCITAS DE APTITUD PARA LA VENTA O ADECUACIÓN A FINES ESPECÍFICOS.

Esta garantía le otorga derechos legales específicos. También puede tener otros derechos, que varían según el estado.

Sin perjuicio de lo anterior, ninguna garantía aquí provista o que surja de alguna ley aplicable superará 1 año de duración.



MANUEL  
*de*  
*l'utilisateur*

ELEVATE  
CONTROL<sup>MC</sup>  
ASPIRATEUR VERTICAL

**ORECK**<sup>®</sup>

UK30100 #964A00084 ID116501-R0

Important : Lisez attentivement le présent guide d'utilisation avant d'assembler et d'utiliser l'appareil.



# MERCI

*d'avoir acheté un produit Oreck<sup>MD</sup>*

---

Veuillez enregistrer votre produit pour valider vos garanties,  
programmes d'entretien et avis d'expert pour le nettoyage  
complet de la maison :

en ligne à l'adresse [oreck.com](http://oreck.com) ou par téléphone au 1 800  
989-3535 (É.-U.) ou au 1 888 676-7325 (Canada).

# Table des matières

Consignes de sécurité importantes.....	54	Vérification et remplacement de la courroie du rouleau-brosse.....	66
Caractéristiques de votre aspirateur.....	56	Dégagement des débris.....	68
Spécifications techniques.....	57	Dépannage .....	70
Fonctionnement.....	58	Service.....	71
Assemblage de votre aspirateur Elevate <sup>MC</sup> .....	58	Garantie.....	72
Mode d'emploi de votre aspirateur Elevate <sup>MC</sup> .....	60		
Entretien .....	62		
Remplacement du sac de filtration.....	62		
Ajustement ou remplacement du rouleau-brosse.....	64		

## Pièces certifiées

Cet aspirateur n'accepte que les accessoires, pièces et sacs de filtration authentiques Oreck<sup>MD</sup>. Oreck<sup>MD</sup> ne peut garantir la performance optimale de l'appareil s'il est utilisé avec des produits non autorisés et qu'une telle utilisation de composants autres que ceux d'Oreck<sup>MD</sup> annulera la garantie.

Achetez vos accessoires, pièces et sacs de filtration seulement chez un détaillant autorisé participant ou en ligne à l'adresse [oreck.com](http://oreck.com) pour vous assurer que vous obtiendrez des pièces authentiques.

Les sacs de filtration authentiques de Oreck<sup>MD</sup> portent la marque ci-dessous.





# CONSIGNES DE SÉCURITÉ IMPORTANTES

## CONSERVEZ CES INSTRUCTIONS

**IMPORTANT :** LISEZ ATTENTIVEMENT AVANT L'ASSEMBLAGE ET L'UTILISATION. CET APPAREIL EST DESTINÉ UNIQUEMENT À UN USAGE DOMESTIQUE. LA GARANTIE SERA ANNULÉE si cet appareil est utilisé à des FINS COMMERCIALES OU AVEC DES SACS DE FILTRATION ET DES COMPOSANTS AUTRES QUE CEUX D'ORECK<sup>MD</sup>.

Lorsque vous utilisez des appareils électriques, veuillez toujours respecter entre autres les consignes de sécurité élémentaires suivantes :  
**VEUILLEZ LIRE TOUTES LES INSTRUCTIONS AVANT D'UTILISER CET APPAREIL.**

**AVERTISSEMENT : POUR RÉDUIRE LE RISQUE D'INCENDIE, DE DÉCHARGE ÉLECTRIQUE, DE DOMMAGE OU DE BLESSURE :**

- Assemblez entièrement l'appareil avant de l'utiliser.
- Faites seulement fonctionner l'appareil à la tension indiquée sur la plaque signalétique située au bas de l'appareil.
- Ne laissez pas l'appareil branché sans surveillance. Débranchez la fiche de la prise de courant dès la fin de l'utilisation et avant le nettoyage ou l'entretien.
- N'utilisez pas l'appareil à l'extérieur ni sur des surfaces humides.
- Ne permettez pas aux enfants de jouer avec l'appareil. Cet appareil ne doit pas être utilisé par des enfants de moins de 12 ans. Exercez une surveillance étroite lorsque l'appareil est utilisé à proximité d'enfants. Pour éviter tout dommage ou blessure, gardez l'appareil hors de la portée des enfants et ne laissez pas ces derniers mettre leurs doigts ou d'autres objets dans aucune ouverture afin d'éviter les blessures ou les bris.
- Utilisez l'appareil uniquement aux fins décrites dans le présent guide. Utilisez uniquement les accessoires et produits recommandés par le fabricant.
- N'utilisez pas l'appareil lorsque le cordon ou la fiche est endommagé. Cessez d'utiliser l'appareil s'il ne fonctionne pas comme prévu, s'il a été échappé sur le sol ou dans l'eau, s'il est endommagé ou s'il a été laissé à l'extérieur et apportez-le au centre de réparations autorisé Oreck<sup>MD</sup> avant de l'utiliser à nouveau. Appelez au 1 800 989-3535 pour connaître le centre de réparations le plus près de chez vous ou visitez le site Internet à [www.oreck.com](http://www.oreck.com).
- Ne tirez pas et ne transportez pas l'appareil par son cordon, n'utilisez pas le cordon comme une poignée, ne coincez pas le cordon dans l'embrasure d'une porte et ne le tirez pas contre des arêtes ou des coins vifs. Ne faites pas rouler l'appareil sur le cordon. Tenez le cordon éloigné des surfaces chaudes.
- Ne débranchez pas l'appareil en tirant le cordon. Débranchez l'appareil en tenant la fiche et non le cordon.
- Ne manipulez pas la fiche ou l'appareil avec des mains mouillées.

- N'insérez aucun objet dans les ouvertures. N'utilisez pas l'appareil si les ouvertures sont obstruées. Assurez-vous qu'elles sont exemptes de poussière, de mousse, de cheveux ou de tout ce qui pourrait réduire le débit d'air.
- Gardez les cheveux, les vêtements amples, les doigts et toute autre partie du corps à l'écart des ouvertures et des pièces en mouvement. Rouleau brosse continue à fonctionner lorsque dans la position verticale.
- Éteignez toutes les commandes avant de débrancher l'appareil.
- Redoublez de prudence lorsque vous utilisez l'appareil dans un escalier. Ne placez pas l'aspirateur sur les marches d'un escalier ou sur un meuble, car cela peut entraîner des dommages ou des blessures.
- N'utilisez pas l'appareil pour aspirer des liquides inflammables ou combustibles comme de l'essence et de la sciure de bois, ni dans des endroits où de telles substances peuvent être présentes.
- N'utilisez pas l'appareil pour aspirer quoi que ce soit qui brûle ou dégage de la fumée comme des cigarettes, des allumettes ou des cendres chaudes.
- N'utilisez pas l'appareil sans avoir installé le sac de filtration à l'intérieur.
- Évitez d'utiliser l'appareil pour ramasser des objets durs ou aux arêtes tranchantes, car ils pourraient endommager l'appareil.
- Rangez l'appareil adéquatement à l'intérieur et dans un endroit sec. N'exposez pas l'appareil à des conditions de gel.
- Le rouleau-brosse continue de tourner lorsque l'appareil est en marche et que la poignée est à la verticale. Afin d'éviter tout dommage aux tapis, aux carpettes et aux revêtements de plancher, évitez d'incliner l'appareil ou de l'utiliser sur des meubles, des carpettes à franges ou des escaliers recouverts de tapis.
- Lorsque le rouleau-brosse est en marche, ne laissez pas l'appareil trop longtemps au même endroit, car vous risqueriez d'endommager le plancher.

**AVERTISSEMENT :** Cet appareil est équipé d'une fiche polarisée (une lame plus large que l'autre) pour diminuer le risque de décharge électrique. Cette fiche ne peut être branchée que dans un seul sens à une prise polarisée. Si la fiche ne s'insère pas entièrement dans la prise, retournez-la. Si vous ne pouvez toujours pas l'insérer, communiquez avec un électricien qualifié pour faire installer une prise appropriée. Ne modifiez la fiche en aucun cas.

Toute autre tâche d'entretien doit être confiée à un représentant de service autorisé. Appelez au 1 800 989-3535 pour connaître le centre de réparations le plus près de chez vous ou visitez le site Internet au [www.oreck.com](http://www.oreck.com).

**AVERTISSEMENT :** Ce produit contient des produits chimiques reconnus par l'État de la Californie comme pouvant causer le cancer, des anomalies congénitales ou d'autres dysfonctions du système reproducteur.

***BIEN SE LAVER LES MAINS APRÈS L'UTILISATION.***

**MISE EN GARDE : POUR RÉDUIRE LES RISQUES DE DOMMAGE :**

# Caractéristiques de votre aspirateur

- (A) Poignée ergonomique
- (B) Commandes de marche/arrêt à manèment léger
- (C) Crochet délesteur de cordon d'alimentation
- (D) Tube supérieur
- (E) Orifice du sac de filtration
- (F) Sac de filtration
- (G) Poignée de transport
- (H) Fermeture à glissière de sûreté
- (I) Électrobrosse
- (J) Pare-chocs
- (K) Brosses latérales
- (L) Porte d'accès pour entretien
- (M) Phares à DEL
- (N) Sac de filtration
- (O) Cordon d'alimentation
- (P) Cordon d'interconnexion
- (Q) Raccord du tube supérieur
- (R) Tube de transfert des débris
- (S) Compartiment du sac de filtration
- (T) Raccords du tube inférieur
- (U) Tube inférieur
- (V) Logement du ventilateur
- (W) Fermeture du compartiment
- (X) Rouleau-brosse
- (Y) Roues avant et arrière
- (Z) Pare-débris
- (Z1) Buse de l'électrobrosse



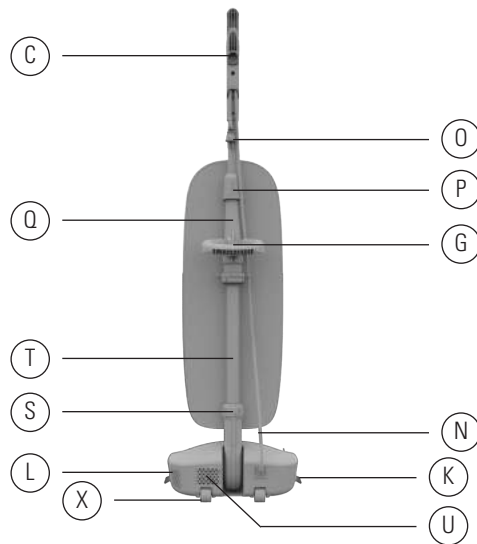
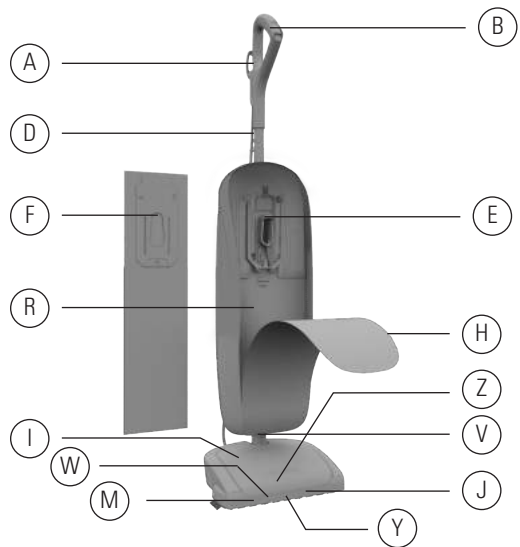

## Spécifications techniques

Nom	Tension	Courant	Puissance	Longueur du cordon	Poids
UK30100	120 V	4 A	480 W	9,1 m (30 pi)	4,1 kg (9 lb)

## Fonctionnement — Assemblage de votre aspirateur Elevate<sup>MC</sup>

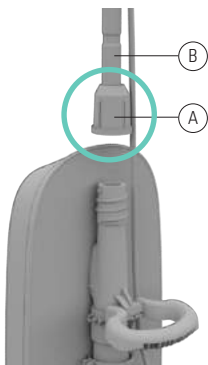

- 1** Assurez-vous que le raccord du tube supérieur (A) est installé au tube supérieur (B).

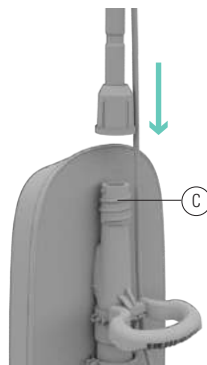

- 2** Insérez le tube supérieur par-dessus le tube de transfert de débris © et enclenchez-le.

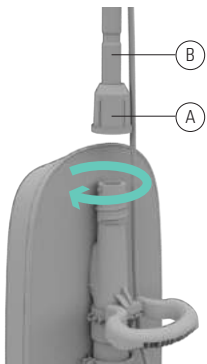

- 3** Tournez le raccord de tube supérieur (A) vers la droite jusqu'à ce qu'il s'enclenche fermement au tube supérieur (B).

# Fonctionnement — Mode d'emploi de votre aspirateur Elevate<sup>MC</sup>

Veuillez lire les « Consignes de sécurité importantes » avant d'utiliser l'appareil.

**⚠ MISE EN GARDE ⚠ N'UTILISEZ PAS L'ASPIRATEUR POUR TOILETTER UN ANIMAL.**

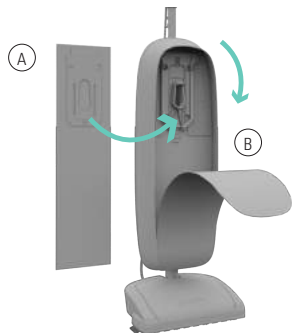

**1** Assurez-vous que le sac de filtration (A) est fixé correctement sur sa plateforme (B). Les instructions pour les accessoires sont situées sur le sac de filtration et dans le chapitre d'entretien de ce manuel. Pour votre commodité, cet aspirateur est livré avec un sac déjà installé. N'utilisez pas cet appareil sans son sac.



**2** Poussez la commande de marche/arrêt à maniement léger de la poignée vers l'avant, à la position « ON » (marche). Poussez la commande de marche/arrêt à maniement léger vers l'arrière, à la position « OFF » (arrêt).



**3** Posez le pied sur l'électrobrosse (A), et penchez la poignée vers l'arrière pour placer l'appareil en position de fonctionnement. Redressez complètement la poignée à la verticale pour enclencher le verrou. N'utilisez pas l'appareil lorsqu'il est verrouillé en position verticale.

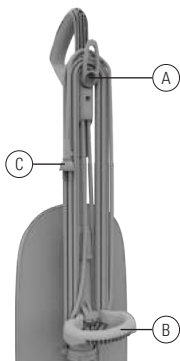

- 4** Enroulez le cordon d'alimentation autour du crochet délesteur de cordon d'alimentation (A) et la poignée de transport (B), comme illustré, pour faciliter le rangement de l'appareil. Utilisez la pince de la fiche (C) pour attacher cette dernière au cordon d'alimentation. Soulevez la poignée de transport pour faciliter le soulèvement et le transport de l'appareil. Abaissez la poignée de transport pendant que vous utilisez l'appareil pour qu'elle n'obstrue pas vos mouvements.



- 5** Tournez le crochet délesteur du cordon d'alimentation vers la gauche ou la droite pour dérouler rapidement le cordon.

## Entretien — Remplacement du sac de filtration

**⚠ AVERTISSEMENT ⚠** DÉBRANCHEZ L'APPAREIL AVANT DE LE NETTOYER OU D'EN EFFECTUER L'ENTRETIEN AFIN DE RÉDUIRE LE RISQUE DE BLESSURES. N'UTILISEZ PAS L'ASPIRATEUR SANS AVOIR INSTALLÉ LE SAC DE FILTRATION.

**⚠ MISE EN GARDE ⚠** DES MATIÈRES TRÈS FINES, COMME DE LA POUDRE POUR LE VISAGE OU DE LA FÉCULE DE MAÏS PEUVENT COLMATER LE SAC DE FILTRATION ET LE FAIRE ÉCLATER, MÊME S'IL N'EST PAS PLEIN. LORSQUE L'APPAREIL EST UTILISÉ POUR ASPIRER DE TELS PRODUITS, REMPLACEZ LE SAC-FILTRE SOUVENT.

### FONCTIONNEMENT DE LA CARACTÉRISTIQUE SaniSeal<sup>MD</sup>

Votre aspirateur Elevate<sup>MC</sup> est équipé d'un sac de filtration avec un système d'emprisonnement de poussière SaniSeal<sup>MD</sup>. La caractéristique SaniSeal<sup>MD</sup> emprisonne automatiquement les allergènes, poussières et débris chaque fois que vous devez remplacer le sac de filtration.



- 1** Ouvrez complètement la fermeture à glissière du compartiment du sac de filtration.

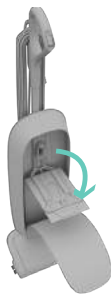

- 2** Abaissez le collet de carton du sac de filtration pour déloger la plateforme du sac de l'orifice de la plateforme.



- 3** Tirez doucement le collet de carton du sac de filtration vers le haut pour enclencher le verrou de la caractéristique SaniSeal<sup>MD</sup> et retirez le sac de la plateforme. Jetez le sac-filtre.

**REMARQUE IMPORTANTE**

Pour conserver la performance optimale de fonctionnement de votre aspirateur Elevate<sup>MC</sup>, assurez-vous de remplacer le sac de filtration lorsque son contenu atteint la LIGNE MAXIMUM DE REMPLISSAGE. Un remplissage excessif peut causer une perte d'aspiration et diminuer la performance de l'appareil.

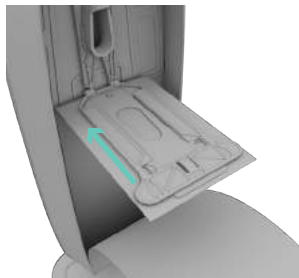

- 4** Insérez fermement le collet en carton du sac de filtration neuf à la plateforme du sac et assurez-vous que tous les crochets de la porte du compartiment sont insérés au collet de carton.



- 5** Tournez la plateforme du sac vers le haut et enclenchez fermement le sac de filtration s'enclenche.

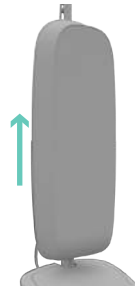

- 6** Remontez complètement la fermeture à glissière du compartiment du sac de filtration.

# Entretien — Ajustement ou remplacement du rouleau-brosse

**⚠ AVERTISSEMENT ⚠** DÉBRANCHEZ L'APPAREIL AVANT DE LE NETTOYER OU D'EN EFFECTUER L'ENTRETIEN AFIN DE RÉDUIRE LE RISQUE DE BLESSURES. N'UTILISEZ PAS L'ASPIRATEUR SANS AVOIR INSTALLÉ LE SAC DE FILTRATION.

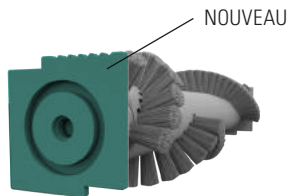

**1** Votre aspirateur Oreck<sup>MD</sup> est livré avec un rouleau-brosse installé et à la position «NEW» (neuf) (plusieurs encoches indiquées sur le bord supérieur). L'usure du rouleau-brosse peut être compensée par un ajustement afin de prolonger sa durée de vie.

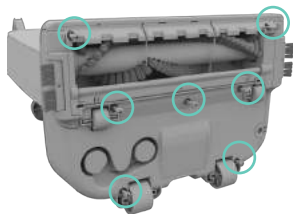

**2** Couchez l'appareil à plat sur le sol pour pouvoir accéder à l'électrobrosse. Dévissez les sept (7) vis et retirez-les pour pouvoir retirer la plaque de base de l'électrobrosse.



**3** Retirez la courroie du rouleau-brosse des rainures situées à l'intérieur de l'électrobrosse.

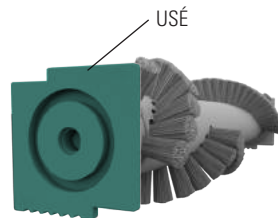

**4** Lorsqu'usées, tournez le capuchon noir en plastique de chaque extrémité du rouleau-brosse pour dévoiler une seule encoche de position « OLD » (usé). Réinsérez dans les rainures de l'électrobrosse.





## COMMUNIQUEZ AVEC NOTRE SERVICE À LA CLIENTÈLE AU

1 800 989-3535 (du lundi au vendredi, de 7 h à 19 h (HNC), et le samedi, de 8 h à 16 h 30 (HNC))



**5** Lorsque vous tournez les capuchons noirs du rouleau-brosse, assurez-vous que le réglage des capuchons est identique de chaque côté et qu'ils sont dirigés vers le haut lorsque vous insérez le rouleau-brosse.

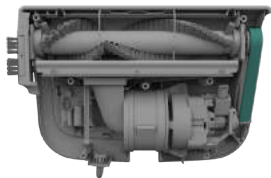

**6** Réinstallez la courroie du rouleau-brosse. Consultez le chapitre d'entretien pour connaître les détails concernant le remplacement de la courroie du rouleau-brosse.

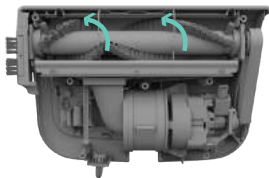

**7** Tournez manuellement le rouleau-brosse pour vous assurer qu'il tourne librement.

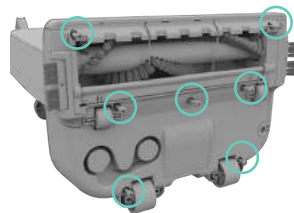

**8** Réinstallez les sept (7) vis pour fixer la plaque de base à l'électrobrosse.

# Entretien — Vérification et remplacement de la courroie du rouleau-brosse

**⚠ AVERTISSEMENT ⚠** DÉBRANCHEZ L'APPAREIL AVANT DE LE NETTOYER OU D'EN EFFECTUER L'ENTRETIEN AFIN DE RÉDUIRE LE RISQUE DE BLESSURES. N'UTILISEZ PAS L'ASPIRATEUR SANS AVOIR INSTALLÉ LE SAC DE FILTRATION.

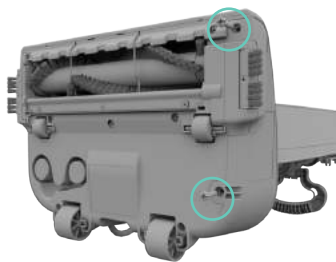

- 1** Couchez l'appareil à plat sur le sol pour accéder à la buse de l'électrobrosse. Dévissez et retirez les deux (2) vis situées au bas de la porte d'accès pour entretien.

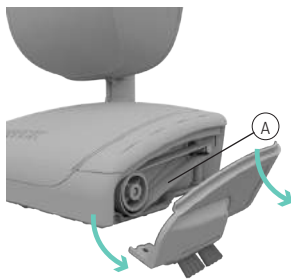

- 2** Abaissez la porte d'accès pour entretien en l'éloignant de l'appareil pour dévoiler la courroie du rouleau-brosse (A).

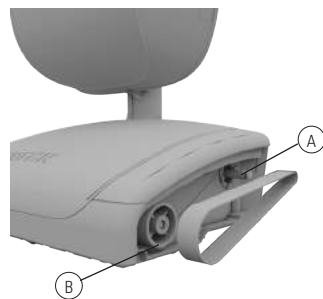

- 3** Retirez la courroie du rouleau-brosse de l'arbre du moteur (A) et de la poulie du rouleau-brosse (B).

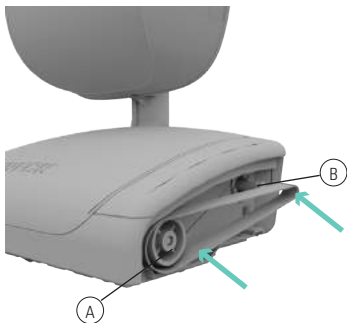

- 4** Insérez la courroie neuve sur la poulie du rouleau-brosse (A). Placez l'autre extrémité de la courroie sur l'arbre du moteur (B).

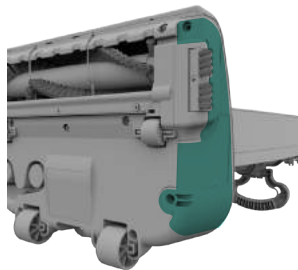

- 5** Refermez la porte d'accès pour entretien en alignant les languettes de vis avec le bas de l'électrobrosse.

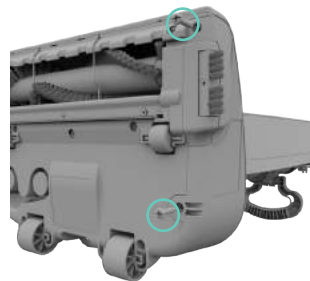

- 6** Réinstallez les deux (2) vis et serrez-les.

## Entretien — Dégagement des débris

**⚠ AVERTISSEMENT ⚠** DÉBRANCHEZ L'APPAREIL AVANT DE LE NETTOYER OU DE PROCÉDER À SON ENTRETIEN AFIN DE RÉDUIRE LE RISQUE DE DÉCHARGE ÉLECTRIQUE ET DE BLESSURE CAUSÉ PAR LES PIÈCES MOBILES.

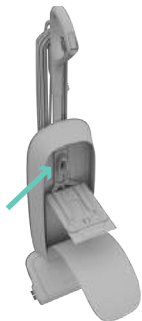

**1** Un sac de filtration saturé peut provoquer le retour de la saleté et des débris vers le système de débit d'air. Ouvrez la plateforme et assurez-vous qu'il n'y a aucune obstruction visible dans l'orifice. Remplacez le sac de filtration si son contenu atteint la LIGNE DE REMPLISSAGE MAXIMUM.

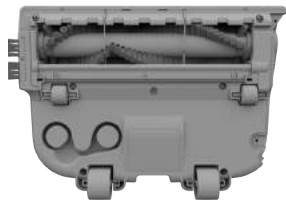

**2** Assurez-vous également que l'électrobrosse est libre de tout débris.

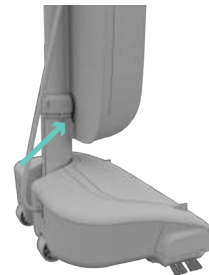

**3** Si le blocage ne provient pas de l'électrobrosse, retirez le tube inférieur. Décrochez le fermoir du compartiment pour ouvrir le compartiment du sac de filtration.



## COMMUNIQUEZ AVEC NOTRE SERVICE À LA CLIENTÈLE AU

1 800 989-3535 (du lundi au vendredi, de 7 h à 19 h (HNC), et le samedi, de 8 h à 16 h 30 (HNC))



- 4** Tournez le raccord du tube inférieur vers la gauche et glissez vers le haut. Pousser le tube inférieur pour le sortir du logement du ventilateur. Une fois retiré, assurez-vous qu'il n'y a aucune obstruction.



- 5** Si le tube inférieur n'est pas obstrué, assurez-vous que le boîtier du ventilateur est libre de débris. Assurez-vous de remonter le tube inférieur et de serrer son raccord avant de continuer l'utilisation de l'appareil.

## LUBRIFICATION

Le moteur et le rouleau-brosse sont équipés de roulements qui contiennent suffisamment de lubrifiant pour toute leur durée de vie. L'ajout de lubrifiant pourrait causer des dommages. N'ajoutez pas de lubrifiant au moteur ni au rouleau de brosses.

# Dépannage

Les problèmes d'entretien ou de bris peuvent souvent être résolus facilement à la maison. Utilisez le présent guide pour vous aider.

Pour tout autre problème, communiquez avec notre service à la clientèle au 1-800-989-3535 du lundi au vendredi, de 7 h à 19 h (HNC), et le samedi, de 8 h à 16 h 30 (HNC).

**⚠ AVERTISSEMENT ⚠** DÉBRANCHEZ L'APPAREIL AVANT DE LE NETTOYER OU DE PROCÉDER À SON ENTRETIEN AFIN DE RÉDUIRE LE RISQUE DE DÉCHARGE ÉLECTRIQUE ET DE BLESSURE CAUSÉ PAR LES PIÈCES MOBILES.

Problème	Cause possible	Solution possible
L'aspirateur ne fonctionne pas.	1. Cordon d'alimentation	1. Branchez le cordon d'alimentation.
	2. Commandes de marche/arrêt à maniement léger	2. Poussez la commande de marche/arrêt à maniement léger à la position « ON » (marche).
	3. La prise de courant n'est pas sous tension.	3. Vérifiez les fusibles ou les disjoncteurs du domicile.
	4. Fusible grillé ou disjoncteur déclenché.	4. Remplacez le fusible ou enclenchez le disjoncteur du domicile.
L'aspirateur n'aspire pas ou l'aspiration est faible.	1. Sac de filtration	1. Assurez-vous que le sac est installé correctement et remplacez-le lorsque le niveau de remplissage est atteint.
	2. Buse de l'électrobrosse	2. Vérifiez si la buse est obstruée, et remplacez le rouleau-brosse s'il est usé.
	3. Courroie du rouleau-brosse	3. Remplacez la courroie si elle est brisée.

Problème	Cause possible	Solution possible
La poussière s'échappe de l'aspirateur.	1. Sac de filtration	1. Assurez-vous que le sac est installé correctement et remplacez-le lorsque son contenu a atteint la LIGNE DE REMPLISSAGE MAXIMUM.
Le rouleau-brosse est usé.	1. Courroie du rouleau-brosse	1. Remplacez la courroie si elle est usée ou brisée.
	2. Rouleau-brosse	2. Vérifiez que le rouleau-brosse n'est pas obstrué.

## Service

Le service de mises au point annuel de votre aspirateur Oreck<sup>MD</sup> assure un fonctionnement et une performance optimale pour les années futures. Les Clean Home Centers d'Oreck<sup>MD</sup> et les détaillants autorisés d'Oreck<sup>MD</sup> offrent un entretien personnalisé, des réparations effectuées par des experts et un entretien spécialisé pour vous assurer la meilleure expérience de nettoyage, et ce, à chaque utilisation. Consultez la mise au point de votre produit et l'entente de service pour connaître tous les détails et trouver le centre le plus près de chez vous.

# Garantie

TTI Floor Care North America (ORECK) vous offre la garantie limitée ci-dessous pour ce produit uniquement s'il a été acheté initialement pour un usage résidentiel, et non pour la revente, chez Oreck ou d'un détaillant Oreck autorisé.

Oreck s'engage à réparer ou à remplacer, sans frais pour le premier acheteur, toute pièce qui s'avère défectueuse en raison d'un vice de matériau ou de fabrication dans un (1) an suivant la date d'achat, et ce, pour tous les modèles résidentiels. REMARQUE : La garantie est nulle si l'appareil est utilisé à des fins commerciales. La présente garantie limitée ne couvre pas le remplacement des pièces d'usure ou des consommables comme les filtres, les cartouches et toute autre pièce sujette à l'usure normale, sauf si elles présentent des vices de matériaux ou de fabrication.

La présente garantie limitée ne s'applique pas aux pièces ayant fait l'objet d'un accident, d'une utilisation abusive, d'un usage commercial, de modifications, d'une utilisation inappropriée, de dommages causés par un cas de force majeure, d'une utilisation de tensions autres que celles indiquées sur la plaque signalétique de l'appareil ou d'un entretien effectué par toute personne ne faisant pas partie du personnel d'Oreck ou d'un centre de service autorisé participant.

Oreck n'autorise aucune personne et aucun représentant à assumer ou à accorder d'autres obligations de garantie liées à la vente de cet appareil.

La garantie limitée d'Oreck est valide uniquement si vous conservez la preuve d'achat de cet appareil Oreck ou d'un détaillant autorisé Oreck. Si vous achetez cet appareil auprès de toute autre source, votre achat est « TEL QUEL », ce qui signifie qu'Oreck ne vous offre aucune garantie et que vous, et non Oreck, assumez tous les

risques liés à la qualité et à la performance de cet appareil, y compris l'ensemble des coûts relatifs aux tâches d'entretien ou de réparation en cas de défectuosité.

La responsabilité d'Oreck à votre endroit pour tous les coûts, quels qu'ils soient, découlant de cette déclaration de garantie limitée sera limitée au montant payé pour cet appareil au moment de l'achat initial. Oreck ne peut être tenue responsable d'aucun dommage direct, indirect, immatériel ou accidentel causé par l'utilisation de cet appareil ou de l'impossibilité de l'utiliser. Certains États ne permettent pas l'exclusion ou la limitation des dommages consécutifs. Par conséquent, les exclusions ou les limitations précédentes pourraient ne pas être applicables dans votre cas.

TOUTES GARANTIES EXPRESSES OU IMPLICITES AUTRES QUE LA GARANTIE LIMITÉE DU PRODUIT MENTIONNÉE CI-DESSUS Y COMPRIS LES GARANTIES IMPLICITES DE QUALITÉ MARCHANDE ET D'ADAPTATION À UN USAGE PARTICULIER SONT EXPRESSÉMENT REJETÉES.

La présente garantie vous donne des droits précis. Vous pouvez également avoir d'autres droits, lesquels varient d'une province à l'autre.

Nonobstant ce qui précède, aucune garantie fournie ici ou découlant de toute loi en vigueur ne peut dépasser une durée de 1 an.





*user*  
MANUAL

**ORECK®**

Techtronic Floor Care Technology Limited  
Distributed by Royal Appliance Mfg. Co. Glenwillow, Oh 44139