

# OWNER'S MANUAL

*Operating and Servicing Instructions*

Español - página E1



hoover.com

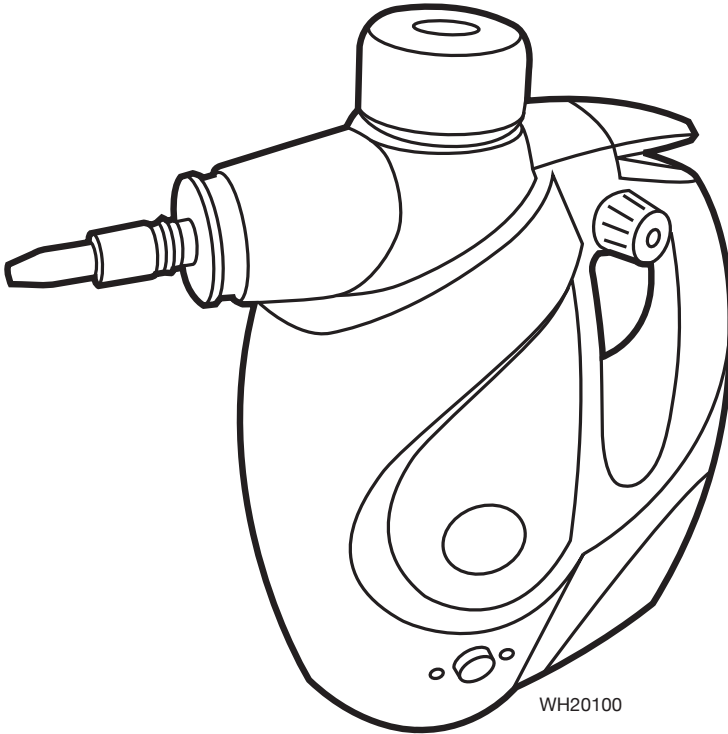

## **TWIN TANK**

HANDHELD STEAM CLEANER

**IMPORTANT: READ CAREFULLY BEFORE ASSEMBLY AND USE.**

Questions or concerns? For assistance, please call Customer Service at 1-800-944-9200 Mon-Fri 8am-7pm EST. **PLEASE DO NOT RETURN THIS PRODUCT TO THE STORE.**

---

**THIS PRODUCT IS INTENDED FOR HOUSEHOLD USE ONLY.  
IF USED COMMERCIALY WARRANTY IS VOID.**

# GUIDE D'UTILISATION

*Instructions d'utilisation et d'entretien*



hoover.com

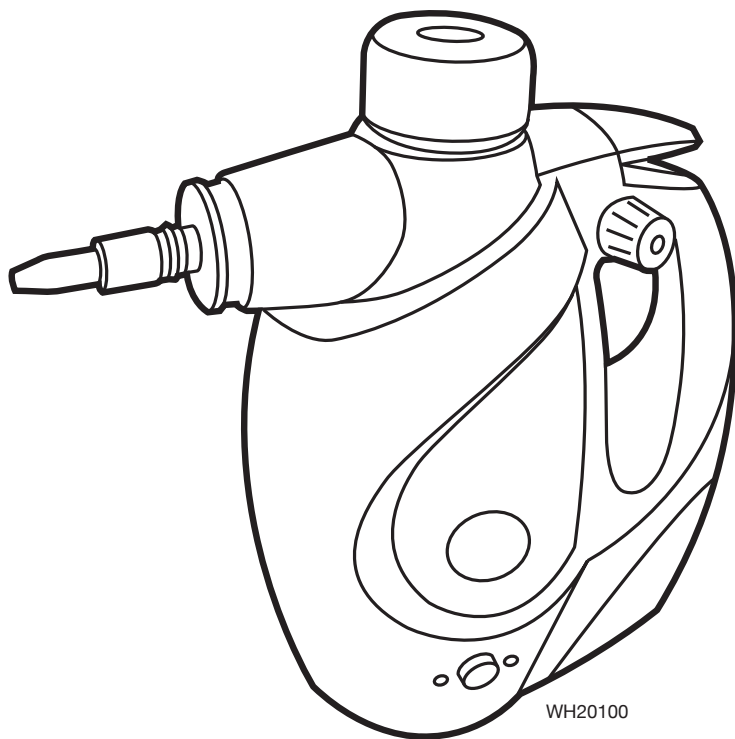

## **TWIN TANK**

HANDHELD STEAM CLEANER

### **IMPORTANT : LIRE CES INSTRUCTIONS ATTENTIVEMENT AVANT D'UTILISER L'ASPIRATEUR.**

Vous avez des questions ou des inquiétudes? Veuillez appeler le service à la clientèle au 1 800 9449200 du lundi au vendredi, de 8 h à 19 h (HNE).

**VEUILLEZ NE PAS RETOURNER CE PRODUIT AU MAGASIN.**

---

**L'UTILISATION DE CE PRODUIT À DES FINS COMMERCIALES INVALIDE LA PRÉSENTE GARANTIE.**

---

Thank you for choosing a HOOVER® product.

Please enter the complete model and Manufacturing Code in the spaces provided.

MODEL \_\_\_\_\_

MFG. CODE \_\_\_\_\_

Tip: Attach your sales receipt to this owner's manual. Verification of date of purchase may be required for warranty service of your HOOVER® steam cleaner.

Be sure to register your steam cleaner online at Hoover.com or call 1-800-944-9200 to register by phone.

**MANUFACTURING CODE**  
(Label located on bottom of steam cleaner)

## CONTENTS

<b>Important Safety Instructions</b> .....	<b>3</b>
<b>Carton Contents</b> .....	<b>5</b>
<b>Steam Cleaner Description</b> .....	<b>5</b>
<b>How To Use: Steam Cleaner</b> .....	<b>6</b>
Filling Water Tank .....	6
Removing And Filling Solution Tank .....	6
Using the Clean Control™ Dial .....	6
Operating Steam Cleaner .....	7
Refilling Water During Operation .....	7
Cleaning After Use.....	8
<b>How To Use: Accessories</b> .....	<b>8</b>
Attaching Accessories .....	8
Accessories Chart .....	9
<b>Maintenance</b> .....	<b>10</b>
Cleaning Wand And Wedge Pads .....	10
<b>Storage</b> .....	<b>10</b>
<b>Troubleshooting</b> .....	<b>11</b>
<b>Service</b> .....	<b>11</b>
<b>Warranty</b> .....	<b>12</b>

**If you need assistance:**

If your product needs servicing within the warranty period, please contact Customer Service at 1-800-944-9200; Mon-Fri 8am-7pm EST. Always identify your steam cleaner by the complete model number when requesting information or ordering parts. (The model number of the steam cleaner is located on the data plate)

**PLEASE DO NOT RETURN THIS PRODUCT TO THE STORE.**

Veuillez inscrire les numéros de modèle et de série COMPLETS dans les espaces fournis à cet effet

MODÈLE \_\_\_\_\_

CODE DE FABRICATION \_\_\_\_\_

Conseil: Il est recommandé de joindre votre reçu de caisse au guide de l'utilisateur, car une vérification de la date d'achat peut être effectuée avant toute réparation couverte par la garantie de votre produit HOOVER<sup>MD</sup>.

N'oubliez pas d'enregistrer votre produit en ligne, à l'adresse Hoover.com, ou par téléphone, au 1-800-944-9200.



1-800-944-9200  
USA and Canada  
www.hoover.com

Licensed from  
**TECHTRONIC FLOOR CARE,  
TECHNOLOGY LIMITED**

**STEAM CLEANER NETTOYEUR À VAPEUR LIMPIADORA A VAPOR**

MODEL/NOÛEL/MODELO **XXXXXX**

100 V. 60HZ. 10.0 A.

NEVER FULLY USE ONLY VAPOR SPACE CORRECTIVE  
SOLVENTS AND CORRECTORS PERMANENTLY

DO NOT IMMERSÉ / NE PAS IMMERSIONER NO SUMERGIR EN AGUA  
NOY FOL SPINCE INSTRUCCION NO USARE PARA CHAMPFURN  
NO USARCE PARA CALIFICACION DE ESPADAS

MFG. CODE **XXXX** PLANT: EU  
Distributed by **HOVER, Inc.** Glenview, IL 60025  
Made in China / Heo en China / Fabriqué en Chine



SAMPLE

x XXXXX XXXXX x



Intervene  
3075278

Imported by HNE, Inc.  
10000 N. Lincoln Ave.  
Chicago, IL 60646  
©2007 Hoover, Inc.  
All rights reserved.



CODE DE FABRICATION

(Le numéro de modèle figure au bas du nettoyeur vapeur)

## CONTENU

<b>Consignes de sécurité importantes</b> .....	<b>3</b>
<b>Contenu de l'emballage</b> .....	<b>5</b>
<b>Description du nettoyeur vapeur</b> .....	<b>5</b>
<b>Utilisation: Vapeur</b> .....	<b>6</b>
Remplir le réservoir d'eau propre .....	6
Retrait et remplissage du réservoir de solution .....	6
Utilisation du cadran Clean Control <sup>MC</sup> .....	6
Vapeur d'opération .....	7
Remplissage de l'eau en cours d'utilisation .....	7
Après nettoyage .....	8
<b>Utilisation: Accessoires</b> .....	<b>8</b>
Fixation des accessoires .....	8
Tableau des accessoires .....	9
<b>Entretien</b> .....	<b>10</b>
Nettoyage de la lance et des tampons en coin .....	10
<b>Rangement</b> .....	<b>10</b>
<b>Dépannage</b> .....	<b>11</b>
<b>Service</b> .....	<b>11</b>
<b>Garantie</b> .....	<b>12</b>

### Pour obtenir de l'assistance :

Visiter notre site Web à l'adresse hoover.com. Composer le 1 800 9449200 pour accéder au service d'aide automatisé qui vous indiquera l'emplacement des distributeurs agréés HooverMD (É.-U. seulement) ou pour parler à un représentant du service à la clientèle (de 8 h à 19 h, HNE, du lundi au vendredi).

**NE PAS RETOURNER CE PRODUIT AU MAGASIN.**

# **CONSIGNES DE SÉCURITÉ IMPORTANTES**

## **RANGER ET CONSERVER CES INSTRUCTIONS**

Durant l'utilisation d'un appareil électrique, toujours respecter les précautions élémentaires, y compris les suivantes :

**LIRE TOUTES LES INSTRUCTIONS AVANT D'UTILISER CET APPAREIL.**

### **AVERTISSEMENT: AFIN DE RÉDUIRE AU MINIMUM LES RISQUES D'INCENDIE, DE CHOC ÉLECTRIQUE OU DE BLESSURES :**

- Assembler complètement avant l'utilisation.
- N'utiliser le nettoyeur vapeur qu'à la tension indiquée sur l'étiquette signalétique située en dessous de l'appareil.
- Ne pas laisser l'appareil sans surveillance lorsqu'il est branché. Le débrancher quand il n'est pas utilisé et avant d'en faire l'entretien.
- Ne pas utiliser sur des surfaces mouillées. Ne pas exposer à la pluie. Ranger à l'intérieur.
- Ne pas utiliser pour chauffer.
- Ne pas immerger.
- Ne pas permettre que l'appareil soit utilisé comme un jouet. Ce produit n'est pas conçu pour être utilisé par des enfants de 12 ans et moins. Exercer une étroite surveillance lorsque l'appareil est utilisé à proximité d'enfants. Pour éviter les risques de blessures ou de dommages, tenir le produit hors de la portée des enfants, et ne pas leur permettre de placer leurs doigts ou des objets dans les ouvertures. Ne pas insérer d'objets dans les ouvertures de l'appareil. Ne pas utiliser l'appareil si les orifices sont obstrués.
- L'appareil doit être utilisé seulement comme indiqué dans ce manuel. Utiliser uniquement les accessoires et les produits recommandés par le fabricant.
- Ne pas utiliser l'appareil si la fiche ou le cordon est endommagé. Si l'aspirateur ne fonctionne pas adéquatement, s'il est tombé, a été endommagé, a été laissé à l'extérieur ou est tombé dans l'eau, l'expédier à un centre de réparation pour qu'il soit vérifié.
- Ne pas tirer l'appareil par le cordon, ne pas se servir du cordon comme poignée, ne pas fermer de portes sur le cordon et ne pas contourner des coins ou des rebords tranchants avec le cordon. Éviter de faire rouler l'appareil sur le cordon. Tenir le cordon éloigné des surfaces chaudes.
- Ne pas tirer sur le cordon pour débrancher l'appareil, mais plutôt sur la fiche.
- Ne pas insérer d'objets dans les ouvertures de l'appareil. Ne pas utiliser l'appareil si les orifices sont obstrués.
- Garder les cheveux, les vêtements amples, les doigts et toute autre partie du corps à l'écart des ouvertures.
- Éteindre toutes les commandes avant de débrancher l'appareil.
- Être très prudent pendant l'utilisation dans les escaliers. Lorsqu'il n'est pas utilisé, ne pas placer l'appareil dans les escaliers ou sur un meuble, ce qui pourrait causer des blessures ou des dommages.
- Ne pas utiliser dans des endroits où des liquides inflammables ou combustibles, comme de l'essence, peuvent être présents.
- Ne brancher cet appareil qu'à une prise correctement mise à la terre. Voir la section « Consignes de mise à la terre ».
- Ne pas nettoyer au-dessus de prises électriques sur le plancher.
- Avant de nettoyer un appareil électrique, consulter et suivre les directives de nettoyage du fabricant. Ne jamais appliquer de vapeur sur les pièces électriques.
- Pour éviter les brûlures ou les blessures, ne pas diriger le jet de vapeur directement vers une personne ou un animal.

# IMPORTANT SAFETY INSTRUCTIONS

## SAVE THESE INSTRUCTIONS

When using an electrical steam cleaner, basic precautions should always be followed, including the following:

**READ ALL INSTRUCTIONS BEFORE USING THIS STEAM CLEANER.**

**WARNING: TO REDUCE THE RISK OF FIRE, ELECTRIC SHOCK OR INJURY:**

- Fully assemble before operating.
- Operate steam cleaner only at voltage specified on data label on bottom of cleaner.
- Do not leave steam cleaner when plugged in. Unplug from outlet when not in use and before cleaning or servicing.
- Do not use or store outdoors.
- Do not use for space heating purposes.
- Do not immerse in water.
- Do not allow to be used as a toy. Not intended for use by children age 12 and under. Close supervision is necessary when used near children. To avoid injury or damage, keep children away from steam cleaner, and do not allow children to place fingers or other objects into any openings.
- Use only as described in this manual. Use only manufacturer's recommended attachments and steam cleaners.
- Do not use with damaged cord or plug. If steam cleaner is not working as it should, has been dropped, damaged, left outdoors, or dropped into water, call Customer Service at 1-800-944-9200 for further instruction before continuing use.
- Do not pull or carry by cord, use cord as a handle, close a door on cord, or pull cord around sharp edges or corners. Do not place steam cleaner on cord. Do not run steam cleaner over cord. Keep cord away from heated surfaces.
- Do not unplug by pulling on cord. To unplug, grasp the plug, not the cord.
- Do not put any object into openings. Do not use with any opening blocked.
- Keep hair, loose clothing, fingers, and all parts of body away from openings.
- Turn off all controls before unplugging.
- Use extra care when cleaning on stairs. When not in use do not place cleaner on stairs or furniture, as it may result in injury or damage.
- Do not use in areas where flammable or combustible liquids, such as gasoline may be present.
- Connect to a properly grounded outlet only. See Grounding Instructions.
- Do not clean over floor electrical outlets.
- Before cleaning any electrical appliance, check and follow manufacturer's cleaning guidelines. Never apply steam to electrical parts.
- To avoid burn or injury, do not apply steam directly to any person or animal.
- Only use water to refill the Water Tank. Do not use any type of chemicals or additives in the Water Tank.
- Do not open the Water Fill Safety Cap when using the steam cleaner.
- Do not add descaling, aromatic, alcoholic solutions, cleaning solutions, scented perfumes, oils or any other chemicals to the water used in this steam cleaner as this may damage the steam cleaner or make it unsafe for use. While this steam cleaner is designed for tap water, to increase effectiveness of the steam and to avoid build up of minerals, you may use distilled water to fill steam cleaner.

- Do not use steam cleaner in an enclosed space filled with vapor given off by oil-based paint, paint thinners, some moth proofing substances, flammable dust, or other explosive or toxic vapors.
- When in use, never turn the steam cleaner over or use while on its side.
- Allow steam cleaner sufficient time to cool prior to removing the Microfiber Pad.
- Before cleaning the steam cleaner, unplug the power cord from the electrical outlet and clean with a dry or damp cloth. Do not pour water or use alcohol, benzene or paint thinner on the steam cleaner.
- Do not fill Water Tank under running water, use only manufactures supplied fill cup.
- Do not completely remove safety cap when tank is hot.
- Fill tank only when cool.
- Do not turn on until tank is filled with water.
- Safety cap must always be tightened before use.
- While in use, do not incline steam cleaner more than 45 degrees.
- **WARNING:** This steam cleaner contains chemicals known to the State of California to cause cancer, birth defects or reproductive harm. **WASH HANDS AFTER HANDLING.**

## GROUNDING INSTRUCTIONS

This steam cleaner must be grounded. If it should malfunction or breakdown, grounding provides a path of least resistance for electric current to reduce the risk of electric shock. This steam cleaner is equipped with a cord having an equipment-grounding conductor (C) and grounding plug (A). The plug must be inserted into an appropriate outlet (B) that is properly installed and grounded in accordance with all local codes and ordinances.

**WARNING:** Improper connection of the equipment-grounding conductor can result in the risk of electric shock. Check with a qualified electrician or service person if you are in doubt as to whether the outlet is properly grounded. Do not modify the plug provided with the steam cleaner - if it will not fit the outlet, have a proper outlet installed by a qualified electrician. This steam cleaner is for use on a nominal 120-volt circuit and has a grounding plug that looks like the plug (A) illustrated in Fig. 1. A temporary adapter (D) may be used to connect this plug to a 2-pole receptacle (E) if a properly grounded outlet is not available (Fig. 2). The temporary adapter should be used only until a properly grounded outlet (B) can be installed by a qualified electrician (Fig. 1). The green colored rigid ear, lug, or the like (F) extending from the adapter must be connected to a permanent ground (G) such as a properly grounded outlet box cover (Fig. 2). Whenever the adapter is used, it must be held in place by a metal screw. **NOTE:** In Canada, the use of a temporary adapter is not permitted by the Canadian Electrical Code.

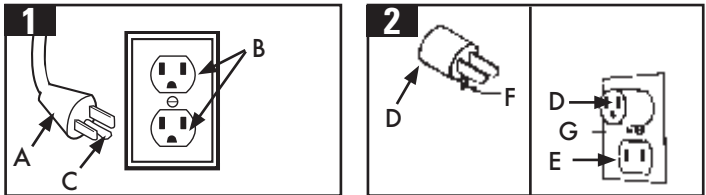

## CAUTION: TO REDUCE THE RISK OF DAMAGE:

- Store appropriately indoors in a dry place. Do not expose machine to freezing temperatures.
- With steam activated, do not allow steam cleaner to spray in one location for an extended period of time, as damage to surface can result.

- N'utiliser que de l'eau pour remplir le réservoir d'eau propre. Ne pas verser de produits ou d'agents chimiques dans le réservoir d'eau propre.
- Ne pas retirer le capuchon de sécurité du réservoir pendant l'utilisation vapeur.
- Ne pas ajouter de solutions de détartrage, de produits aromatisés ou alcoolisés, de solutions de nettoyage, de parfums, d'huiles ou d'autres produits chimiques à l'eau utilisée avec l'appareil, car ils risquent d'endommager l'appareil ou de nuire à son utilisation sécuritaire. Bien que vapeur soit conçu pour être utilisé avec l'eau du robinet, pour accroître l'efficacité de la vapeur et pour éviter l'accumulation de minéraux, vous pouvez remplir le réservoir d'eau distillée.
- Ne pas utiliser l'appareil dans des espaces clos où abondent des vapeurs émises par de la peinture à l'huile, des diluants à peinture, des apprêts antimite, de la poussière inflammable ou d'autre vapeur explosive ou toxique.
- Ne jamais retourner l'appareil lorsqu'il est en marche ou l'utiliser lorsqu'il repose sur son flanc.
- Permettre à l'appareil de refroidir suffisamment avant de retirer le tampon en microfibres.
- Avant de nettoyer l'appareil, le débrancher de la prise de courant; le nettoyer à l'aide d'un chiffon sec ou humide. Ne pas verser d'eau ou d'alcool, de benzène ou de diluant à peinture
- Ne pas remplir le réservoir à eau sous le robinet; utiliser seulement la tasse de remplissage fournie par le fabricant.
- Ne pas retirer entièrement le capuchon de sécurité lorsque le réservoir est chaud.
- Ne remplir le réservoir que lorsqu'il est froid.
- Ne pas mettre l'appareil en marche avant que le réservoir soit rempli d'eau.
- Le capuchon de sécurité doit toujours être serré avant l'utilisation.
- Pendant l'utilisation, ne pas incliner l'appareil à plus de 45 degrés.
- **MISE EN GARDE** : Cet appareil contient des produits chimiques reconnus par l'État de la Californie comme pouvant causer le cancer ou, entraîner des malformations congénitales ou d'autres troubles de la reproduction. **SE LAVER LES MAINS APRES L'UTILISATION DE L'APPAREIL.**

## CONSIGNES DE MISE À LA TERRE

Cet appareil doit être mis à la terre. En cas de défectuosité ou de bris, la mise à la terre fournit un espace de moindre résistance au courant électrique afin de réduire le risque de choc électrique. Cet appareil est doté d'un cordon muni d'un conducteur de mise à la terre de l'équipement (C) et d'une fiche de mise à la terre (A). La fiche doit être branchée dans une prise appropriée (B) adéquatement installée et mise à la terre conformément à tous les codes et ordonnances locaux.

**AVERTISSEMENT:** Un branchement inadéquat du conducteur de mise à la terre de l'appareil peut entraîner un risque de choc électrique. Si vous n'êtes pas certain si la prise est correctement mise à la terre, consulter un électricien ou un technicien qualifié. Ne pas modifier la fiche fournie avec l'appareil. Si la fiche ne convient pas à la prise, faites installer une prise adéquate par un électricien qualifié. Cet appareil est conçu pour être utilisé sur un circuit d'un calibre nominal de 120 volts et est doté d'une fiche de mise à la terre qui ressemble à la fiche (A) illustrée. Un adaptateur temporaire (D) peut être utilisé pour brancher cette fiche à une prise bipolaire (E) si une prise adéquatement mise à la terre n'est pas disponible. L'adaptateur temporaire ne doit être utilisé que jusqu'à ce qu'une prise adéquatement mise à la terre (B) soit installée par un électricien qualifié. La patte rigide ou le taquet de couleur verte ou autre élément semblable (F) lié à l'adaptateur doit être branché à une masse permanente (G) comme un couvercle de boîte à prises adéquatement mis à la terre. Chaque fois qu'un adaptateur est utilisé, il doit être maintenu en place par une vis en métal. Remarque : Au Canada, l'usage d'un adaptateur temporaire n'est pas permis par le Code canadien de l'électricité.

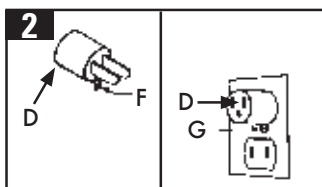
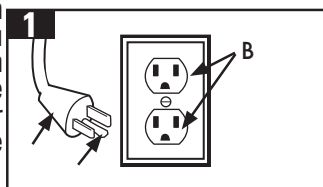



# MISE EN GARDE : POUR RÉDUIRE LES RISQUES DE DOMMAGES :

- Ranger adéquatement à l'intérieur, dans un endroit sec. Ne pas exposer l'appareil à des températures de gel.
- Lorsque la vapeur est en fonction, ne pas laisser l'appareil pulvériser longtemps au même endroit, car cela pourrait endommager la surface.

## 1. CONTENU DE L'EMBALLAGE

- A Nettoyeur vapeur portatif
- B. Racleur à fenêtre/ outil à vapeur pour les vêtements
- C. Rallonge pour buse turbo
- D. Petite brosse à récurage en nylon
- E. Moyenne brosse à récurage en nylon
- F. Buse angulaire
- G. Outil de nettoyage du coulis de ciment
- H. Grattoir
- I. Outil en coin (nettoyage de grandes surfaces)
- J. Lance pour nettoyage minutieux
- K. (2) tampons pour coin
- L. (2) tampons pour lance (microfibres standard)
- M. Linge pour nettoyeur vapeur pour vêtements
- N. Raccord-tuyau pour coin ou lance avec poignée intégrée
- O. Storage Tote

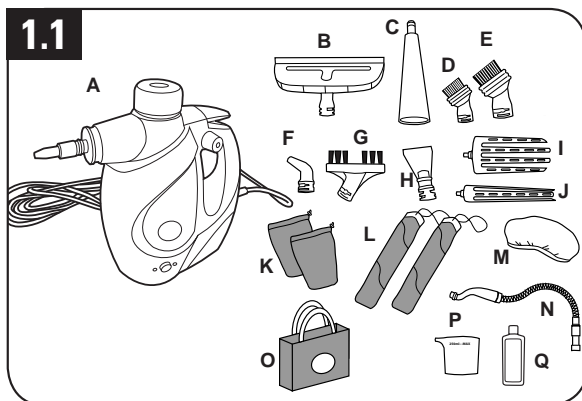

- P. Tasse à mesurer
- Q. 8 oz 4X Solution nettoyante SteamPlus<sup>MC</sup> de Hoover<sup>MD</sup>

Retirer toutes les pièces de l'emballage.

Avant d'éliminer les matériaux d'emballage, s'assurer qu'aucune des pièces illustrées ne manque.

## 2. DESCRIPTION DU NETTOYEUR VAPEUR

1. Buse à vapeur
2. Capuchon de sécurité du réservoir
3. Indicateur de sécurité de la pression
4. Déclencheur de vapeur
5. Poignée
6. Cordon d'alimentation
7. Cadran Clean Control<sup>MC</sup>
8. Réservoir à solution
9. Voyant indiquant que la vapeur est prête
10. Interrupteur
11. Témoin de fonctionnement
12. Réservoir

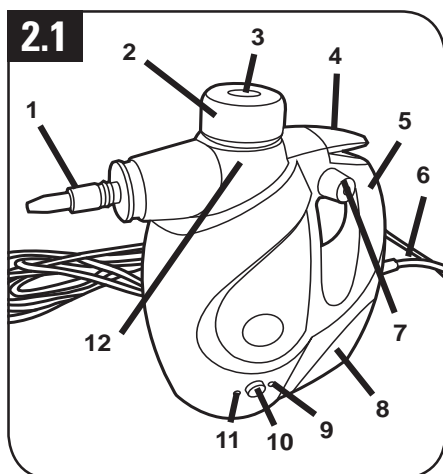

### FICHE TECHNIQUE

Numéro de modèle : WH20100

Alimentation électrique : AC 120V / 60Hz / 10A

# 1. CARTON CONTENTS

- A. Handheld Steam Cleaner
- B. Window Squeegee/Garment Steaming Tool
- C. Turbo Nozzle Extension
- D. Small Nylon Scrub Brush
- E. Medium Nylon Scrub Brush
- F. Angle Nozzle
- G. Grout Cleaning Tool
- H. Scraping Tool
- I. Wedge (Large Surface Cleaning)
- J. Detail Cleaning Wand
- K. (2) Pads For Wedge (Standard Microfiber)
- L. (2) Pads For Wand (Standard Microfiber)
- M. Garment Steamer Cloth
- N. Hose Assembly For Wand Or Wedge With Built In Handle
- O. Storage Tote
- P. Measuring Cup
- Q. 8 oz 4X Hoover® SteamPlus™ Cleaning Solution

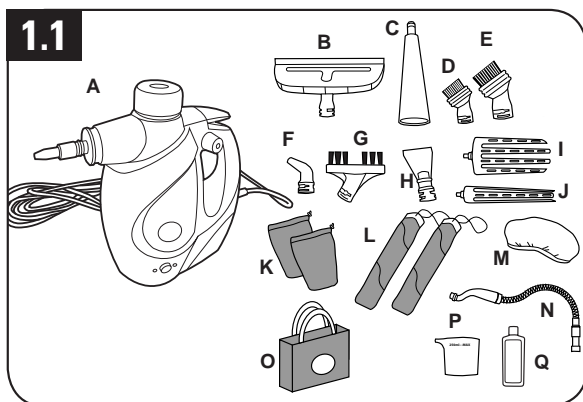

Remove all parts from carton and identify each item shown.

Make sure all parts are located before disposing of packing materials.

# 2. STEAM CLEANER DESCRIPTION

- 1. Steam Nozzle
- 2. Water Fill Safety Cap
- 3. Safety Pressure Indicator
- 4. Steam Trigger
- 5. Handle Grip
- 6. Power Cord
- 7. Clean Control™ Dial
- 8. Solution Tank
- 9. Steam Ready Indicator Light
- 10. Power Button
- 11. Power Indicator Light
- 12. Water Tank

## TECHNICAL SPECIFICATION

Model Number: WH20100

Input Power: AC 120V / 60Hz / 10A

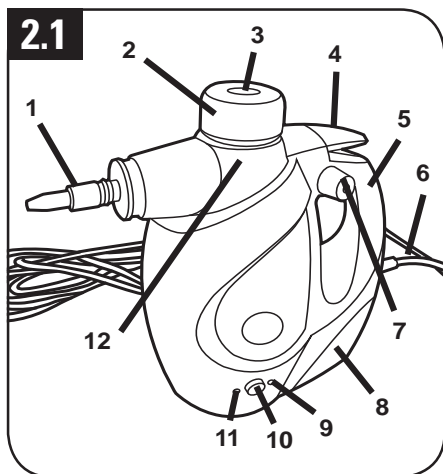

## 3. HOW TO USE: STEAM CLEANER

### ⚠ WARNING ⚠

Turn off, unplug, and allow steam cleaner to cool before servicing or filling tank. Do not clean over electrical outlets. Use only with Hoover® SteamPlus™ Cleaning Solution.

#### FILLING WATER TANK

### ⚠ CAUTION ⚠

Use caution when removing Water Fill Safety Cap. Even when cap is able to be turned the steam cleaner may still be hot, especially the metal ring.

### • IMPORTANT •

Do not add cleaning solution to Water Tank.

- Place the steam cleaner on a level surface. If you are filling the Water Tank during or after use, see "Refilling Water During Operation" instructions on page 7. After you have ensured the steam cleaner has cooled and pressure has been released, the Water Fill Safety Cap should turn freely for removal. Unscrew the Water Fill Safety Cap counter-clockwise (3.1).
- Add 300ml (10oz) water into the Measuring Cup, as indicated on cup, and pour the water into

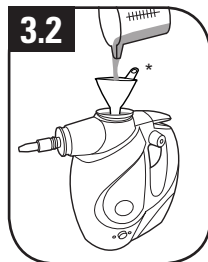
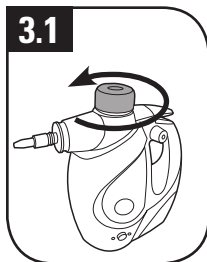

the Water Tank (3.2). (Max. capacity of the tank is 300ml (10oz). Do not overfill the Water Tank. Allow space to be left at the top).

- Overfilling may cause excess water to be emitted from the steam cleaner. When refilling the steam cleaner, make sure to empty all remaining water from the Water Tank before refilling
- Re-install the Water Fill Safety Cap in a clockwise direction and tighten until completely sealed.
- **DO NOT OVERTIGHTEN SAFETY CAP**

#### REMOVING AND FILLING SOLUTION TANK

### • IMPORTANT •

Do not mix Hoover® SteamPlus™ cleaning solution with any other cleaning solution.

- Squeeze tabs on side of Solution Tank to slide tank out of steam cleaner as shown (3.3).
- Remove cap from the top of Solution Tank (3.4).
- Fill the Solution Tank with recommended Hoover® SteamPlus™ Cleaning Solution using Funnel\* and Measuring Cup. FOR OPTIMAL CLEANING RESULTS, add the solution directly into the solution tank of your Hoover® Steam Cleaner. FOR REGULAR STRENGTH, add equal parts warm tap water (not boiled) and cleaning solution to solution tank, based on tank capacity of your specific appliance.
- Replace cap ensuring that it is fully sealed.

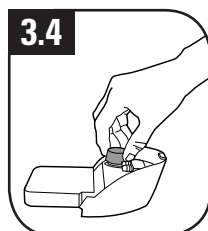
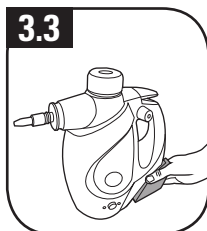

- Replace Solution Tank by sliding it into opening and applying light pressure to the back of the tank until tabs on side of the tank lock into body of steam cleaner.

### • IMPORTANT •

Do not leave Clean Control™ Dial in between settings. Make sure the dial clicks into the proper setting before use.

#### USING THE CLEAN CONTROL™ DIAL

(When using with Hoover® SteamPlus™ Cleaning Solution)

- The Clean Control™ Dial controls the amount of cleaning solution that is added to the steam. It does not adjust the amount of steam, only the cleaning solution.
- If you wish to clean with steam alone, simply turn the Clean Control™ Dial to "OFF". Now every time you press the Steam Trigger, you will release steam alone.
- If you wish to clean using Hoover® SteamPlus™ Cleaning Solution, simply turn the Clean Control™ Dial to the desired setting. Now when pressing the Steam Trigger, the steam cleaner will release the amount of solution that is indicated on the Clean Control™ Dial as well as steam.

## 3. UTILISATION: NETTOYEUR VAPEUR

### ▲ MISE EN GARDE ▲

Éteindre l'appareil, le débrancher et le laisser refroidir avant l'entretien ou le remplissage du réservoir. Ne pas passer l'appareil sur les prises électriques sur le plancher. Utiliser uniquement avec la solution nettoyante SteamPlus<sup>MC</sup> de Hoover<sup>MD</sup>.

### REEMPLIR LE RÉSERVOIR D'EAU PROPRE

#### ▲ MISE EN GARDE ▲

Retirer le capuchon de sécurité du réservoir avec précaution. Même si l'on peut tourner le capuchon, le nettoyeur vapeur peut toujours être chaud, en particulier son anneau de métal.

- Placer le produit sur une surface de niveau. Pour le remplissage du réservoir d'eau propre pendant ou après l'utilisation, consulter les instructions « Remplissage de l'eau en cours d'utilisation » ci-dessous. Une fois le nettoyeur vapeur refroidi et la pression éliminée, le capuchon de sécurité du réservoir devrait tourner facilement et être retiré. Dévisser le capuchon de sécurité du réservoir dans le sens antihoraire (3.1).
- Ajouter 300 ml d'eau propre dans la tasse à mesurer et verser l'eau dans le réservoir (3.2). (La capacité maximale du réservoir est de 300 ml.

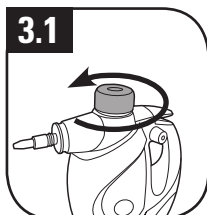

Ne pas trop remplir le réservoir – il ne doit pas être entièrement plein.

- Il se peut que de l'eau déborde de l'appareil si ce dernier est trop plein. S'assurer de vider l'appareil de toute eau résiduelle avant de le remplir.
- Replacer le capuchon de sécurité du réservoir dans le sens horaire et le tourner jusqu'à ce qu'il soit entièrement vissé.
- NE PAS TROP SERRER LE CAPUCHON DE SÉCURITÉ.

### RETRAIT ET REEMPLISSAGE DU RÉSERVOIR DE SOLUTION

#### • IMPORTANT •

Ne pas mélanger la solution nettoyante SteamPlus<sup>MC</sup> de Hoover<sup>MD</sup> avec d'autres solutions nettoyantes.

- Pincer les pattes sur le côté du réservoir pour retirer le réservoir de l'appareil (3.3).
- Retirer le capuchon de la partie supérieure du réservoir (3.4).
- Remplir le réservoir de solution nettoyante SteamPlus<sup>MC</sup> de Hoover<sup>MD</sup> recommandée. POUR UN NETTOYAGE OPTIMAL, ajouter la solution directement dans le réservoir de solution nettoyante du nettoyeur à vapeur de Hoover<sup>MD</sup>. POUR OBTENIR LA CONCENTRATION ORDINAIRE, ajouter une part d'eau tiède du robinet (non bouillie) à une part de solution nettoyante dans le réservoir, selon la capacité du réservoir de votre appareil.
- Replacer le capuchon en s'assurant qu'il est complètement vissé.
- Replacer le réservoir en le glissant dans l'ouverture et en pressant légèrement sur l'arrière du réservoir jusqu'à ce que les languettes de chaque côté du réservoir s'enclenchent dans le corps de l'appareil.

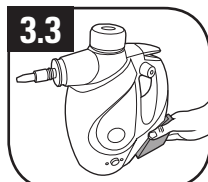

#### • IMPORTANT •

Ne pas laisser le cadran de réglage de la solution nettoyante entre deux positions de réglage. S'assurer que le cadran est bien positionné avant d'utiliser l'appareil.

### UTILISATION DU CADRAN CLEAN CONTROL<sup>MC</sup>

(En cas d'utilisation avec la solution nettoyante SteamPlus<sup>MC</sup> de Hoover<sup>MD</sup>)

- Le cadran Clean Control<sup>MC</sup> règle la quantité de solution nettoyante ajoutée à la vapeur. Il ne règle pas la quantité de vapeur, mais uniquement la solution nettoyante.
- Pour nettoyer à la vapeur seulement, il suffit de régler le cadran
- Clean Control<sup>MC</sup> à la position « OFF ». Désormais, chaque fois que vous appuierez sur le déclencheur de vapeur, l'appareil n'émettra que de la vapeur.
- Pour nettoyer à l'aide de la solution nettoyante SteamPlus<sup>MC</sup>, il suffit de régler le cadran Clean Control<sup>MC</sup> à la position désirée. Désormais, quand vous appuierez sur le déclencheur de vapeur, les quantités de solution nettoyante et de jet de vapeur indiquées sur le cadran Clean Control<sup>MC</sup> se dégorgeront du nettoyeur à vapeur.

## VAPEUR D'OPÉRATION

- Appuyer sur l'interrupteur marche/arrêt. Le témoin de fonctionnement bleu s'allume. Si le témoin de fonctionnement ne s'allume pas, consulter la section « Dépannage » pour obtenir plus de détails.
- La durée de préchauffage de l'appareil est de 3 à 6 minutes; le voyant vert s'allume pour indiquer que la température idéale de la vapeur est atteinte.
- S'assurer que l'appareil est à niveau pendant l'utilisation. Incliner excessivement l'appareil vers le bas causera un débordement d'eau (voir image de droite).

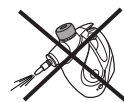

## ⚠ AVERTISSEMENT

Ne pas utiliser l'appareil s'il n'y a pas d'eau dans le réservoir d'eau propre.

### Pour un rendement de nettoyage optimal

(En cas d'utilisation avec la solution nettoyante SteamPlus<sup>MC</sup> de Hoover<sup>MD</sup>)

- Remplir le réservoir de solution nettoyante SteamPlus<sup>MC</sup> de Hoover<sup>MD</sup> comme il est indiqué à la section « Retrait et remplissage du réservoir de solution » à la page 6. Régler le cadran de commande de solution nettoyante à la position HIGH.

### Para desinfectar

- Utilice únicamente con vapor. No utilice ninguna solución de limpieza. Gire la perilla de control de solución en la posición de "OFF" (Apagado).
- Utilice el limpiador a vapor con el ensamblaje de manguera (N) y el tubo para limpiar a detalle (J) con la almohadilla de microfibra (L). (REF 1.1).
- Dé 4 pasadas, de 2 a 3 segundos, por cada 1 a 2 pulgadas. Deje actuar durante un minuto.

## REEMPLISSAGE DE L'EAU EN COURS D'UTILISATION

### ⚠ MISE EN GARDE ⚠

Pour éviter les brûlures, ne pas remplir le réservoir d'eau propre avant que le nettoyeur vapeur ait refroidi complètement. Retirer le capuchon de sécurité du réservoir avec précaution. Même si le capuchon peut être tourné, l'appareil peut être encore très chaud, en particulier ses surfaces métalliques.

- Fermer l'interrupteur et débrancher le cordon.
- Appuyer sur le déclencheur de vapeur pour faire diminuer la pression (3.5, A). Lorsque le réservoir est sous pression, l'indicateur de sécurité excède la surface du capuchon (3.6, B). Lorsque le réservoir n'est pas sous pression, l'indicateur de sécurité est au même niveau que la surface du capuchon ou en-dessous (3.6, C).
- Attendre de 7 à 10 minutes que l'indicateur de sécurité de la pression ait baissé, ce qui indique que le nettoyeur vapeur a refroidi. Après 10 minutes, si l'indicateur de sécurité de la pression n'a pas entièrement baissé, libérer la vapeur résiduelle en actionnant la gâchette et en appuyant délicatement sur l'indicateur. Dévisser lentement le capuchon de sécurité du réservoir dans le sens antihoraire, sans toutefois le retirer. Permettre à l'appareil de refroidir pendant 5 minutes additionnelles. Une fois le nettoyeur vapeur refroidi et la pression éliminée dans l'appareil, le capuchon de sécurité du réservoir devrait tourner facilement et être retiré. Dévisser complètement le capuchon de sécurité du réservoir.

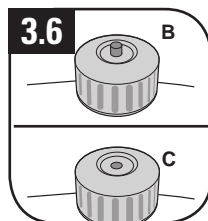
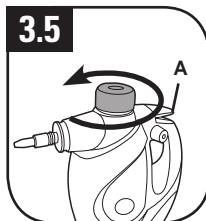

- Éliminer toute eau résiduelle pour éviter le débordement (3.7, D), insérer l'entonnoir et ajouter 300 ml d'eau propre dans la tasse à mesurer. Verser l'eau dans le réservoir (3.7, E). (La capacité maximale du réservoir est de 300 ml. Ne pas trop remplir le réservoir afin de laisser un vide au haut.)

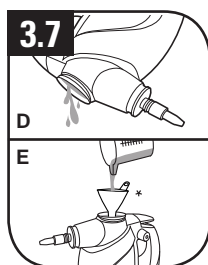

- Replacer le capuchon de sécurité du réservoir dans le sens horaire et le tourner jusqu'à ce qu'il soit entièrement vissé.
- NE PAS TROP SERRER LE CAPUCHON DE SÉCURITÉ.

• **IMPORTANT** •  
NE PAS MÉLANGER L'EAU ET LA SOLUTION NETTOYANTE.

## APRÈS NETTOYAGE

### ⚠ MISE EN GARDE ⚠

Pour éviter les brûlures, ne pas remplir le réservoir d'eau propre avant que le nettoyeur vapeur ait refroidi complètement. Retirer le capuchon de sécurité du réservoir avec précaution. Même si le capuchon peut être tourné, l'appareil peut être encore très chaud, en particulier ses surfaces métalliques.

## OPERATING STEAM CLEANER

- Press the Power Button. The blue Power Indicator Light should stay illuminated. If the light does not illuminate, check the "Troubleshooting" section for more details.
- The steam cleaner should take between 3-6 minutes to heat up to steam temperatures, which will be indicated when the green Steam Ready Indicator Light illuminates.
- When operating the steam cleaner, make sure to keep it level during use. Tilting the cleaner downward too far will cause water to be emitted from the cleaner (See image to the right).

Correct Use

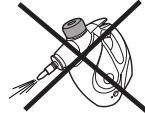

Incorrect Use



### WARNING

Do not operate steam cleaner without water in Water Tank.

## For Optimal Cleaning Performance

(When using with Hoover® SteamPlus™ Cleaning Solution)

- Fill the Solution Tank with the Hoover® Steam Cleaning Solution as directed in "Removing and Filling Solution Tank" section on page 6. Turn Clean Control™ Dial to HIGH.

## For Limited Disinfection

- Use steam alone. Do not use cleaning solution. Turn Clean Control™ Dial to "OFF".
- Use steam cleaner with hose assembly (N) and detail cleaning wand (J) with microfiber pad (L). (REF 1.1)
- Make a minimum of 4 passes at a medium pace, 2-3 seconds per 1-2" stroke. Allow to sit for 1 minute.

## REFILLING WATER DURING OPERATION



### CAUTION



To avoid burn injury, do not refill Water Tank before steam cleaner has cooled completely. Use caution when removing Water Fill Safety Cap. Even when cap is able to be turned the steam cleaner may still be hot, especially all metal surfaces.

- Press Power Button to turn "OFF" and then unplug Power Cord from wall outlet
- Press down Steam Trigger (3.5,A) to release pressure. When Water Tank is under pressure, the Safety Pressure Indicator will rise above the surface of the cap (3.6,B). When the tank is not under pressure the Safety Pressure Indicator will be flush or below the surface (3.6,C).
- Wait 7-10 minutes until the Safety Pressure Indicator has gone down, which indicates the steam cleaner has cooled. After 10 minutes, if the Safety Pressure Indicator has not fully dropped, release residual pressure by pressing Steam Trigger. Slowly start to unscrew the Water Fill Safety Cap counter-clockwise while gently pushing on the Safety Pressure Indicator. **DO NOT FULLY UNSCREW THE WATER FILL SAFETY CAP AT THIS TIME.** Allow steam cleaner to cool an additional 5 minutes. After you have ensured the steam cleaner has cooled and pressure has been released, the Water Fill Safety Cap should turn freely for removal. Unscrew the Water Fill Safety Cap completely.

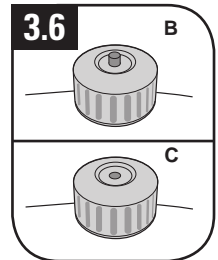
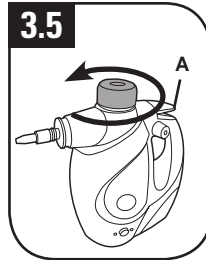

- Remove any remaining water to avoid overfilling (3.7,D), insert Funnel\* and add 300ml (10oz) water into the Measuring Cup. Pour the water into the Water Tank (3.7,E). (Max. capacity of the tank is 300ml (10oz). Do not overfill the tank to allow space to be left at the top).

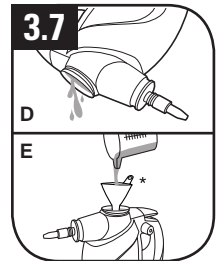

- Re-install the Water Fill Safety Cap in a clockwise direction and tighten until completely sealed.
- **DO NOT OVERTIGHTEN SAFETY CAP.**

### • IMPORTANT •

DO NOT ADD CLEANING SOLUTION TO WATER TANK.

## CLEANING AFTER USE



### CAUTION

To avoid burn injury, do not refill Water Tank before steam cleaner has cooled completely. Use caution when removing Water Fill Safety Cap. Even when cap is able to be turned the steam cleaner may still be hot, especially all metal surfaces.

### IMPORTANT

Make sure safety cap is tightened securely before continuing use or for storage.

- After the steam cleaner is used, press the Power Button to turn power "OFF" and then unplug the Power Cord from wall outlet.
- Press down the Steam Trigger to release all pressure.
- Wait 7-10 minutes until the Safety Pressure Indicator has gone down, which indicates the steam cleaner has cooled. After 10 minutes, if the Safety Pressure Indicator has not fully dropped, release residual pressure by pressing Steam Trigger. Slowly start to unscrew the Water Fill Safety Cap counter-clockwise while gently pushing on the Safety Pressure Indicator. **DO NOT FULLY UNSCREW THE WATER FILL SAFETY CAP.** Allow steam cleaner to cool an additional 5 minutes. After you have ensured the steam cleaner has cooled and pressure has been released, the Water Fill Safety Cap should turn freely for removal. Unscrew the cap completely (3.8).
- Empty the residual water in the tank and allow to dry. Clean the external surface with a dry cloth. Re-install the Water Fill Safety Cap in a clockwise direction and tighten until completely sealed.
- **DO NOT OVERTIGHTEN SAFETY CAP.**

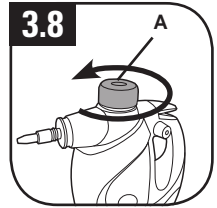

## 4. HOW TO USE: ACCESSORIES



### CAUTION

Turn off, unplug, and allow steam cleaner to cool before removing accessories. Always have the nozzle pointed away from you and others during installation.

### ATTACHING ACCESSORIES

See the "Accessories Chart" on page 9 for suggested use and extensions required.

#### STEAM NOZZLE

- The Steam Nozzle is permanently attached to Handheld Steam Cleaner and can be used for direct steam application or to attach desired accessories. See "Accessory Chart" on page 9 for which accessories can be attached.

#### TURBO NOZZLE EXTENSION

##### How to Attach and Remove

- Fit the Turbo Nozzle Extension over the Steam Nozzle on Handheld Steam Cleaner (4.1). Align the orientation marks and rotate clockwise until Turbo Nozzle Extension is in locked position and secure. Once Turbo Nozzle Extension is attached, use for direct steam application or attach desired accessories. See "Accessory Chart" on page 9 for which accessories can be attached.
- To remove Turbo Nozzle Extension rotate counter-clockwise and gently pull away from steam cleaner.

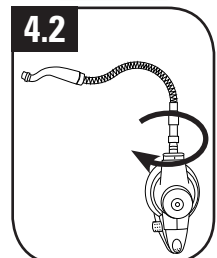
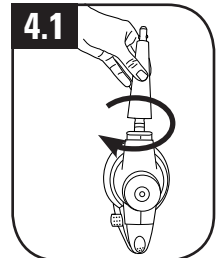

#### HOSE

##### How to Attach and Remove

- Fit the Hose Assembly with built in handle over the Steam Nozzle on Handheld Steam Cleaner (4.2). Align the orientation marks and rotate clockwise until hose assembly is in locked position and secure.
- To remove assembly, slide release button at the base of Hose away from steam cleaner and rotate counter-clockwise and pull away Hose.

#### Attaching Accessories to Hose Assembly with Built-In Handle

■ Once Hose Assembly is attached, you can attach the wand or wedge accessories to the Hose Handle (4.3, A) (See "Accessory Chart" on page 9). To connect the wand and wedge, pull back the quick release ring (4.3, B) on handle and insert the wand or wedge. Once wand or wedge is attached, release the ring (4.3, B), attach the corresponding Microfiber Pad over frame and secure with the bungee clip. See "Accessory Chart" on page 9 for suggested use. See "Maintenance" section on page 10 for cleaning instructions.

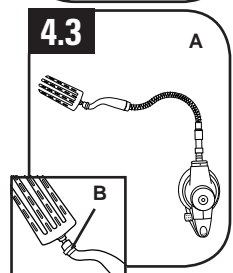



**IMPORTANT** S'assurer que le capuchon de sécurité est vissé de façon sécuritaire avant de poursuivre l'utilisation ou d'entreposer l'appareil.

- Après l'utilisation du nettoyeur vapeur, fermer l'interrupteur et débrancher le cordon d'alimentation.
- Appuyer sur le déclencheur de vapeur pour éliminer la pression.
- Si toute la vapeur a été libérée de l'appareil à l'aide de la gâchette et que le capuchon ne se dévisse pas, appuyer délicatement sur l'indicateur de sécurité pour déclencher le capuchon. Permettez d'abord à l'appareil de refroidir entre 7 et 10 minutes et de libérer toute la vapeur. Une fois le nettoyeur vapeur refroidi et la pression éliminée dans l'appareil, le capuchon de sécurité du réservoir devrait tourner facilement et être retiré. Dévisser complètement le capuchon (3.8).
- Vider l'eau résiduelle du réservoir et nettoyer la surface externe à l'aide d'un linge sec. Replacer le capuchon de sécurité du réservoir dans le sens horaire et le tourner jusqu'à ce qu'il soit entièrement vissé.
- NE PAS TROP SERRER LE CAPUCHON DE SÉCURITÉ.

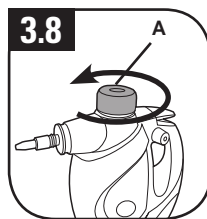

## 4. UTILISATION: ACCESSOIRES

**MISE EN GARDE** Éteindre l'appareil, le débrancher et le laisser refroidir avant de retirer les accessoires. Ne jamais diriger les buses vers les personnes présentes durant l'installation.

### FIXATION DES ACCESSOIRES

Consulter la section « Tableau des accessoires » à la page 9 pour connaître l'utilisation suggérée et les rallonges requises.

#### BUSE À VAPEUR

- La buse à vapeur est fixée de façon permanente au nettoyeur vapeur portatif et peut être utilisée pour des applications de vapeur directe ou pour fixer les accessoires désirés. Consulter le « Tableau des accessoires » à la page 8 pour connaître les accessoires qui peuvent être fixés à l'appareil.

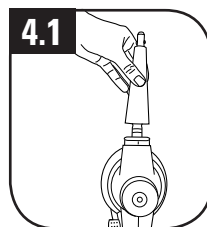

#### RALLONGE POUR LA BUSE

##### Fixation et retrait

- Placer la rallonge pour la buse turbo à la buse de pulvérisation du nettoyeur vapeur portatif (4.1). Aligner les marques de verrouillage et faire tourner dans le sens horaire jusqu'à ce que la rallonge pour la buse turbo soit bien en place. Une fois la rallonge pour la buse turbo fixée, l'utiliser pour des applications de vapeur directe ou pour fixer les accessoires désirés. Consulter le « Tableau des accessoires » à la page 8 pour connaître les accessoires qui peuvent être fixés à l'appareil.
- Pour retirer la rallonge pour la buse turbo, la tourner dans le sens antihoraire et la retirer doucement du nettoyeur vapeur.

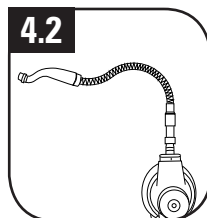

#### TUYAU

##### Fixation et retrait

- Placer le raccord-tuyau à poignée intégrée sur la buse de pulvérisation courte du nettoyeur vapeur portatif (4.2). Aligner les marques de verrouillage et tourner dans le sens horaire jusqu'à ce que le raccord-tuyau soit bien en place.
- Pour retirer le raccord-tuyau, faire glisser le bouton de retrait situé à la base du tuyau hors du nettoyeur vapeur et tourner dans le sens antihoraire pour le tirer hors du tuyau.

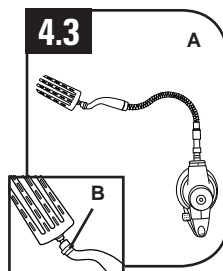

##### Fixation d'accessoires au tuyau à l'aide de la poignée intégrée

- Une fois le tuyau en place, fixer la lance ou l'accessoire en coin à la poignée du tuyau (4.3, A) (consulter la page 9 du « Tableau des accessoires »). Pour fixer des accessoires, tirer sur l'anneau de retrait rapide de la poignée et insérer la lance ou l'accessoire en coin. Pour fixer des accessoires, tirer sur l'anneau de retrait rapide de la poignée et insérer la lance ou l'outil pour coin (4.3, B). Une fois fixé, lâcher l'anneau de retrait rapide, fixer le tampon en microfibrilles correspondant et le mettre en place à l'aide de l'attache-pression. Consulter le « Tableau des accessoires » à la page 8 pour connaître l'utilisation suggérée. Consulter la section « Entretien » à la page 10 pour connaître les instructions de nettoyage.



## TABLEAU DES ACCESSOIRES : RALLONGES ET UTILISATION

### ⚠ MISE EN GARDE ⚠

Avant de nettoyer un appareil électrique, consulter et suivre les directives de nettoyage du fabricant. Ne jamais appliquer de vapeur sur les pièces électriques.

ACCESSORY	RALLONGE REQUISE POUR UTILISATION			UTILISATION SUGGÉRÉE
	RALLONGE POUR LA BUSE	STEAM NOZZLE	TUYAU	
Rallonge pour buse turbo		X		Sert à l'application directe de la vapeur, mais principalement comme rallonge pour fixer de petits accessoires.
Racloir à fenêtre/ outil à vapeur pour les vêtements	X			Sert à nettoyer les portes de douche vitrées, les miroirs et le verre, et à éliminer les saletés et les salissures. Accessoire pour vêtements pour lisser les plis et nettoyer à vapeur les draperies, les nappes, etc. sans solution.
Petite brosse à récurage en nylon y Moyenne brosse à récurage en nylon	X			Fours, micro-ondes, dessus de poêles, douches, baignoires, robinetterie, carreaux, coulis de ciment, jouets, réfrigérateurs, etc.
Petite brosse à récurage en laiton	X			Fours. Nettoyage d'appareils métalliques. (Surfaces résistant aux égratignures)
Buse angulaire	X			Dessus de poêle, contours de robinet, coulis de ciment, micro-ondes, éviers, endroits difficiles à atteindre, etc.
Outil de nettoyage du coulis de ciment	X			Nettoyage de toutes les lignes de coulis, surfaces poncées ou non poncées.
Grattoir	X			Raclage des résidus de nourriture, des saletés et de la graisse. Élimination de résidus ou d'autres substances tenaces sur les surfaces.
Brosse en coin (grande surface) avec tampons			X	Nettoyage des comptoirs, tables, armoires, ventilateurs de plafond, cuisinières, hottes et extérieur et intérieur des réfrigérateurs. Miroirs, portes vitrées, douches, murs de carreaux et nettoyage de surfaces non poreuses ou à revêtement mince, de meubles en bois dur ainsi que de tissus d'ameublement.
Lance (époussetage de fentes) avec tampons			X	Escalier, rampes d'escalier, chandeliers, contours des réfrigérateurs, micro-ondes et autres endroits difficiles à atteindre. Pour l'époussetage autour des meubles et des luminaires.
Linge pour nettoyeur vapeur pour vêtements	X			Pour lisser à vapeur les vêtements, les draperies, les nappes, etc. (sans solution)
Raccord-tuyau pour coin ou lance avec poignée intégrée		X		Seulement pour la lance et les accessoires en coin.

## ACCESSORIES CHART: EXTENSIONS AND USAGE



Before cleaning any electrical appliance, check and follow appliance manufacturer's cleaning guidelines. Never apply steam to electrical parts.

ACCESSORY	REQUIRED EXTENSION FOR USE			SUGGESTED USE
	NOZZLE EXTENSION	STEAM NOZZLE	HOSE	
Turbo Nozzle Extension		X		Used for direct steam application, but primarily as an extension to attach smaller accessories.
Window Squeegee/ Garment Steaming Tool	X			Shower glass doors, mirrors, glass, removing soap scum and grime. Garment tool for taking wrinkles out of garments, steaming draperies, tablecloths, and more (without solution).
Small and Medium Nylon Scrub Brushes	X			Oven, microwaves, stove tops, showers, bathtubs, faucet fixtures, tile, grout, toys, refrigerators, etc.
Small Brass Scrub Brush	X			Ovens. Cleaning metal appliances. (Scratch resistant surfaces)
Angle Nozzle	X			Stove tops, around faucet edges, grout, microwaves, sinks, hard to reach areas, etc.
Grout Cleaning Tool	X			Cleaning all grout lines, sanded on non-sanded.
Scraping Tool	X			Scraping baked on food, grime, and grease. Removing residue or other difficult substances from surfaces.
Wedge (Large Surface Cleaning) with pads			X	Cleaning counter tops, tables, cabinets, ceiling fans, range ovens, range hoods, refrigerators inside and out. Mirrors, glass doors, showers, tile walls, and cleaning non-porous, sealed, hard furniture as well as upholstery.
Detail Cleaning Wand with Pad			X	Staircase banisters railings, chandeliers, around refrigerators, microwaves, and other hard to reach areas. For dusting around furniture and fixtures.
Garment Steamer Cloth	X			For use when steaming garments, draperies, tablecloths, etc. (without solution)
Hose Assembly		X		Only for use with wand and wedge tools.

## 5. MAINTENANCE

This steam cleaner contains no user serviceable parts. Do not try to repair it yourself.

**If steam cleaner is not working as it should, has been dropped, damaged, left outdoors, or dropped into water, call Customer Service at 1-800-944-9200 for further instruction before continuing use.**

### CLEANING WAND AND WEDGE PADS

- Machine washable on “warm” setting. Always use a mild detergent.
- For best care results, lay flat to dry.

#### • IMPORTANT •

Allow the steam cleaner to fully cool down before performing any maintenance or troubleshooting checks.

#### • IMPORTANT •

Never use bleach or fabric softener when washing the Microfiber Cleaning Pad.

## 6. STORAGE

- After the steam cleaner is used, press the Power Button to turn the power “OFF” and then unplug the Power Cord from the wall outlet.
- Press down the Steam Trigger to release all pressure.
- Wait 7-10 minutes until the Safety Pressure Indicator has gone down, which indicates the steam cleaner has cooled. After 10 minutes, if the Safety Pressure Indicator has not fully dropped, release residual pressure by pressing Steam Trigger. Slowly start to unscrew the Water Fill Safety Cap counter-clockwise while gently pushing on the Safety Pressure Indicator. **DO NOT FULLY UNSCREW THE WATER FILL SAFETY CAP AT THIS TIME.** Allow machine to cool an additional 5 minutes. After you have ensured the steam cleaner has cooled and pressure has been released, the Water Fill Safety Cap should turn freely for removal. Unscrew the cap completely (3.5).
- Empty the residual water in the tank and clean the external surface with a dry cloth. Allow to dry. Re-install the Water Fill Safety Cap in a clockwise direction and tighten until completely sealed.
- **DO NOT OVERTIGHTEN SAFETY CAP.**
- Leaving unused solution in Solution Tank will not affect performance.
- Store upright in a protected, dry area. Keep water Funnel\* and Measuring Cup for future use.

## 5. ENTRETIEN

L'utilisateur ne peut remplacer aucune pièce de l'appareil. Ne pas tenter de le réparer soi-même.

Si l'appareil ne fonctionne pas normalement, s'il a été échappé, endommagé, laissé à l'extérieur ou immergé, communiquer avec le service à la clientèle au 1 800 9449200 pour obtenir de plus amples renseignements avant de poursuivre l'utilisation.

### NETTOYAGE DE LA LANCE ET DES TAMPONS EN COIN

- Lavable à la machine au réglage « tiède ». Toujours utiliser un détergent doux.
- Pour obtenir les meilleurs résultats, étendre à plat pour sécher.

#### • IMPORTANT •

Laisser le nettoyeur vapeur refroidir entièrement avant d'effectuer tout entretien ou toute vérification de dépannage.

#### • IMPORTANT •

Ne jamais utiliser de javellisant ou d'assouplisseur au cours du lavage des tampons nettoyants en microfibres.

## 6. RANGEMENT

- Après utilisation du nettoyeur à vapeur, mettre l'interrupteur à « OFF » pour arrêter l'appareil; puis débrancher le cordon d'alimentation de la prise de courant.
- Appuyer sur le déclencheur de vapeur pour éliminer toute la pression.
- Attendre de 7 à 10 minutes que l'indicateur de sécurité de la pression ait baissé, ce qui indique que le nettoyeur vapeur a refroidi. Après 10 minutes, si l'indicateur de sécurité de la pression n'a pas entièrement baissé, libérer la vapeur résiduelle en actionnant le déclencheur de vapeur. Dévisser lentement le capuchon de sécurité du réservoir dans le sens antihoraire, tout en appuyant légèrement sur l'indicateur de sécurité de la pression. **NE PAS DÉVISSER COMPLÈTEMENT LE CAPUCHON DE SÉCURITÉ DU RÉSERVOIR À CE MOMENT-LÀ.** Permettre à l'appareil de refroidir pendant 5 minutes additionnelles. Laisser l'appareil refroidir durant environ cinq minutes. Une fois le nettoyeur vapeur refroidi et la pression éliminée, le capuchon de sécurité du réservoir devrait tourner facilement et être retiré. Dévisser complètement le capuchon (3.5).
- Vider l'eau résiduelle du réservoir et nettoyer la surface externe à l'aide d'un linge sec. Replacer le capuchon de sécurité du réservoir dans le sens horaire et le tourner jusqu'à ce qu'il soit entièrement vissé. Les laisser sécher.
- **NE PAS TROP SERRER LE CAPUCHON DE SÉCURITÉ.**
- La présence de solution non utilisée dans le réservoir ne nuira pas au rendement de l'appareil.
- Entreposer l'appareil en position debout dans un lieu sécuritaire sec. Conserver la tasse à mesurer pour un usage ultérieur.

## 7. DÉPANNAGE

SI UN PROBLÈME MINEUR SURVIENT, IL EST HABITUELLEMENT POSSIBLE DE LE RÉSOUDRE FACILEMENT SI LA CAUSE EST DÉTERMINÉE À L'AIDE DE LA LISTE CI DESSOUS.

**Si l'appareil ne fonctionne pas normalement, s'il a été échappé, endommagé, laissé à l'extérieur ou immergé, communiquer avec le service à la clientèle au 1 800 9449200 pour obtenir de plus amples renseignements avant de poursuivre l'utilisation.**

### ⚠ MISE EN GARDE ⚠

Pour réduire les risques de blessures – débrancher vapeur avant d'en faire l'entretien et le laisser refroidir.

PROBLÈME	CAUSE POSSIBLE	SOLUTION POSSIBLE
<b>Vapeur ne produit pas de vapeur</b>	1. Le réservoir d'eau propre peut être vide.	1. Consulter la section « Nettoyage du réservoir d'eau propre » – page 7.
	2. Aucune alimentation électrique.	2. Vérifier le fusible ou le disjoncteur à la maison. Remplacer le fusible ou remettre en place le disjoncteur à la maison.
	3. Le capuchon de sécurité du réservoir n'est peut-être pas bien fixé.	3. Consulter la section « Nettoyage du réservoir d'eau propre » – page 7.
	4. Le conduit de vapeur peut être obstrué.	4. Une fois que l'appareil est débranché et que la vapeur a été libérée, éliminer tous les débris visibles de la buse à vapeur à l'aide d'un trombone.
<b>L'appareil a fonctionné de façon intermittente et s'est arrêté.</b>	1. Il n'y a pas suffisamment d'eau dans le réservoir.	1. Consulter la section « Nettoyage du réservoir d'eau propre » – page 7.
<b>L'appareil ne démarre pas</b>	1. Un fusible est grillé ou le disjoncteur est déclenché.	1. Vérifiez le fusible ou le disjoncteur. Remplacez le fusible ou réenclenchez le disjoncteur.
	2. Le cordon d'alimentation n'est pas branché.	2. Brancher le cordon dans une prise de courant fonctionnelle.
	3. L'interrupteur n'est pas en position de marche.	3. Appuyer sur l'interrupteur marche/arrêt et s'assurer que le voyant bleu est allumé.
	4. Fusible interne brûlé.	4. Appeler un représentant du service à la clientèle à : 1 800 944-9200
<b>De l'eau s'écoule de l'appareil</b>	1. L'appareil est trop incliné vers le bas.	1. Maintenir l'appareil à niveau pendant l'utilisation.
	2. Il y a trop d'eau dans le réservoir.	2. Vider le réservoir et le remplir de nouveau avec 300ml (10oz) d'eau.

## 8. SERVICE

**Si vous avez besoin d'autres renseignements :**

Visiter notre site Web à l'adresse [hoover.com](http://hoover.com). Composer le 1 800 9449200 pour accéder au service d'aide automatisé qui vous indiquera l'emplacement des distributeurs agréés HooverMD (É.-U. seulement) ou pour parler à un représentant du service à la clientèle (de 8 h à 19 h, HNE, du lundi au vendredi).

**NE PAS RETOURNER CE PRODUIT AU MAGASIN.**

## 7. TROUBLESHOOTING

USE TROUBLESHOOTING GUIDE AS A FIRST STEP TO RESOLVE ANY PROBLEMS YOU MAY BE EXPERIENCING.

If steam cleaner is not working as it should, has been dropped, damaged, left outdoors, or dropped into water, call Customer Service at 1-800-944-9200 for further instruction before continuing use.

### **WARNING**

To reduce risk of personal injury - unplug steam cleaner before servicing and allow to cool.

PROBLEM	POSSIBLE REASON	POSSIBLE SOLUTION
<b>Reduced steam or no steam</b>	1. Water Tank may be empty.	1. Please refer to the "Refilling Water During Operation" section - page 7.
	2. There is no power to the steam cleaner.	2. Turn Power Button on or check fuse or breaker in home.
	3. The Water Fill Safety Cap may not be attached correctly.	3. Please refer to the "Refilling Water During Operation" section - page 7.
	4. Steam Nozzle may be blocked.	4. With steam cleaner unplugged and all steam discharged, clean any visible debris from outlet of steam nozzle using a straightened paper clip.
<b>Steam cleaner worked intermittently and then stopped</b>	1. Not enough water in the tank.	1. Please refer to the "Refilling Water During Operation" section - page 7.
<b>Steam cleaner will not turn on</b>	1. Blown fuse or breaker.	1. Replace fuse or reset breaker in home.
	2. Power Cord not plugged in.	2. Plug cord into a working circuit.
	3. Power Button is not on.	3. Press Power Button and make sure the blue light is illuminated
	4. Internal fuse is blown.	4. Call a customer service representative at: 1-800-944-9200
<b>Steam cleaner is emitting water</b>	1. The steam cleaner is angled too far down.	1. Keep steam cleaner level during use.
	2. Too much water is in tank.	2. Empty the water from tank and refill with 300ml (10oz) of water.

## 8. SERVICE

### If you need further assistance:

If your product needs servicing within the warranty period, please contact Customer Service at 1-800-944-9200; Mon-Fri 8am-7pm EST. Always identify your steam cleaner by the complete model number when requesting information or ordering parts. (The model number of the steam cleaner is located on the data plate)

**PLEASE DO NOT RETURN THIS STEAM CLEANER TO THE STORE.**

## 9. WARRANTY

### LIMITED TWO YEAR WARRANTY

(Domestic Use)

#### WHAT THIS WARRANTY COVERS

When used and maintained in normal household use in accordance with the Owner's Manual, your HOOVER® steam cleaner is warranted against original defects in material and workmanship for a full two years from date of purchase (the "Warranty Period"). During the Warranty Period, Hoover® will provide will provide replacement steam cleaner or parts, at no cost to you, to correct any such defect in steam cleaners purchased in the United States, U.S. Military Exchanges and Canada.

#### HOW TO MAKE A WARRANTY CLAIM

If this steam cleaner is not as warranted, call 1-800-944-9200 OR visit Hoover® online at [www.hoover.com](http://www.hoover.com). For additional assistance or information concerning this Warranty, phone the Hoover® Consumer Response Center, Phone 1-800-944-9200, Mon-Fri 8am-7pm EST.

#### WHAT THIS WARRANTY DOES NOT COVER

This Warranty does not cover: use of the steam cleaner in a commercial operation (such as maid, janitorial and equipment rental services), pads, filter, improper maintenance of the steam cleaner, damage due to misuse, acts of God, nature, vandalism or other acts beyond the control of Hoover®, owner's acts or omissions, use outside the country in which the steam cleaner was initially purchased and resales of the steam cleaner by the original owner. This warranty does not cover pick up, delivery, transportation or house calls.

This warranty does not apply to steam cleaners purchased outside the United States, including its territories and possessions, outside a U.S. Military Exchange and outside of Canada. This warranty does not cover steam cleaners purchased from a party that is not an authorized retailer, dealer, or distributor of Hoover® steam cleaners.

#### OTHER IMPORTANT TERMS

This Warranty is not transferable and may not be assigned. This Warranty shall be governed and construed under the laws of the state of Ohio. The Warranty Period will not be extended by any replacement or repair performed under this Warranty.

THIS WARRANTY IS THE EXCLUSIVE WARRANTY AND REMEDY PROVIDED BY HOOVER®. ALL OTHER WARRANTIES, EXPRESSED OR IMPLIED, INCLUDING WARRANTIES OF MERCHANTABILITY OR FITNESS FOR PARTICULAR PURPOSE, ARE DISCLAIMED. IN NO EVENT WILL HOOVER BE LIABLE FOR ANY SPECIAL, INDIRECT, INCIDENTAL OR CONSEQUENTIAL DAMAGES OF ANY KIND OR NATURE TO OWNER OR ANY PARTY CLAIMING THROUGH OWNER, WHETHER BASED IN CONTRACT, NEGLIGENCE, TORT OR STRICT STEAM CLEANERS LIABILITY OR ARISING FROM ANY CAUSE WHATSOEVER. Some states do not allow the exclusion of consequential damages, so the above exclusion may not apply to you. This warranty gives you specific rights; you may also have others that vary from state to state.

# 9. GARANTIE

## GARANTIE LIMITÉE DE DEUX ANS

(Usage domestique)

### ÉLÉMENTS COUVERTS PAR LA PRÉSENTE GARANTIE

Votre produit HOOVER<sup>MD</sup> est garanti pour des conditions normales d'utilisation et d'entretien domestiques, comme il est stipulé dans le Guide de l'utilisateur, contre les défauts de matériaux et de fabrication pour une période complète de deux ans à compter de la date d'achat (la « Période de garantie »). Pendant la période de garantie, Hoover<sup>MD</sup> remplacera gratuitement l'appareil ou les pièces afin de remettre en bon état de fonctionnement tout produit acheté aux États-Unis, au Canada ou par l'intermédiaire du Programme d'échanges militaires américain.

### COMMENT PRÉSENTER UNE RÉCLAMATION AU TITRE DE LA GARANTIE

Si l'appareil ne fonctionne pas tel que garanti, appeler le 1 800 944-9200 OU visiter Hoover<sup>MD</sup>, en ligne à l'adresse suivante [www.hoover.com](http://www.hoover.com). Pour de plus amples renseignements ou pour toute question sur la présente garantie, téléphoner au Centre de service à la clientèle de Hoover<sup>MD</sup> au 1 800 944-9200, du lundi au vendredi de 8 h à 19 h (HNE).

### ÉLÉMENTS NON COUVERTS PAR LA PRÉSENTE GARANTIE

La présente garantie ne couvre pas : toute utilisation commerciale du produit (ex. : dans le cadre de services ménagers, de conciergerie ou de location de matériel), les tampons, les accessoires, l'entretien inadéquat du produit; les dommages liés à une utilisation inadéquate, à des cas fortuits ou catastrophes naturelles, au vandalisme, à tout autre acte hors du contrôle de Hoover<sup>MD</sup>, ou à tout acte ou négligence de la part du propriétaire de l'appareil; toute utilisation dans un pays autre que celui où le produit a été acheté initialement, et tout produit revendu par son propriétaire original. La présente garantie ne couvre pas le ramassage, la livraison, le transport ou la réparation à domicile du produit. Cette garantie ne s'applique pas aux produits achetés : hors des États-Unis (ce qui comprend ses terri-

toires et possessions); hors du Programme d'échanges militaires américain; hors du Canada. Cette garantie ne couvre pas les produits achetés chez un tiers autre qu'un détaillant, marchand ou distributeur autorisé de produits Hoover<sup>MD</sup>.

### AUTRES CONDITIONS IMPORTANTES

La présente garantie n'est pas transférables et ne peut pas être cédée. La présente garantie sera régie et interprétée selon les lois de l'État de l'Ohio. La Période de garantie ne peut pas être prolongée par quelque réparation ou remplacement que ce soit exécuté en vertu de la présente garantie.

LA PRÉSENTE GARANTIE EST L'UNIQUE GARANTIE ET RECOURS FOURNIS PAR HOOVER<sup>MD</sup>. HOOVER<sup>MD</sup> DÉCLINE TOUTE RESPONSABILITÉ QUANT À TOUTES LES AUTRES GARANTIES EXPRESSES OU TÂCHES, Y COMPRIS LES GARANTIES LIÉES À LA QUALITÉ MARCHANDE OU À LA COMPATIBILITÉ DU PRODUIT POUR UN USAGE PARTICULIER. HOOVER<sup>MD</sup> NE POURRA EN AUCUN CAS ÊTRE TENUE RESPONSABLE DE TOUTS DOMMAGES-INTÉRÊTS SPÉCIAUX OU DOMMAGES INDIRECTS, ACCESSOIRES OU CONSÉCUTIFS DE QUELQUE NATURE QUE CE SOIT SUBIS PAR LE PROPRIÉTAIRE DU PRODUIT OU PAR TOUTE PARTIE RÉCLAMANT PAR L'INTERMÉDIAIRE DU PROPRIÉTAIRE, QU'ILS RELÈVENT DU DROIT DES CONTRATS, DE LA NÉGLIGENCE, DE LA RESPONSABILITÉ CIVILE DÉLICTEUELLE OU DE LA RESPONSABILITÉ STRICTE DU FAIT DES PRODUITS, OU QU'ILS DÉCOULENT DE QUELQUE CAUSE QUE CE SOIT. Certains États ne permettent pas l'exclusion des dommages consécutifs; par conséquent, l'exclusion précédente pourrait ne pas être applicable dans votre cas. La présente garantie vous donne des droits spécifiques; vous pouvez également avoir d'autres droits, qui varient d'un État à l'autre.



# 9. GARANTÍA

## GARANTÍA LIMITADA DE DOS AÑOS

(Para uso doméstico)

### QUÉ CUBRE ESTA GARANTÍA

Si se utiliza y mantiene conforme al uso normal en una casa de familia según las instrucciones del Manual del Proprietario, su aparato HOOVER® y conjunto de manguera están garantizados contra defectos originales en materiales y mano de obra durante dos años completos a partir de la fecha de compra (el "Período de garantía"). Durante el período de garantía, Hoover® proporcionará un electrodoméstico o piezas de reemplazo, sin costo para usted, para corregir cualquier defecto de ese tipo en electrodomésticos comprados en los Estados Unidos, tiendas militares de EE. UU., y Canadá.

### CÓMO HACER UN RECLAMO EN VIRTUD DE LA GARANTÍA

Si este electrodoméstico no se encuentra tal como se garantiza, llame al 1-800-944-9200 O visite Hoover® en línea en [www.hoover.com](http://www.hoover.com). Para recibir asistencia o información adicional con respecto a esta garantía, llame por teléfono al Centro de Respuesta al Consumidor de Hoover®, teléfono 1-800-944-9200, de lunes a viernes, de 8:00 a.m. a 7:00 p.m. EST (Hora Estándar del Este).

### QUÉ NO CUBRE ESTA GARANTÍA

Esta garantía no cubre: el uso del producto con cualquier fin comercial (como servicios de limpieza, mantenimiento y de alquiler de equipos), el mantenimiento inadecuado del producto, los daños provocados por el uso indebido, caso fortuito, hechos de la naturaleza, vandalismo u otros actos que excedan del control de Hoover®, acciones u omisiones del propietario, uso fuera del país en que el producto fue comprado inicialmente y reventa del producto por parte del propietario original. Esta garantía no cubre el retiro del producto, la entrega, el transporte ni las visitas a domicilio.

Esta garantía no se aplica a los productos comprados fuera de los Estados Unidos, incluidos sus territorios y posesiones, fuera de una tienda situada en una base militar de los EE. UU. ni fuera de Canadá. Esta garantía no cubre los productos comprados a una parte que no sea un minorista, concesionario o distribuidor autorizados de los productos de Hoover®.

### OTROS TÉRMINOS IMPORTANTES

Esta Garantía no es transferible ni puede cederse. Esta Garantía se registrará e interpretará de conformidad con las leyes del estado de Ohio. El Período de Garantía no se prorrogará en función de ningún reemplazo o reparación realizados en virtud de esta Garantía.

ESTA GARANTÍA ES LA ÚNICA GARANTÍA Y EL ÚNICO RECURSO QUE HOOVER® PROPORCIONA. TODAS LAS DEMÁS GARANTÍAS, EXPRESAS O IMPLÍCITAS, INCLUIDAS LAS GARANTÍAS DE COMERCIABILIDAD O APTITUD PARA UN FIN PARTICULAR, QUEDAN EXCLUIDAS. HOOVER NO SERÁ RESPONSABLE EN NINGÚN CASO POR NINGÚN DAÑO ESPECIAL, INDIRECTO, INCIDENTAL O MEDIATO DE NINGÚN TIPO O NATURALEZA CON RESPECTO AL PROPIETARIO O A CUALQUIER PARTE QUE REALICE UN RECLAMO A TRAVÉS DEL PROPIETARIO, YA SEA QUE SE BASE EN RESPONSABILIDAD CONTRACTUAL, NEGLIGENCIA, RESPONSABILIDAD EXTRA CONTRACTUAL O RESPONSABILIDAD CIVIL OBJETIVA POR LOS PRODUCTOS, O EMERGENTE DE CUALQUIER OTRA CAUSA. Algunos estados no permiten la exclusión de los daños mediatos, por lo cual es posible que la exclusión mencionada no se aplique en su caso. Esta garantía le otorga derechos específicos; es posible que, además, tenga otros derechos que varían de un estado a otro.

# MANUAL DEL PROPIETARIO

*Instrucciones de Funcionamiento y Servicio*



hoover.com

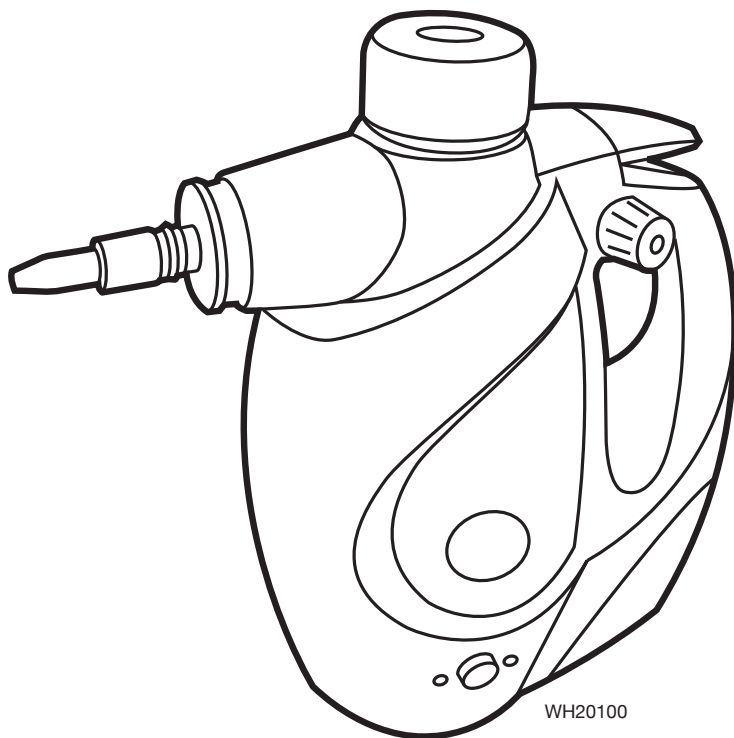

## **TWIN TANK**

HANDHELD STEAM CLEANER

**IMPORTANTE: LEA ATENTAMENTE ANTES DE ENSAMBLAR Y USAR.**

¿Tiene alguna pregunta o inquietud? Para obtener asistencia, llame al Servicio de atención al cliente al 1-800 944 9200, de lunes a viernes, de 8 a.m. a 7 p.m., hora del ESTE.

**POR FAVOR, NO DEVUELVA ESTE PRODUCTO A LA TIENDA.**

**ESTA ASPIRADORA PARA ALFOMBRAS ESTÁ DISEÑADA  
PARA USO DOMÉSTICO.**

**EL USO COMERCIAL DE ESTE PRODUCTO ANULA LA GARANTÍA.**

## Gracias por haber elegido un producto HOOVER®.

Anote los números completos de Código de fabricación en los espacios provistos.

MODELO \_\_\_\_\_

CÓDIGO DE FABRICACIÓN \_\_\_\_\_

Consejo: Adjunte su recibo de compra a este Manual del propietario. Para obtener el servicio de garantía de su producto HOOVER® puede requerirse la verificación de la fecha de compra.

Inscriba su producto en línea en Hoover.com, o llame al 1-800-944-9200 si prefiere hacerlo por teléfono.

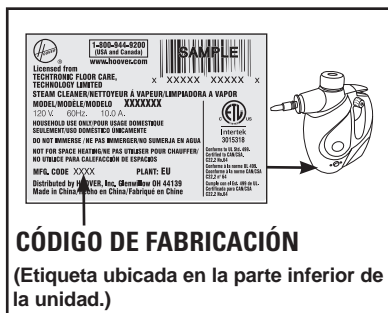

### CÓDIGO DE FABRICACIÓN

(Etiqueta ubicada en la parte inferior de la unidad.)

## ÍNDICE

Salvaguardias importantes .....	E3
Contenido de la caja .....	E5
Descripción del limpiador a vapor.....	E5
Cómo usar la aspiradora: Limpiador a vapor.....	E6
Llenado del tanque de agua limpia .....	E6
Para quitar y llenar el tanque de solución .....	E6
Uso del dial Clean Control™.....	E6
Funcionamiento del limpiador.....	E7
Reponer agua durante la operación .....	E7
Después de limpiar.....	E8
Cómo usar la aspiradora: Accesorios .....	E8
Colocación de accesorios.....	E8
Cuadro de accesorios.....	E9
Mantenimiento .....	E10
Limpieza de las almohadillas para cuña y varilla .....	E10
Almacenaje .....	E10
Solución de problemas .....	E11
Servicio .....	E11
Garantía.....	E12

### Si necesita asistencia:

Visite nuestro sitio web en hoover.com. Llame al 1-800-944-9200 para obtener una referencia automática a las ubicaciones de distribuidores autorizados de Hoover® (solamente ee. Uu.), O para hablar con un representante de servicio al cliente; lunes a viernes, de 8:00 a.M. A 7:00 p.M. Est (hora estándar del este).

**POR FAVOR NO DEVUELVA ESTE PRODUCTO A LA TIENDA.**

## 7. SOLUCIÓN DE PROBLEMAS

Si ocurre un problema menor, generalmente puede resolverse con bastante facilidad cuando se halla la causa, usando esta lista de verificación.

**Si el electrodoméstico no está funcionando como debería, se ha dejado caer, se ha dañado, se ha dejado a la intemperie, o ha caído dentro del agua, llame al Servicio al Cliente al 1-800-944-9200 para obtener más instrucciones antes de continuar con el uso.**

### ⚠ ADVERTENCIA ⚠

Para reducir el riesgo de lesiones personales: desenchufe vapor antes de realizar tareas de mantenimiento, y deje que se enfríe.

PROBLEMA	CAUSA POSIBLE	SOLUCIÓN POSIBLE
<b>Vapor no produce vapor</b>	1. Es posible que el tanque de agua limpia esté vacío.	1. Por favor, consulte la sección "Reponer agua durante la operación" - página 7.
	2. No llega potencia a la unidad.	2. Presione el botón de encendido y asegúrese de que la luz azul esté iluminada.
	3. Es posible que la tapa de seguridad del tanque de llenado de agua no esté colocada correctamente.	3. Por favor, consulte la sección "Reponer agua durante la operación" - página 7.
	4. El inyector de vapor puede ser bloqueado.	4. Con la unidad desenchufada y todo el vapor descargado, limpie todo residuo visible de la salida de la boquilla de vapor utilizando un clip para papel.
<b>El aparato funcionó de manera intermitente, y luego se detuvo.</b>	1. No hay suficiente agua en el tanque.	1. Por favor, consulte la sección "Reponer agua durante la operación" - página 7.
<b>La unidad no se enciende</b>	1. Fusible quemado o se disparó el disyuntor.	1. Inspeccione el fusible o el disyuntor.
	2. El cable de alimentación no está enchufado.	2. Enchufe el cable en un circuito que esté en funcionamiento.
	3. El botón de encendido no está en la posición "On" (encendido).	3. Presione el botón de encendido y asegúrese de que la luz azul esté iluminada.
	4. El fusible interno está quemado.	4. Llame a un representante del servicio al cliente al: 1 800-944-9200
<b>La unidad está despidiendo agua</b>	1. La unidad está demasiado inclinada hacia abajo.	1. Mantenga la unidad nivelada durante el uso.
	2. Hay demasiada agua en el tanque.	2. Vacíe el agua del tanque y vuelva a llenar con 300 ml (10oz) de agua.

## 8. SERVICIO

**Si necesita recibir más ayuda:**

Visite nuestro sitio web en [hoover.com](http://hoover.com). Llame al 1-800-944-9200 para obtener una referencia automática a las ubicaciones de distribuidores autorizados de Hoover® (solamente ee. Uu.), O para hablar con un representante de servicio al cliente; lunes a viernes, de 8:00 a.M. A 7:00 p.M. Est (hora estándar del este).

**POR FAVOR NO DEVUELVA ESTE PRODUCTO A LA TIENDA.**

Cuña (limpieza de grandes superficies) con almohadillas			X	Limpieza de mesadas, mesas, armarios, ventiladores de techo, cocinas y campanas de cocina, interior y exterior de refrigeradores. Espejos, puertas de vidrio, duchas, paredes de baldosas y limpieza de mobiliario duro, no poroso y sellado, así como también tapizados.
Tubo para limpiar a detalle con almohadilla			X	Barandillas de escaleras, candelabros, alrededor de refrigeradores, microondas y otras áreas de difícil acceso. Para desempolvar alrededor de muebles y accesorios.
Paño para limpieza a vapor de prendas de vestir	X			Para utilizar cuando se aplica vapor a prendas, cortinas, manteles, etc. (sin usar solución).
Conjunto de manguera para varilla o cuña con mango incorporado		X		Sólo para utilizar con los accesorios de varilla y cuña.

## 5. MANTENIMIENTO

Este limpiador no contiene piezas que el usuario pueda reparar. No intente repararlo por su cuenta.

**Si el electrodoméstico no está funcionando como debería, se ha dejado caer, se ha dañado, se ha dejado a la intemperie, o ha caído dentro del agua, llame al Servicio al Cliente al 1-800-944-9200 para obtener más instrucciones antes de continuar con el uso.**

### LIMPIEZA DE LAS ALMOHADILLAS PARA CUÑA Y VARILLA

- Lavar a máquina en agua "CALIENTE". Siempre use detergente.
- Para mejores resultados, deje secar sobre una superficie plana.

#### • IMPORTANTE •

Deje que el limpiador a vapor se enfríe por completo antes de realizar cualquier servicio de mantenimiento o verificación de problemas.

#### • IMPORTANTE •

Nunca use blanqueador ni suavizante de telas para lavar la almohadilla de limpieza de microfibra.

## 6. ALMACENAJE

- Después de usar el limpiador a vapor, apague el artefacto y desenchufe el cable.
- Presione el gatillo de vapor para liberar toda la presión.
- Espere de 7 a 10 minutos hasta que el indicador de presión de seguridad haya descendido, lo que indica que el limpiador a vapor se ha enfriado. Después de 10 minutos, si el indicador de presión de seguridad no ha descendido por completo, libere la presión de vapor residual presionando el gatillo y luego empujando suavemente el indicador de presión de seguridad. Haga girar lentamente la tapa de seguridad del llenado de agua en sentido antihorario, pero no la retire. Deje que la máquina se enfríe otros 5 minutos. Después de verificar que el limpiador a vapor se haya enfriado y que se haya liberado la presión, la tapa de seguridad del llenado de agua debe poder girar libremente para quitarla. Desenrosque la tapa por completo (3.5).
- Vacíe el agua que quede en el tanque y limpie la superficie exterior con un trapo seco. Vuelva a colocar la tapa de seguridad del llenado de agua, haciéndola girar en sentido horario y apriétela hasta que esté completamente sellada.
- NO AJUSTE LA TAPA DE SEGURIDAD EXCESIVAMENTE.
- No apriete demasiado fuerte, ya que podría ser difícil retirar el tapón la próxima vez que se use.
- Guarde en posición vertical en un lugar seco y protegido. Guarde el embudo de agua y la taza medidora para su uso futuro.

# ¡SALVAGUARDIAS IMPORTANTES! ¡GUARDE ESTAS INSTRUCCIONES!

Al usar un aparato eléctrico, observe siempre las precauciones básicas, incluyendo las siguientes:

**LEA TODAS LAS INSTRUCCIONES ANTES DE USAR ESTE APARATO**

## **ADVERTENCIA: PARA REDUCIR EL RIESGO DE INCENDIOS, CHOQUES ELÉCTRICOS O LESIONES:**

- Ensamble completamente el producto antes de hacerlo funcionar.
- Opere el limpiador a vapor únicamente con la tensión que se especifica en la etiqueta de datos en la parte inferior de la unidad.
- No deje el aparato sin supervisión cuando esté enchufado. Desenchúfelo de la toma de corriente cuando no lo esté usando y antes de limpiarlo o darle mantenimiento.
- No use este aparato en lugares al aire libre ni en superficies húmedas.
- No use para calentar espacios.
- No sumerja en agua.
- No permita que esta máquina se use como un juguete. No está diseñada para que lo utilicen niños de 12 años y menos. Se debe prestar especial atención cuando este producto es usado cerca de los niños. Para evitar lesiones o daños, mantenga a los niños lejos del producto y no permita que los niños coloquen los dedos u otros objetos en ninguna abertura.
- Use el producto sólo como se describe en este manual. Use sólo los accesorios y productos recomendados por el fabricante.
- No use este aparato con un cordón o enchufe dañados. Si el aparato no está funcionando adecuadamente, se dejó caer, se dañó, se dejó a la intemperie o se dejó caer dentro del agua, llévelo a un Centro de servicio antes de continuar usándolo.
- No tire del cordón ni traslade el aparato jalando del cordón, ni tampoco lo use como manija; no cierre la puerta cuando el cordón está atravesado ni tire de este alrededor de bordes o esquinas filosos. No coloque el producto sobre el cordón. No haga funcionar el aparato encima del cordón. Mantenga el cordón lejos de superficies calientes.
- No lo desenchufe tirando del cordón. Para desenchufarlo, sujete el enchufe, no el cordón.
- No introduzca objetos en las aberturas. No use si alguna de las aberturas está bloqueada.
- Mantenga el cabello, las ropas sueltas, los dedos y todas las partes del cuerpo alejadas de las aberturas.
- Apague todos los controles antes de desenchufar el aparato.
- Tenga especial cuidado al limpiar escaleras. Cuando no esté en uso no coloque el limpiador sobre escaleras o muebles, ya que esto puede causar lesiones o daños.
- No use en áreas donde pueda haber líquidos inflamables o combustibles, tales como gasolina.
- Conecte el aparato únicamente a una toma de corriente con una conexión a tierra adecuada. Vea "Instrucciones de conexión a tierra".
- No limpie sobre tomacorrientes eléctricos de piso.
- Before cleaning any electrical steam cleaner, check and follow manufacturer's cleaning guidelines. Never apply steam to electrical parts.
- Para evitar quemaduras o lesiones, no aplique vapor directamente sobre personas o animales.
- Utilice únicamente agua para llenar el tanque de agua limpia. No utilice ningún tipo de producto químico o aditivo en el tanque de agua limpia.
- No abra la tapa de seguridad del llenado de agua mientras esté utilizando el limpiador a vapor.
- No agregue productos desincrustantes, aromáticos, alcohólicos, soluciones limpiadoras, perfumes, aceites ni ningún otro producto químico al agua que se utiliza en este artefacto, ya que esto puede dañar la unidad o hacer que su uso sea peligroso. Si bien este limpiador a vapor está diseñado para agua del grifo, para aumentar la eficacia del vapor y evitar la acumulación de minerales, se puede utilizar agua destilada para llenar el limpiador a vapor.

- No utilice el limpiador a vapor en un espacio cerrado lleno de vapor proveniente de pintura con base de aceite, solventes de pintura, algunas sustancias antipolilla, polvo inflamable u otros vapores explosivos o tóxicos.
- Mientras esté en uso, nunca invierta el aparato ni lo utilice sobre su costado.
- Permita que el limpiador a vapor se enfríe durante un tiempo suficiente antes de quitar la almohadilla de microfibra.
- Antes de limpiar el limpiador a vapor, desenchufe el cable del tomacorriente y límpielo con un trapo seco o húmedo. No vierta agua ni utilice alcohol, benceno o solvente de pintura sobre la unidad.
- No llene el tanque de agua limpia debajo del agua corriente, utilice únicamente la taza de llenado proporcionada por el fabricante.
- No quite completamente la tapa de seguridad mientras el tanque esté caliente.
- Llene el tanque únicamente cuando esté frío.
- No encienda el artefacto hasta que el tanque esté lleno de agua.
- Siempre se debe apretar la tapa de seguridad antes del uso.
- Mientras esté en uso, no incline el artefacto más de 45 grados.
- **ADVERTENCIA:** Este producto contiene sustancias químicas reconocidas por el estado de California como causantes de cáncer, defectos congénitos o daño reproductivo. **LAVESE LAS MANOS DESPUES DE USAR EL PRODUCTO.**

## INSTRUCCIONES DE CONEXIÓN A TIERRA

Este aparato debe estar conectado a tierra. En caso de desperfecto o falla, la conexión a tierra ofrece un circuito de menor resistencia para la corriente eléctrica a fin de reducir el riesgo de choque eléctrico. Este aparato tiene un cordón con un conductor de conexión a tierra del equipo (C) y un enchufe de conexión a tierra (A). El enchufe debe estar enchufado en una toma de corriente (B) adecuada correctamente instalada y conectada a tierra de acuerdo con todos los códigos y ordenanzas locales.

**PELIGRO:** La conexión inadecuada del conductor de conexión a tierra del equipo puede ocasionar un riesgo de choque eléctrico. Consulte a un electricista calificado o al personal de mantenimiento si no está seguro de que la toma de corriente está conectada a tierra en forma adecuada. No modifique el enchufe suministrado con el aparato; si no calza en la toma de corriente, haga que un electricista calificado instale una toma de corriente adecuada. Este aparato es apto para uso en un circuito nominal de 120 voltios y tiene un enchufe de conexión a tierra similar al enchufe (A) que se ilustra en el diagrama. Si no se dispone de una toma de corriente con una conexión a tierra adecuada, se puede usar un adaptador temporal (D) para conectar este enchufe a un receptáculo de 2 polos (E). El adaptador temporal debe utilizarse únicamente hasta que un electricista calificado pueda instalar una toma de corriente con una conexión a tierra adecuada (B). La oreja, patilla o dispositivo similar rígido de color verde (F) que sale del adaptador debe conectarse a una conexión a tierra permanente (G), como la tapa de la caja de una toma de corriente con una conexión a tierra adecuada.

Cuando se use el adaptador, debe mantenerse en su lugar con un tornillo de metal. **NOTA:** En Canadá, el Código Eléctrico Canadiense (Canadian Electrical Code) no permite el uso de adaptadores temporales.

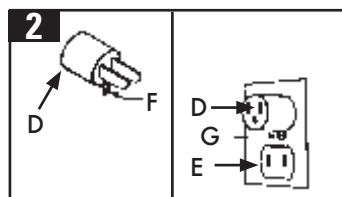
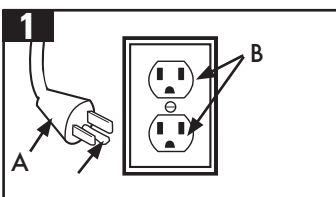

## ADVERTENCIA: PARA REDUCIR EL RIESGO DE DAÑOS:

- Evite aspirar objetos duros y filosos con este producto, ya que pueden causar daños.
- Guarde la máquina en un lugar seco. No la exponga a temperaturas de congelamiento.

## MANGUERA

### Cómo colocar y quitar

■ Coloque el conjunto de la manguera con empuñadura incorporada sobre la boquilla de vapor corta del limpiador a vapor de mano (4.2). Alinee las marcas de orientación y haga girar en sentido horario hasta que el conjunto de la manguera esté en posición trabada y fija.

■ Para quitar el conjunto, deslice el botón de desenganche en la base de la manguera alejándolo del limpiador a vapor, haga girar en sentido antihorario y tire de la manguera hacia fuera.

### Conectar accesorios a la manguera

■ Una vez conectado el conjunto de la manguera, puede conectar el accesorio de tubo o cuña al mango de la manguera (4.3, A) (Ver el "Cuadro de accesorios" en la página 9). Para conectar el tubo y la cuña, tire hacia atrás del anillo de desenganche rápido en el mango e inserte el tubo o la cuña, coloque la almohadilla de microfibra correspondiente y fije con el gancho retráctil. Consulte el "Cuadro de accesorios" en la página 9 para ver el uso sugerido. Vea la sección de "Mantenimiento" en la página 10 para obtener instrucciones de limpieza.

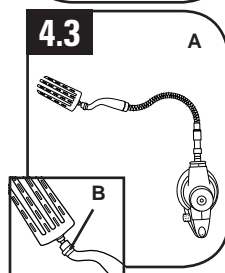
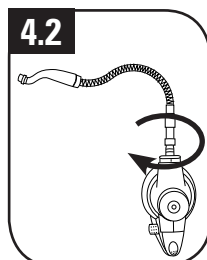

## CUADRO DE ACCESORIOS: EXTENSIONES Y USO

### ⚠ PRECAUCIÓN

Antes de limpiar cualquier aparato eléctrico, consulte y siga las pautas de limpieza del fabricante. Nunca aplique vapor a piezas eléctricas.

ACCESORIOS	EXTENSIÓN NECESARIA PARA USO			USO SUGERIDO
	EXTENSIÓN DE BOQUILLA TURBO	BOQUILLA DE VAPOR	MANGUERA	
Extensión de boquilla turbo		X		Se utiliza para la aplicación directa de vapor, pero principalmente como extensión para conectar accesorios más pequeños.
Limpiacristales/ Accesorio para limpieza a vapor de prendas de vestir	X			Puertas de vidrio de duchas, espejos, vidrio, eliminación de restos de jabón y suciedad. Accesorio para prendas, para alisar arrugas en prendas, aplicar vapor a cortinas, manteles y otros artículos (sin usar solución).
Cepillo de fregar pequeño de nylon	X			Hornos, microondas, placas de cocción, duchas, bañeras, grifos, baldosas, juntas de baldosas, juguetes, refrigeradores, etc.
Cepillo de fregar mediano de nylon	X			Hornos. Limpieza de artefactos de metal. (Superficies resistentes a los arañazos.)
Boquilla angular	X			Placas de cocción, contorno de los bordes de los grifos, juntas de baldosas, microondas, fregaderos, áreas de difícil acceso, etc.
Accesorio limpiador de juntas de baldosas	X			Limpieza de todas las juntas de baldosas, lijadas o no.
Accesorio raspador	X			Raspado de restos de comida, suciedad y grasa adheridos. Eliminación de residuos u otras sustancias difíciles de las superficies.



- Quite toda el agua que quede para evitar el llenado excesivo (3.7, D), inserte el embudo y agregue 300 ml de agua limpia en la taza medidora. Vierta el agua en el tanque de agua (3.7, E). (La capacidad máxima del tanque es de 300 ml. No llene el tanque en exceso, para permitir que quede espacio en la parte superior).
- Vuelva a colocar la tapa de seguridad del llenado de agua, haciéndola girar en sentido horario, y apriétela hasta que esté completamente sellada.
- NO AJUSTE LA TAPA DE SEGURIDAD EXCESIVAMENTE

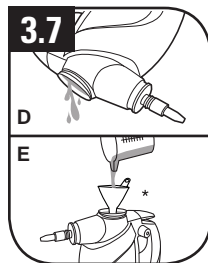

**• IMPORTANTE •**  
NO MEZCLE AGUA CON LA SOLUCIÓN.

## DESPUÉS DE LIMPIAR

### ⚠ PRECAUCIÓN ⚠

Tenga cuidado al quitar la tapa de seguridad del llenado de agua. Incluso cuando la tapa se pueda girar, es posible que el limpiador a vapor todavía esté caliente, especialmente el anillo de metal.

### IMPORTANTE

Verifique que la tapa de seguridad esté bien ajustada antes de continuar utilizando o de guardar.

- Después de usar el limpiador a vapor, apague el artefacto y desenchufe el cable.
- Presione el gatillo de vapor para liberar toda la presión.
- Espere de 7 a 10 minutos hasta que el indicador de presión de seguridad haya descendido, lo que indica que el limpiador a vapor se ha enfriado. Después de 10 minutos, si el indicador de presión de seguridad no ha descendido por completo, libere la presión de vapor residual presionando el gatillo y luego empujando suavemente el indicador de presión de seguridad. Haga girar lentamente la tapa de seguridad del llenado de agua en sentido antihorario, pero no la retire. Deje que la máquina se enfríe otros 5 minutos. Después de verificar que el limpiador a vapor se haya enfriado y que se haya liberado la presión, la tapa de seguridad del llenado de agua debe poder girar libremente para quitarla. Desenrosque la tapa por completo (3.8).
- Vacíe el agua que quede en el tanque y limpie la superficie exterior con un trapo seco. Vuelva a colocar la tapa de seguridad del llenado de agua, haciéndola girar en sentido horario y apriétela hasta que esté completamente sellada.
- NO AJUSTE LA TAPA DE SEGURIDAD EXCESIVAMENTE.

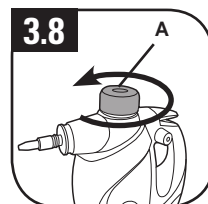

## 4. CÓMO USAR LA ASPIRADORA: ACCESSORIES

### ⚠ PRECAUCIÓN ⚠

Apague, desenchufe y permita que el limpiador a vapor se enfríe antes de quitar los accesorios. Nunca apunte las boquillas hacia usted o hacia otras personas durante la instalación.

### COLOCACIÓN DE ACCESORIOS

Consulte el "Cuadro de accesorios" en la página 8 para ver el uso sugerido y las extensiones necesarias.

#### BOQUILLA DE VAPOR

■ La boquilla de vapor está conectada de forma permanente al limpiador a vapor de mano, y se puede utilizar para la aplicación directa de vapor o para conectar los accesorios que desee. Vea el "Cuadro de accesorios" en la página 9 para saber qué accesorios se pueden conectar.

#### EXTENSIÓN DE LA BOQUILLA TURBO Cómo colocar y quitar

■ Coloque la extensión de la boquilla turbo sobre la boquilla de vapor en el limpiador a vapor de

mano (4.1). Alinee las marcas de orientación y haga girar en sentido horario hasta que la extensión de la boquilla turbo esté en la posición trabada y fija.

Una vez conectada la extensión de la boquilla turbo, úsela para la aplicación directa de vapor o para conectar los accesorios que desee. Vea el "Cuadro de accesorios" en la página 8 para saber qué accesorios se pueden conectar.

■ Para quitar la extensión de la boquilla turbo, hágala girar en sentido antihorario y tire con cuidado para quitarla del limpiador a vapor.

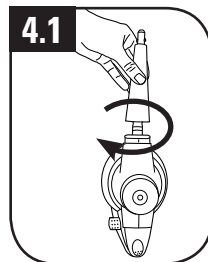

# 1. CONTENIDO DE LA CAJA

- A. Limpiador a vapor de mano
- B. Limpiacristales/Acesorio para limpieza a vapor de prendas de vestir
- C. Extensión de boquilla turbo
- D. Cepillo de fregar pequeño de nylon
- E. Cepillo de fregar mediano de nylon
- F. Boquilla angular
- G. Accesorio limpiador de juntas de baldosas
- H. Accesorio raspador
- I. Cuña (limpieza de grandes superficies)
- J. Tubo para limpiar a detalle
- K. (2) Almohadillas para la cuña
- L. (2) Almohadillas para la varilla (microfibra estándar)
- M. Paño para limpieza a vapor de prendas de vestir
- N. Conjunto de manguera para varilla o cuña con mango incorporado

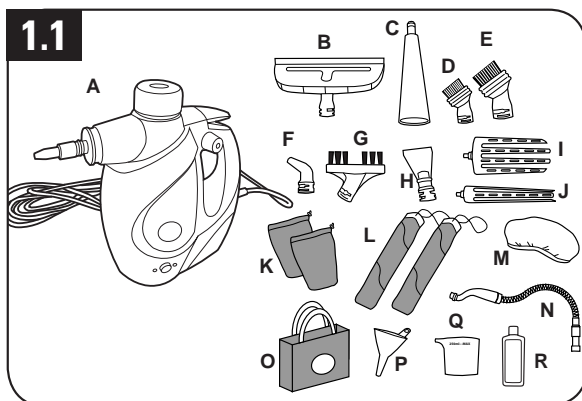

- O. Bolsa para el guardado
- P. Embudo
- Q. Taza medidora
- R. 4X Solución limpiadora SteamPlus™ de Hoover® 8 onzas

Retire todas las piezas de la caja e identifique cada artículo que se muestra.

Asegúrese de ubicar todas las piezas antes de eliminar el embalaje.

# 2. DESCRIPCIÓN DE LA ASPIRADORA

- 1. Boquilla de vapor
- 2. Tapa de seguridad del llenado de agua
- 3. Indicador de presión de seguridad
- 4. Gatillo de vapor
- 5. Empuñadura del mango
- 6. Cable de alimentación
- 7. Dial Clean Control™
- 8. Tanque de solución
- 9. Luz indicadora de vapor listo
- 10. Botón de encendido
- 11. Luz indicadora de alimentación eléctrica
- 12. Tanque de agua limpia

## ESPECIFICACIÓN TÉCNICA

Número de modelo: WH20100

Potencia de entrada: 120V c.a./ 60Hz / 10A

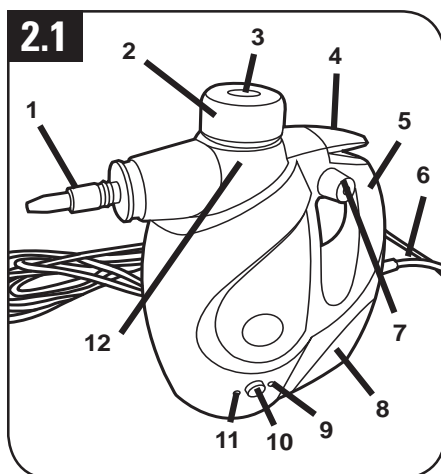

## 3. CÓMO USAR LA ASPIRADORA: LIMPIADOR A VAPOR

### ! ADVERTENCIA !

Apague, desenchufe y permita que el limpiador a vapor se enfríe antes de realizar tareas de mantenimiento o llenar el tanque. No limpie sobre tomacorrientes eléctricos de piso. Utilice solamente con la solución limpiadora SteamPlus™ de Hoover®.

### LLENADO DEL TANQUE DE AGUA LIMPIA

#### ! PRECAUCIÓN !

Tenga cuidado al quitar la tapa de seguridad del llenado de agua. Incluso cuando la tapa se pueda girar, es posible que el limpiador a vapor todavía esté caliente, especialmente el anillo de metal.

#### • IMPORTANTE •

No mezcle agua con la solución.

- Coloque el producto en una plataforma nivelada. Si está llenando el tanque de agua limpia durante o después del uso, consulte las instrucciones sobre "Reponer agua durante la operación" más adelante. Después de verificar que el limpiador a vapor se haya enfriado y que se haya liberado la presión, la tapa de seguridad del llenado de agua debe poder girar libremente para quitarla. Haga girar la tapa de seguridad del llenado de agua en sentido antihorario (3.1).
- Agregue 300 ml de agua limpia en la taza medidora, como se indica en la taza, y vierta el agua en el tanque (3.2). (La capacidad máxima del tanque es de 10oz (300 ml). No llene el

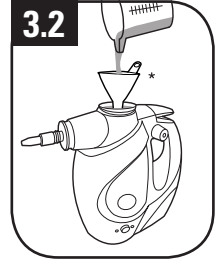
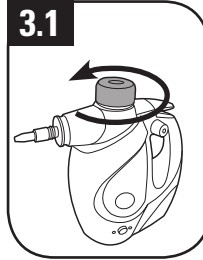

- tanque en exceso, para permitir que quede espacio en la parte superior).
- Un llenado excesivo puede causar que la máquina despidiera el exceso de agua. Antes de volver a llenar la unidad, asegúrese de vaciar toda el agua que quede.
- Vuelva a colocar la tapa de seguridad del llenado de agua, haciéndola girar en sentido horario y apriétela hasta que esté completamente sellada.
- NO AJUSTE LA TAPA DE SEGURIDAD EXCESIVAMENTE.

### PARA QUITAR Y LLENAR EL TANQUE DE SOLUCIÓN

#### • IMPORTANTE •

No mezcle la solución limpiadora SteamPlus™ de Hoover® con ninguna otra solución limpiadora.

- Presione las lengüetas en el costado del tanque para deslizar el tanque fuera del limpiador a vapor, como se indica (3.3).
- Quite la tapa de la parte superior del tanque (3.4).
- Llene el tanque con la solución limpiadora SteamPlus™ de Hoover® que se recomienda. PARA OBTENER RESULTADOS DE LIMPIEZA ÓPTIMOS, agregue la solución directamente al tanque de solución de su limpiador a vapor Hoover®. PARA OBTENER UNA CONCENTRACIÓN NORMAL, agregue al tanque de solución partes iguales de agua del grifo tibia (no hervida) y solución limpiadora, según la capacidad del tanque de su electrodoméstico específico.
- Vuelva a colocar la tapa, verificando que esté completamente sellada.
- Vuelva a colocar el tanque deslizándolo dentro de la abertura y aplicando una ligera presión sobre la parte posterior del tanque hasta que las lengüetas en el costado del tanque se enganchen en el cuerpo del limpiador a vapor.



#### • IMPORTANTE •

No deje el dial de control de solución entre dos configuraciones. Asegúrese de que el dial haga 'clíc' en la configuración correcta antes del uso.

## USO DEL DIAL CLEAN CONTROL™

(Cuando se utiliza con la solución limpiadora SteamPlus™ de Hoover®)

- El dial Clean Control™ controla la cantidad de solución que se agrega al vapor. No ajusta la cantidad de vapor, solamente la de solución.
- Si desea limpiar solo con vapor, simplemente gire el dial Clean Control™ a "off" (apagado). Ahora, cada vez que presione el gatillo de vapor usted liberará solamente vapor.
- Si desea limpiar utilizando la solución limpiadora SteamPlus™, simplemente gire el dial Clean Control™ a la configuración que desee. Ahora, cuando usted presione el gatillo de vapor, el limpiador a vapor liberará la cantidad de solución que esté indicada en el dial Clean Control™, así como vapor.

## FUNCIONAMIENTO DEL LIMPIADOR

- Presione el botón de encendido. La luz azul indicadora de encendido debería permanecer iluminada. Si la luz no se enciende, verifique la sección de "Detección y resolución de problemas" para obtener más detalles.
- Le tomará al limpiador a vapor de 3 a 6 minutos calentarse hasta alcanzar las temperaturas para producir vapor, lo que se indicará cuando se encienda la luz verde de "vapor listo".
- Cuando haga funcionar el limpiador, asegúrese de mantenerlo nivelado durante el uso. Inclinar el limpiador hacia abajo excesivamente causará que el limpiador despidiera agua (ver imagen a la derecha).

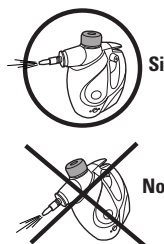

**⚠ ADVERTENCIA ⚠** No opere la unidad sin agua en el tanque de agua limpia.

## Para un desempeño de limpieza óptimo

(Cuando se utiliza con la solución limpiadora SteamPlus™ de Hoover®)

- Llene el tanque de solución con la solución limpiadora SteamPlus™ de Hoover®, como se indica en la sección "Para quitar y llenar el tanque de solución" en la página 6. Gire el dial Clean Control™ a HIGH (Alto).

## Pour désinfecter

- Utilice únicamente con vapor. No utilice ninguna solución de limpieza. Gire la perilla de control de solución en la posición de "OFF" (Apagado).
- Utilice el limpiador a vapor con el ensamblaje de manguera (N) y el tubo para limpiar a detalle (J) con la almohadilla de microfibra (L). (REF 1.1).
- Dé 4 pasadas, de 2 a 3 segundos, por cada 1 a 2 pulgadas. Deje actuar durante un minuto.

## REPONER AGUA DURANTE LA OPERACIÓN

**⚠ PRECAUCIÓN ⚠**  
Para evitar lesiones por quemaduras, no vuelva a llenar el tanque de agua limpia antes de que el limpiador a vapor se haya enfriado por completo. Tenga cuidado al quitar la tapa de seguridad del llenado de agua. Incluso cuando la tapa se pueda girar, es posible que el limpiador a vapor todavía esté caliente, especialmente todas las superficies de metal.

- Coloque el interruptor de encendido en posición de apagado y desenchufe el cable.
- Presione el gatillo de vapor (3.5.A) para liberar la presión. Cuando el tanque está bajo presión, el indicador de presión de seguridad se eleva por encima de la superficie de la tapa (3.6, B). Cuando el tanque no está bajo presión, el indicador de presión de seguridad estará a nivel o por debajo de la superficie (3.6, C).
- Espere de 7 a 10 minutos hasta que el indicador de presión de seguridad haya descendido, lo que indica que el limpiador a vapor se ha enfriado. Después de 10 minutos, si el indicador

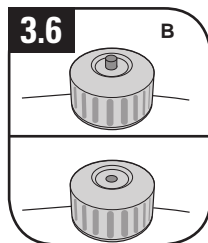
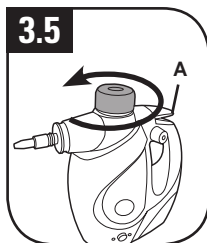

de presión de seguridad no ha descendido por completo, libere la presión de vapor residual presionando el gatillo y luego empujando suavemente el indicador de presión de seguridad. Haga girar lentamente la tapa de seguridad del llenado de agua en sentido antihorario, pero no la retire. Deje que la máquina se enfríe otros 5 minutos. Después de verificar que el limpiador a vapor se haya enfriado y que se haya liberado la presión, la tapa de seguridad del llenado de agua debe poder girar libremente para quitarla. Desenrosque la tapa completamente,